

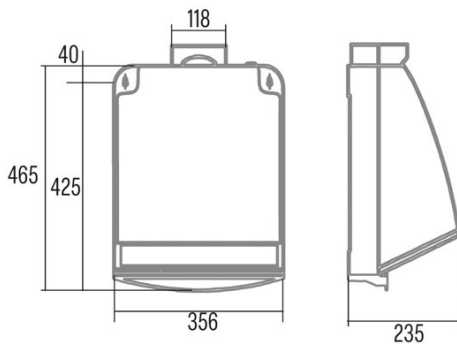

PROFESSIONAL 750 L

Cod. 00117100

EAN 8422248100823



ALLGEMEINE INFORMATIONEN

EAN/UPC	8422248100823
Unterfamilie	Kitchen Extractor

Produktdatenblatt gemäß EU65/2014 - EN61591, EN60704-2-13, EN50564

AEC (Jährlicher Energieverbrauch) (kWh/Jahr)	66,8
EEL-Klasse (Energie-Effizienzklasse)	D
FDE (fluidynamische Effizienz)	8,7
FDE-Klasse (Klasse der fluidynamischen Effizienz)	E
LE (Lichtausbeute) (lux/W)	1,5
LE-Klasse (Klasse der Lichtausbeute)	F
GFE (Fettfiltrationseffizienz)	53,7
GFE-Klasse (Klasse der Fettfiltrationseffizienz)	F
Luftstrom im normalen Modus MAX (m3/h)	600
Schallleistung im normalen Modus MAX (dB)	49
Po (Energieverbrauch im ausgeschalteten Zustand) (W)	0
Ps (Energieverbrauch im Standby-Modus) (W)	0

Integrationsrichtlinie EU 66/2014

f (Zeitverlängerungsfaktor)	1,8
EEL (Energieeffizienzindex)	90,9
QBEP (gemessener Luftvolumenstrom im Bestpunkt) (m3/h)	278,9
PBEP (Gemessener Luftdruck im Bestpunkt) (Pa)	102,9
WBEP (Gemessene elektrische Eingangsleistung im Bestpunkt) (W)	91,9
WL (Nennleistung des Beleuchtungssystems) (W)	14
EMIDDLE (durchschnittliche Beleuchtungsstärke auf der Kochoberfläche) (lux)	59

Externe Abmessungen

Breite (mm)	356
Tiefe (mm)	235
Minimale Gesamthöhe (mm)	650
Diamètre de sortie (mm)	118

Merkmale

Menge des Motors	1
Maximaler Druck (Pa)	190
Freier Ausgangsluftstrom (m3/h)	600
Filtertechnologie	Malla
Verstärkung	-
Timer	-
Anzeige der Filtersättigung	-
Anzeige für Kohlefilterwechsel	-
Dimmfunktion	-
Fernbedienung	-

Beleuchtung

Strahlentechnologie	Energy Saving
---------------------	---------------

Installation

Mindestabstand zu einem elektrischen Kochfeld (mm)	65
Mindestabstand zu einem Gaskochfeld (mm)	650
Rückführungsoption	-
Kohlefilter	-
Rückschlagklappe	-
Innere Abschirmung	-

Stromanschluss

Nennspannung (V)	230
Nennfrequenz (Hz)	50

Nenneingangsleistung (W)	105
Schutz gegen Stromschlag	Klasse I
Länge des Stromkabels (m)	0,5
Steckertyp	No plug

Zubehör

Verlängerung des oberen Zierkanals	N_A
Weißer Zierkanal	N_A
Schwarzer Zierkanal	N_A
Verstärker Rohr Insel	N_A
Rückschlagklappe	N_A
MAX PRO Metallfilter	N_A
Aktivkohlefilter	N_A
Geräuscharmer flexibler Kanal	N_A
Rückführungsset	N_A