

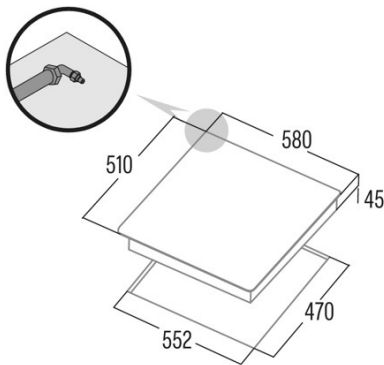

# LGD 631A

Cod. **08066002**

EAN **8422248058735**



## ALLGEMEINE INFORMATIONEN

EAN/UPC	8422248058735
Unterfamilie	Gas

## Produktdatenblatt

Anzahl der Kochfelder	4
Kochfeld 1: Technologie	GAS
Kochfeld 1: Art des Kochfelds	Triple
Kochfeld 1: Position	Right
Kochfeld 1: Leistung (kW)	3,5
Kochfeld 2: Technologie	GAS
Kochfeld 2: Art des Kochfelds	Rapid
Kochfeld 2: Position	Left
Kochfeld 2: Leistung (kW)	3
Kochfeld 3: Technologie	GAS
Kochfeld 3: Art des Kochfelds	Semirapid
Kochfeld 3: Position	Rear Centre
Kochfeld 3: Leistung (kW)	1,75
Kochfeld 4: Technologie	GAS
Kochfeld 4: Art des Kochfelds	Auxiliary
Kochfeld 4: Position	Front Centre
Kochfeld 4: Leistung (kW)	1

## Abmessungen

Breite (mm)	580
Höhe (mm)	45
Tiefe (mm)	510
Einbaubreite (mm)	552
Einbautiefe (mm)	470
Einfaches Installationssystem	Clamping System

## Ausführung

Material	Stainless Steel
Abschrägung	Nein
Rahmen	Nein
Kochhilfen	Cast Iron

## Steuerung

Art der Steuerung	Mechanical
Position der Steuerung	Front Centre
Unabhängige Steuerung nach Kochfeld	√
Verdeckte Steuerung	-
Leistungsstufen	Gradual
Programmierung der Garzeit	-
Countdown-Alarm	-
Energieverwaltung	-
Grenzen der verfügbaren Leistung (kW)	Nein
Konnektivität	Nein
Automatisches Einschalten	220-240V

## Sicherheit

Sicherheitsverriegelung	-
Kindersicherung	Nein
Restwärmanzeige	-
Automatische Erkennung von Küchenutensilien	-
Intelligente Erkennung von Küchenutensilien	-
Automatischer Sicherheitsstopp	-
Schutz gegen verschüttete Flüssigkeiten	-
Sicherheitsventil	√

## Stromanschluss

Nennspannung (V)	220-240
------------------	---------

Nennfrequenz (Hz)	50/60
Nenneingangsleistung (W)	9,25
Option zum Anschluss verschiedener Phasen	2 Phasen
Schutz gegen Stromschlag	Klasse I
Steckertyp	No plug

---

**Zubehör**

Grill	Nein
-------	------

---