

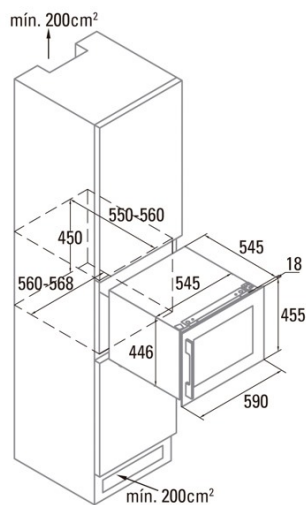

VI 54024 X

Cod. 07751008

EAN 8422248101837



INFORMATIONS GÉNÉRALES

EAN/UPC	8422248101837
Sous-famille	Wine Cooler

Fiche produit selon le règlement UE 2019/2016

Catégorie	2
Consommation d'énergie [kWh/an]	135
Volume de stockage du réfrigérateur [l]	62
Classe climatique	SN/N/ST
Émissions sonores [dBA]	41
Type d'installation	Built-In

Matériel de réfrigération

Nombre de balconnets des portes	0
Nombre d'étagères en verre	0
Étagère à vin	√

Éclairage

Réfrigérateur lumière	√
Lumière LED	√

Branchement électrique et d'eau

Tension nominale (V)	220-240
Fréquence nominale (HZ)	50
Puissance nominale d'entrée (W)	65
Protection contre les chocs électriques	Classe I
Longueur du cordon d'alimentation (m)	1,5
Type de prise	Type F

Contrôle

Type de contrôle	Electronic
Afficher	LED
Système de refroidissement	No Frost

Installation

Largeur (mm)	590
Hauteur (mm)	455
Profondeur (mm)	563
Largeur incorporée (mm)	560
Profondeur incorporée (mm)	560
Portes réversibles	√
Côté d'ouverture de la porte	Right and Left