

A	10B-1VCCK	2	3	4	重要度	[B]
B	<h2 style="margin: 0;">技术要求</h2> <ol style="list-style-type: none"> <li>1. 颜色要求：封面：黑白印刷 内页：黑白印刷； 批量时要求统一，不能有明显色差，</li> <li>2. 图案与文字应印刷清晰、规范，不能有印刷缺陷；</li> <li>3. 页面印刷：双面印刷；</li> <li>4. 成型方式：胶装</li> <li>5. 成品尺寸：A5(140X210)， 尺寸公差按GB/T 1804-c；</li> <li>6. 批量生产前须送样确认。</li> </ol>					
C						
D						
借(通)用件登记						
出图审查	设计	处数	更改文件号	签名	日期	重量
日期	审核	廖晓艳	批准	李梅方	日期	2023-12-08
	工艺		日期			
	80g双胶				广东奥马电器股份有限公司	
	重量				比例	
	共 1 张				第 1 张	
	说明书					
	CKCAT-B01					
	视角符号					
	1	2	3	4		



- ES** Instrucciones para la instalación, el uso, el mantenimiento
- EN** Installation, use and maintenance instructions
- DE** Anweisungen für die Installation, den Gebrauch, die Wartung
- PT** Instruções para instalação, utilização e manutenção
- FR** Instructions d'installation, d'utilisation et d'entretien

Por su seguridad y para garantizar el uso correcto, antes de instalar y utilizar el dispositivo por primera vez, lea atentamente este manual del usuario, incluidos sus consejos y advertencias. Para evitar errores y accidentes innecesarios, es importante asegurarse de que todas las personas que usan el aparato estén completamente familiarizadas con su funcionamiento y características de seguridad. Guarde estas instrucciones y asegúrese de que permanezcan con el dispositivo si se mueve o se vende, para que todos los que lo usen durante toda su vida útil estén informados adecuadamente sobre el uso y la seguridad del dispositivo.







Para la seguridad de la vida y la propiedad, mantenga las precauciones de estas instrucciones del usuario, ya que el fabricante no es responsable de los daños causados por la omisión.

### **Seguridad de niños y personas vulnerables.**

- Este dispositivo puede ser utilizado por niños a partir de 8 años y personas con capacidades físicas, sensoriales o mentales reducidas o por falta de experiencia y conocimiento si se les ha dado supervisión o instrucciones sobre el uso del dispositivo de manera segura y entienden el peligro involucrado
- Los niños de 3 a 8 años de edad pueden cargar y descargar este aparato.
- Los niños deben ser supervisados para asegurarse de que no jueguen con el aparato.
- Los niños no deben realizar la limpieza y el mantenimiento del usuario a menos que tengan una edad de 8 años o más y estén supervisados.
- Mantenga todos los envases lejos de los niños. Existe riesgo de asfixia.

- Si está desechando el aparato, saque el enchufe de la toma de corriente, corte el cable de conexión (lo más cerca que pueda del aparato) y retire la puerta para evitar que los niños sufran una descarga eléctrica se caigan o se cierren.
- Si este dispositivo con sellos magnéticos para puerta reemplaza un dispositivo más antiguo que tiene un seguro de resorte (pestillo) en la puerta o tapa, asegúrese de que no se pueda usar ese resorte antes de desechar el dispositivo viejo. Esto evitará que se convierta en una trampa mortal para un niño.

### **Seguridad general**

-  **¡ADVERTENCIA!** Mantenga las aberturas de ventilación, en el gabinete del aparato o en la estructura incorporada, sin obstrucciones.
-  **¡ADVERTENCIA!** No utilice dispositivos mecánicos u otros medios para acelerar el proceso de descongelación que no sean los recomendados por el fabricante.
-  **¡ADVERTENCIA!** No dañe el circuito de refrigerante.
-  **¡ADVERTENCIA!** No use otros aparatos eléctricos (como los fabricantes de helados) dentro de aparatos de refrigeración, a menos que estén aprobados para este propósito por el fabricante.
-  **¡ADVERTENCIA!** No toque la bombilla si ha estado encendida durante un largo período de tiempo porque podría estar muy caliente.<sup>1)</sup>
-  **¡ADVERTENCIA!** Al colocar el aparato, asegúrese de que el cable de alimentación no esté atrapado o dañado.
-  **¡ADVERTENCIA!** No ubique múltiples enchufes portátiles o proveedores de energía portátiles en la parte posterior del dispositivo.

<sup>1)</sup> Si hay una luz en el compartimento.



- No almacene sustancias explosivas como latas de aerosol con un propelente inflamable en este aparato.
- El isobutano refrigerante (R-600a) está contenido dentro del circuito de refrigerante del aparato, un gas natural con un alto nivel de compatibilidad ambiental, que sin embargo es inflamable.
- Durante el transporte y la instalación del aparato, asegúrese de que ninguno de los componentes del circuito de refrigerante se dañe.
  - Vaciar llamas abiertas y fuentes de ignición.
  - ventile bien la habitación en la que se encuentra el aparato
- Es peligroso alterar las especificaciones o modificar este producto de alguna manera. Cualquier daño al cable puede provocar un cortocircuito, un incendio o una descarga eléctrica.
- Este aparato está diseñado para ser utilizado en aplicaciones domésticas y similares, como
  - áreas de cocina de taff en tiendas, oficinas y otros entornos de trabajo;
  - armar casas y por clientes en hoteles, moteles y otros entornos de tipo residencial;
  - Entornos desayuno;
  - Aplicaciones no comerciales y similares.

 **¡ADVERTENCIA!** Cualquier componente eléctrico (enchufe, cable de alimentación, compresor, etc.) debe ser reemplazado por un agente de servicio certificado o personal de servicio calificado.

 **¡ADVERTENCIA!** La bombilla suministrada con este aparato es una “bombilla de lámpara de uso especial” que solo se puede utilizar con el aparato suministrado. Esta “lámpara de uso especial” no es utilizable para iluminación doméstica.<sup>1)</sup>

El cable de alimentación no debe alargarse.

Asegúrese de que la clavija de alimentación no esté aplastada o dañada por la parte posterior del aparato.

Un enchufe de alimentación aplastado o dañado puede sobrecalentarse y provocar un incendio.

Asegúrese de que puede conectarse a la toma de corriente del aparato.

No tire del cable de red.

Si la toma de corriente está floja, no inserte el enchufe de alimentación. Existe riesgo de descarga eléctrica o incendio.

No debe operar el aparato sin la lámpara.

Este aparato es pesado. Se debe tener cuidado al moverlo.

No retire ni toque los elementos del compartimiento del congelador si tiene las manos húmedas o mojadas, ya que esto podría causar abrasiones en la piel o quemaduras por congelación / congelación.

Evite la exposición prolongada del aparato a la luz solar directa.

### **Uso diario**

- No caliente las piezas de plástico del aparato.
- No coloque productos alimenticios directamente contra la pared posterior.
- Los alimentos congelados no deben volver a congelarse una vez que se hayan descongelado.

1) Si hay una luz en el compartimento.

- Almacene los alimentos congelados preenvasados de acuerdo con las instrucciones del fabricante de alimentos congelados.
- Las recomendaciones de almacenamiento de los fabricantes de electrodomésticos deben seguirse estrictamente. Consulte las instrucciones pertinentes.
- No coloque bebidas gaseosas carbonatadas en el compartimento del congelador, ya que crea presión en el recipiente, lo que podría causar que explote y dañe el aparato.<sup>1)</sup>
- Los polos de hielo pueden causar quemaduras por congelación si se consumen directamente del aparato.<sup>1)</sup> Para evitar la contaminación de los alimentos, respete las siguientes instrucciones
- Abrir la puerta durante períodos prolongados puede provocar un aumento significativo de la temperatura en los compartimentos del aparato.
- Limpie regularmente las superficies que puedan entrar en contacto con alimentos y sistemas de drenaje accesibles.
- Limpiar los tanques de agua si no se han utilizado durante 48 h; Enjuague el sistema de agua conectado a un suministro de agua si no se ha extraído agua durante 5 días.
- Guarde la carne y el pescado crudos en recipientes adecuados en el refrigerador, de modo que no entren en contacto con otros alimentos ni se derramen sobre ellos.
- Los compartimientos de alimentos congelados de dos estrellas (si se presentan en el aparato) son adecuados para almacenar alimentos pre-congelados, almacenar o hacer helados y hacer cubitos de hielo.

<sup>1)</sup> Si hay un compartimento congelador.

<sup>2)</sup> Si hay un compartimento de almacenamiento de alimentos frescos.

- Los compartimentos de una, dos y tres estrellas (si están presentados en el aparato) no son adecuados para la congelación de alimentos frescos.
- Si se deja el aparato vacío durante largos períodos de tiempo, apague, descongele, limpie, seque y deje la puerta abierta para evitar que el montaje se desarrolle dentro del aparato.

## Cuidado y Limpieza

- Antes del mantenimiento, apague el aparato y desconecte el enchufe de la toma de corriente.
- No limpie el aparato con objetos metálicos.
- No utilice objetos afilados para eliminar las heladas del aparato. Use un raspador de plástico.<sup>1)</sup>
- Examine regularmente el drenaje en el refrigerador en busca de agua descongelada. Si es necesario, limpiar el desagüe. Si el desagüe está bloqueado, el agua se acumulará en la parte inferior del aparato.<sup>2)</sup>

## Instalación

**¡Importante!** Para la conexión eléctrica, siga cuidadosamente las instrucciones dadas en párrafos específicos.

- Desembale el aparato y compruebe si hay daños en él. No conecte el aparato si está dañado. Reporte los posibles daños inmediatamente al lugar donde lo compró. En ese caso retener el embalaje.
- Es recomendable esperar al menos cuatro horas antes de conectar el aparato para permitir que el aceite regrese al compresor.

1) Si hay un compartimento congelador.

2) Si hay un compartimento de almacenamiento de alimentos frescos.

- Debería haber una circulación de aire adecuada alrededor del aparato, ya que esto no conduce al sobrecalentamiento. Para lograr una ventilación suficiente, siga las instrucciones relevantes para la instalación.
- Siempre que sea posible, los separadores del producto deben estar contra una pared para evitar tocar o atrapar partes calientes (compresor, condensador) para evitar posibles quemaduras.
- El aparato no debe ubicarse cerca de radiadores o cocinas.
- Asegúrese de que se pueda acceder al enchufe de alimentación después de la instalación del aparato.



### **Servicio**

- Cualquier trabajo eléctrico que se requiera para realizar el servicio técnico del aparato debe ser realizado por un electricista calificado o una persona competente.
- Este producto debe ser reparado por un Centro de Servicio autorizado, y solo deben usarse repuestos originales.

### **Ahorro de energía**

- No ponga comida caliente en el aparato;
- No empaque los alimentos juntos ya que esto evita que el aire circule;
- Asegúrese de que la comida no toque la parte posterior del compartimento (s);
- Si la electricidad se apaga, no abra la (s) puerta (s);
- No abra la (s) puerta (s) con frecuencia;
- No mantenga las puertas abiertas por mucho tiempo;
- No coloque el termostato en temperaturas muy altas;
- Algunos accesorios, como los cajones, se pueden quitar para obtener un mayor volumen de almacenamiento y un menor consumo de energía.

### Proteccion Ambiental

 Este aparato no contiene gases que podrían dañar la capa de ozono, ni en su circuito de refrigerante ni en los materiales de aislamiento. El aparato no debe desecharse junto con los residuos urbanos y la basura. La espuma de aislamiento contiene gases inflamables: el aparato debe desecharse de acuerdo con las regulaciones del aparato para obtener de las autoridades locales. Evite dañar la unidad de refrigeración, especialmente el intercambiador de calor. Los materiales utilizados en este aparato marcados con el símbolo  son reciclables.



El símbolo en el producto o en su empaque indica que este producto no puede ser tratado como basura doméstica. En su lugar, debe llevarse al punto de recogida apropiado para el reciclaje de equipos eléctricos y electrónicos.

Al asegurarse de que este producto se elimine correctamente, ayudará a prevenir posibles consecuencias negativas para el medio ambiente y la salud humana, que de otro modo podrían ser causadas por el manejo inadecuado de los desechos de este producto. Para obtener información más detallada sobre el reciclaje de este producto, comuníquese con su consejo local, el servicio de eliminación de desechos domésticos o la tienda donde adquirió el producto.

### Materiales de embalaje

Los materiales con el símbolo son reciclables. Deseche el embalaje en un recipiente de recogida adecuado para reciclarlo.

Eliminación del aparato.

## Información de seguridad

CE

1. Desconecte el enchufe de la toma de corriente.
2. Cortar el cable de alimentación y desecharlo.



 **¡ADVERTENCIA!** Durante el uso, servicio y eliminación del aparato, preste atención al similar símbolo que se encuentra en el lado izquierdo, que se encuentra en la parte posterior del mismo (panel trasero o compresor). Dicho símbolo será de color amarillo u orange.

Es símbolo de advertencia de riesgo de incendio. Hay materiales inflamables en las tuberías de refrigerante y compresor.

Esté alejado de la fuente de fuego durante el uso, servicio y eliminación.

**Coloque distintos alimentos en distintos compartimentos correspondientes de acuerdo con la siguiente tabla**

Compartimentos	Tipo de comida
Balcones del compartimiento del frigorífico	<ul style="list-style-type: none"> <li>- Alimentos con conservantes naturales, como mermeladas, jugos, bebidas, condimentos.</li> <li>- No almacenar alimentos perecederos</li> </ul>
Cajón para verduras (cajón para ensaladas)	<ul style="list-style-type: none"> <li>- Se deben colocar frutas, hierbas y verduras por separado en el cajón de verduras.</li> <li>- No almacenar plátanos, cebollas, patatas, o ajos.</li> </ul>
Estante de nevera - medio	Productos lácteos, huevos
Estante del refrigerador - superior	Alimentos que no necesiten cocción, como alimentos listos para comer
Cajón (s) / estante del congelador	<ul style="list-style-type: none"> <li>- Alimentos para almacenamiento a largo plazo</li> <li>- Cajón inferior / estante para carne cruda, aves, pescado</li> <li>- Cajón / estante intermedio para verduras congeladas, patatas fritas</li> <li>- Cajón / estante superior para helados, fruta congelada, productos horneados congelados</li> </ul>



## PARTES DEL PRODUCTO

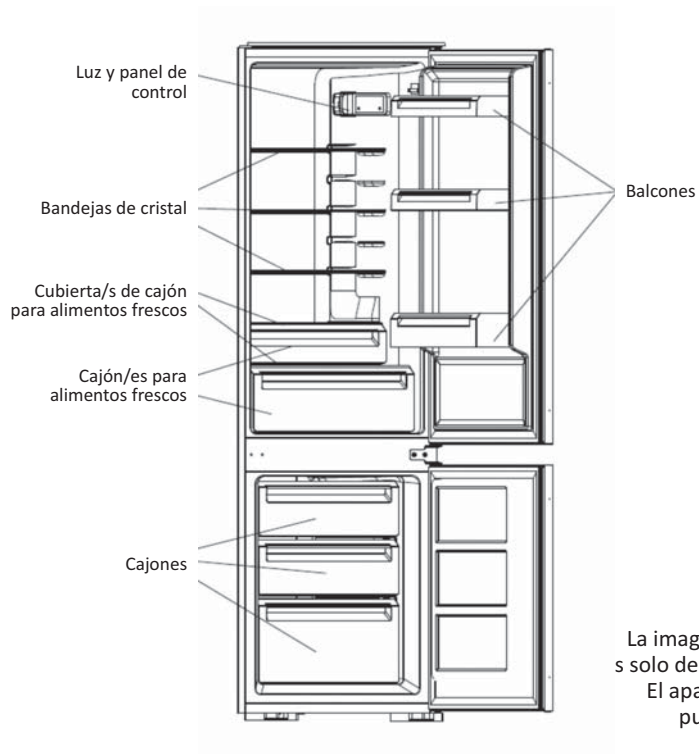

## **CAMBIO SENTIDO PUERTAS**

En caso de que necesite cambiar el sentido de apertura de las puertas siga los siguientes pasos:

1. Unscrew the top hinge. Then lift the upper door and place it on a padded surface to avoid scratching.

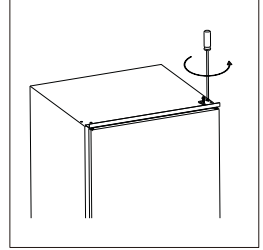

2. Unscrew middle hinge and then lift bottom door and place it on a padded surface to avoid scratching.

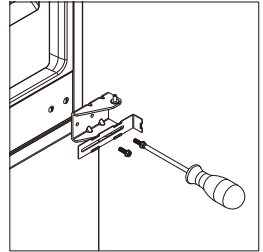

3. Remove bottom hinge pin from right to left.

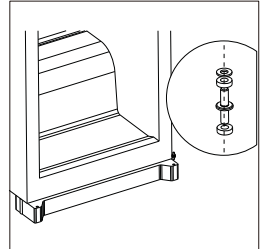

4. Move middle bracket from left to right. Then re-fit bottom door.

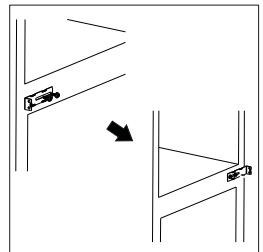

5. Re-fit middle hinge to left side. Ensure bottom door is aligned horizontally and vertically, so that the seals are closed on all sides before finally tightening the middle hinge.

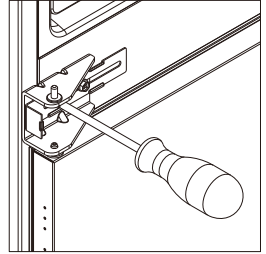

6. Unscrew top hinge pin from the hinge. Then turn the hinge over and screw hinge pin.

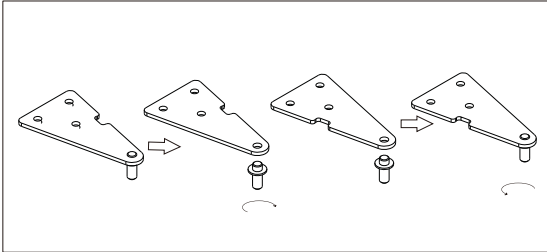

7. Re-fit upper door and then upper hinge on left side. Ensure upper door is aligned horizontally and vertically, so that the seals are closed on all sides before finally tightening the upper hinge. If necessary, a spanner to tighten the hinge.

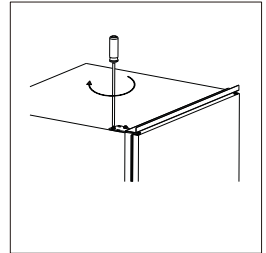

## Kits para la instalación



Guía x 4



Cubierta de guía x 4

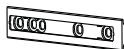

Deslizador x 4

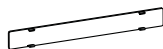

Cubierta de deslizador x 4



Tornillo corto x 27



Tornillo largo x 2



Junta de goma x 1

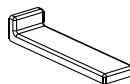

Cubierta de soporte del medio x 2

## Instalación del aparato

1. Asegúrese de que el tamaño del armario y la ventilación son adecuados.

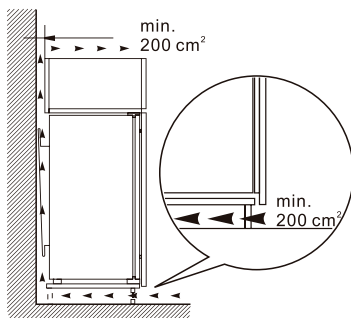
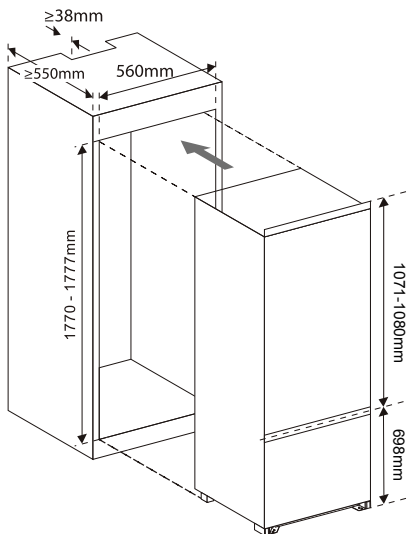

## Installation

2. Empuje despacio y con cuidado el aparato en el armario. Asegúrese de que el lado de la cavidad esté lo más cerca posible a la pared del armario.

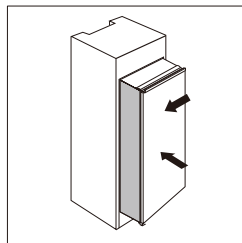

3. Atornille una guía a los orificios del lateral de la puerta del aparato con tornillos cortos. Introduzca el deslizador en la guía y luego abra y cierre completamente la puerta del aparato y la puerta del armario para comprobar que la puerta del armario puede cerrarse completamente y sin problemas.

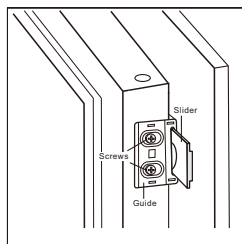

4. Abra conjuntamente la puerta del aparato y la puerta del armario y marque la posición del deslizador cuando este pueda funcionar bien en todos los ángulos durante la abertura y cierre de la puerta. Extraiga el deslizador de la guía y fíjelo a la puerta del armario con dos tornillos cortos. A continuación, fije la cubierta del deslizador en el deslizador.

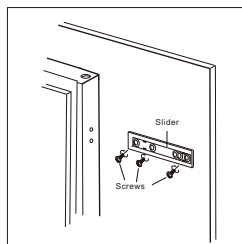

5. Desatornille la guía de la puerta del aparato.

6. Repita los pasos de 2 a 5 para fijar los otros tres deslizadores y sus cubiertas.

7. Coloque cuatro guías con deslizadores y atornillelos con tornillos cortos. A continuación, instale las cubiertas de las guías en las guías.

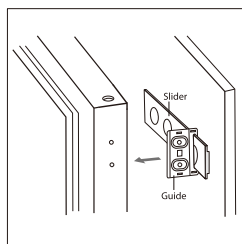

# Installation

8. Verifique dos veces que la puerta puede abrirse y cerrarse sin problemas y que el aparato está correctamente sellado. En caso contrario, ajuste ligeramente la unidad. Luego, fije el soporte inferior en el armario de madera con dos tornillos largos.

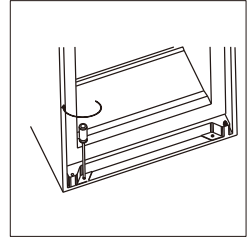

9. Fije el soporte superior en el armario de madera con tornillos cortos.

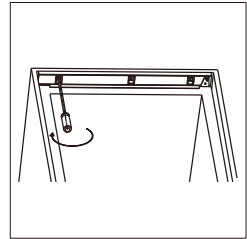

10. Fije la junta de goma para sellar el espacio entre la unidad y el armario de madera en el lado de abertura de la puerta.

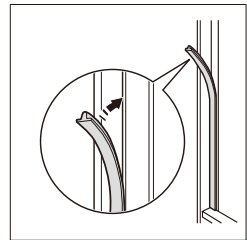

11. Atornille dos soportes del medio en el armario de madera con tornillos cortos. Luego, coloque las cubiertas de estos soportes en los soportes en ambos lados.

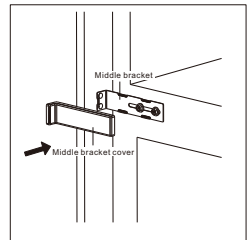
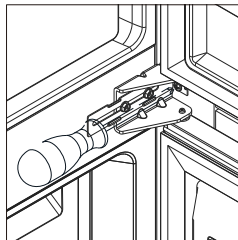

## INSTALACIÓN

### Requisitos de espacio

Deje suficiente espacio para que la puerta pueda abrir.

Deje un espacio de al menos 50mm en ambos lados.

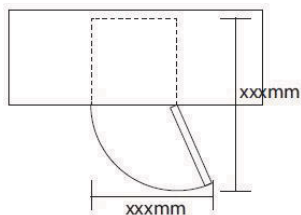

### Nivelación de la unidad

Para hacer esto ajustar las dos patas niveladoras en la parte delantera de la unidad. Si la unidad no está nivelada, las puertas y el cierre magnético no cerrarán adecuadamente.

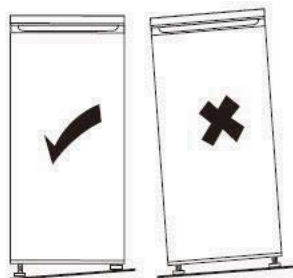

### Posicionamiento

Instale este aparato en un lugar donde la temperatura ambiente corresponda a la clase climática indicada en la placa de características del aparato:

Clase climática	Temperatura ambiente
SN	+10°C to +32°C
N	+16°C to +32°C
ST	+16°C to +38°C
T	+16°C to +43°C

## **UBICACIÓN**

El aparato debe instalarse lejos de fuentes de calor, como radiadores, calderas, luz directa del sol, etc. Asegúrese de que el aire pueda circular libremente alrededor de la parte posterior del aparato. Para asegurar el mejor rendimiento, si el aparato se coloca por debajo de un armario o pared colgante, la distancia mínima entre la parte superior del aparato y el armario o pared colgante debe ser de al menos 100 mm. Sin embargo, intente no colocar el aparato debajo de un armario o pared colgante. Una nivelación adecuada se consigue ajustando una o ambas patas en la base del aparato.

**¡Advertencia!** Debe ser posible desconectar el aparato de la red eléctrica; por lo tanto el enchufe debe ser fácilmente accesible después de la instalación.

## **CONEXIÓN ELÉCTRICA**

Antes de conectar el aparato, asegúrese de que la tensión y la frecuencia indicada en la placa de características corresponden a su fuente de alimentación interna. El aparato debe estar conectado a una toma de tierra. El enchufe del cable de alimentación está dotado con un contacto con este propósito. Si la toma de corriente de la instalación doméstica no está conectada a tierra, conecte el aparato a una toma de tierra externa conforme a la normativa vigente, consultar a un electricista cualificado. El fabricante declina toda responsabilidad si no se respetan las normas de seguridad.



## **PRIMER USO**

### **Limpieza del interior**

Antes de utilizar el aparato por primera vez, lave el interior por todas las partes internas con agua tibia y jabón neutro, a fin de eliminar el característico olor de un producto nuevo. Secar luego cuidadosamente.

**¡Importante!** No use detergentes o polvos abrasivos que puedan dañar el aparato.

### **Panel de control**

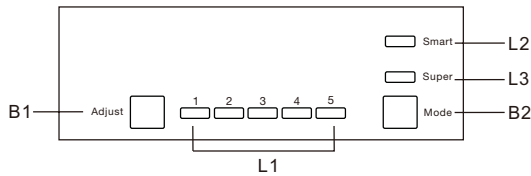

#### **Botones**

B1: pulse para ajustar la configuración del refrigerador en el ciclo de 1, 2, 3, 4 y 5. B2: pulse para seleccionar el modo entre Inteligente, Súper, y ajustes del usuario.

#### **Luces**

L1: muestra la configuración del refrigerador.

L2: se enciende si el modo Inteligente está seleccionado. L3: se enciende si el modo Súper está seleccionado.

#### **Funcionamiento Ajuste de temperatura**

1. Pulse el botón de Modo (B2) para seleccionar los ajustes del usuario.
2. Pulse el botón de Ajustar (B1) para ajustar la configuración del refrigerador. Un ajuste más bajo significa una temperatura más alta. Por ejemplo, la posición 1 es el ajuste más caliente, mientras que la posición 5 es el más frío. La temperatura del congelador está definida automáticamente en torno a -18 °C.

#### **Modo Inteligente**

Pulse el botón de Modo (B2) para seleccionar el modo Inteligente.

El aparato funcionará automáticamente conforme a la temperatura ambiente alrededor del aparato.

#### **Modo Súper**

Pulse el botón de Modo (B2) para seleccionar el modo Súper.

El aparato se ejecutará para enfriar el compartimiento congelador. Después de 54 horas, la temperatura original se restaurará automáticamente.

#### **Apague el aparato.**

Mantenga pulsado el botón Ajustar (B1) durante cinco segundos, y el aparato se apagará. Vuelva a pulsar durante cinco segundos para encender el aparato.

#### **Alarma de puerta abierta**

La alarma sonará cuando la puerta se quede abierta durante 90 segundos y no se detendrá hasta que se cierre.

## Almacenamiento de comida congelada

La primera vez que comience a utilizar el aparato o después de un período sin uso: Antes de poner el producto en el compartimiento del congelador, dejar que el aparato funcione al menos durante 2 horas en las configuraciones más altas.

**¡Importante!** En caso de descongelación accidental, por ejemplo, el aparato ha estado apagado durante un tiempo prolongado, el alimento descongelado debe ser consumido rápidamente o cocinado inmediatamente y volverlo a congelar (después de cocido).

## Descongelación

Los alimentos ultra congelados o congelados, antes de ser utilizados se pueden descongelar en el frigorífico o en una sala a temperatura ambiente, dependiendo del tiempo disponible para esta operación. Pequeñas porciones, pueden cocinarse congeladas directamente del congelador. En este caso el tiempo de cocción será más largo.

## ACCESORIOS

### Baldas móviles

Las paredes del refrigerador están equipadas con una serie de corredores de modo que los estantes pueden colocarse como se desee.



### **Colocación de los balcones de la puerta**

Para permitir el almacenamiento de los paquetes de alimentos de diferentes tamaños, los balcones de la puerta se pueden colocar a diferentes alturas. Para hacer estos ajustes proceda de la siguiente manera: tire gradualmente el balcón en dirección de las flechas hasta que se libere, a continuación, vuelva a colocar como sea necesario.

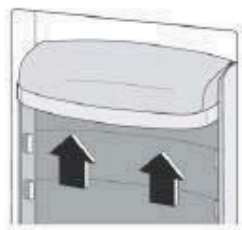

### **Cubos de Hielo**

Este aparato puede estar equipado con uno o más moldes para producir hielo.

## **CONSEJOS PRACTICOS Y SUGERENCIAS**

Consejos prácticos para sacarle el máximo partido al proceso de congelación.

- La cantidad máxima de alimentos que se pueden congelar en 24 horas se muestra en la placa.
- El proceso de congelación dura 24 horas. No deben añadirse más alimentos durante este período.
- Congelar productos alimenticios de calidad superior, frescos y perfectamente limpios.
- Preparar la comida en pequeñas porciones para que ésta pueda congelarse rápidamente y para que sea posible posteriormente descongelar sólo la cantidad necesaria.
- Envolver los alimentos en papel de aluminio o polietileno y asegúrese de que los paquetes sean herméticos.
- No permita que los alimentos frescos sin congelar toquen los alimentos congelados, evitando así un aumento de la temperatura de estos últimos.
- Los alimentos magros se almacenan mejor y más tiempo que los grasos; la sal reduce el tiempo de almacenamiento de los alimentos.
- Es aconsejable mostrar la fecha de congelación en cada envase individual para facilitar la eliminación del producto del congelador.

Para obtener el mejor rendimiento de este aparato, usted debe:

- Asegurarse de que los productos alimenticios comercialmente congelados fueron almacenados adecuadamente por el minorista.
- Asegúrese de que los alimentos congelados se transfieren desde la tienda de alimentos al congelador en el menor tiempo posible.

- No abra la puerta con frecuencia ni la deje abierta más de lo absolutamente necesario.
- Una vez descongelados los alimentos se deterioran rápidamente y no se puede volver a congelar.
- No exceda el periodo de almacenamiento indicado por el fabricante de alimentos.

### **Consejos para la refrigeración de alimentos frescos**

Para obtener el mayor rendimiento:

- No guarde alimentos calientes o líquidos en evaporación.
- Envuelva en bolsas de plástico los alimentos y colóquelos en los estantes de vidrio por encima del cajón de las verduras.
- Para mayor seguridad, almacene de esta manera sólo uno o dos días como máximo.
- Alimentos cocinados, platos fríos, etc... estos deben ser cubiertos y se pueden colocar en cualquier bandeja.
- Frutas y hortalizas: deben limpiarse y colocarse en el cajón (s) especial, situado en el fondo.
- Mantequilla y queso: deben colocarse en recipientes adecuados o envueltos en papel de aluminio o bolsas de polietileno para excluir el aire tanto como sea posible.
- Botellas de leche: se almacenan tapados en las baldas de la puerta.
- Botellas de leche: éstas deben tener una tapa y deben ser almacenados en los balcones de la puerta.

## **LIMPIEZA**

Por razones de higiene al interior del aparato, incluidos los accesorios interiores, se debe limpiar con regularidad.

**¡Precaución!** El aparato no puede ser conectado a la red eléctrica durante la limpieza. ¡Peligro de descarga eléctrica! Antes de limpiar el aparato apáguelo y quite el enchufe de la red eléctrica o apague o desconecte el interruptor del circuito o fusible. Nunca limpie el aparato con un limpiador de vapor. La humedad podría acumularse en los componentes eléctricos, ¡peligro de descarga eléctrica! Los vapores calientes pueden conducir al daño de piezas de plástico. El aparato debe estar seco antes de ponerlo de nuevo en funcionamiento

**¡Importante!** Los aceites etéreos y disolventes orgánicos pueden dañar a las piezas de plástico, ácido butírico o los limpiadores que contengan ácido acético. No permita que estas sustancias entren en contacto con las partes de este electrodoméstico.

- No use limpiadores abrasivos.
- Retire los alimentos del congelador. Almacene en un lugar fresco y bien cubierto.
- Apague el aparato y retire el enchufe de la red eléctrica, o apague o encienda el interruptor de circuito del fusible.
- Limpiar el aparato y los accesorios interiores con un paño y agua tibia.
- Después de la limpieza, limpie con agua fresca y luego frote en seco.
- Después de que el aparato este seco, puede volver a ponerlo en servicio.

## SOLUCION DE PROBLEMAS

Problema	Causas posibles	Solución
El aparato no funciona	Perilla de regulación de la temperatura está establecida en el número "0".	Ajuste el mando a otro número para encender el aparato.
	Enchufe principal no está enchufado o está suelto.	Inserte el enchufe de red.
	El fusible se ha disparado o está defectuoso.	Inspeccione el fusible y cámbielo si es necesario.
	El enchufe está defectuoso	Averías principales deben de ser corregidas por un electricista.
La comida está demasiado caliente.	La temperatura no está ajustada correctamente.	Por favor, busque en la Sección de Configuración Inicial de Temperatura.
	La puerta estaba abierta por un período largo de tiempo.	Abra la puerta sólo en la medida necesaria.
	Una gran cantidad de alimentos calientes se colocó en el aparato en las últimas 24 horas.	Gire la regulación de la temperatura a un ajuste más frío temporalmente.

	El aparato se encuentra cerca de una fuente de calor.	Por favor, busque en la sección "ubicación de la instalación".
El aparato enfría demasiado	La temperatura está ajustada demasiado fría.	Gire la perilla de regulación de la temperatura a un ajuste más tibio temporalmente.
Ruidos inusuales	El aparato no está nivelado.	Reajuste las patas
	El aparato toca la pared u otros objetos.	Mover un poco el aparato
	Un componente, por ejemplo, una tubería, en la parte trasera del aparato está tocando otra parte del electrodoméstico o la pared	Si es necesario, doble con cuidado el componente fuera del camino.
Agua en el suelo	El orificio de drenaje del agua está bloqueado	Vea la sección Cuidado y limpieza.

Si el problema persiste. Contacte el servicio técnico.



**¡Precaución!** Antes de la resolución de problemas, desconecte la fuente de alimentación. Sólo un electricista cualificado o persona competente debe realizar la solución de problemas que no se encuentra en este manual.

**¡Importante!** El aparato, durante su uso, emite algunos sonidos que son completamente normales del aparato (ruido del compresor, circulación del refrigerante)

## **Anexo al manual de instrucciones**

Esta lista proporciona todos los requisitos de Eco-design (según el Reglamento (UE) 2019/2019 sobre Eco-design y el Reglamento (UE) 2019/2016 sobre etiquetado energético, dichos requisitos son aplicables a su producto.

Este frigorífico no ha sido diseñado para ser integrado en un mueble, a no ser que se indique lo contrario en el manual de instrucciones.

Los cajones, cestas y estantes deben mantenerse en la posición actual a no ser que se indique otra cosa en este documento.

Las puertas y tapas del frigorífico deberán retirarse antes de desecharlo, para evitar que niños o animales puedan quedar atrapados en su interior.

Ajustes recomendados:

Frigorífico: +4 °C

Congelador: -18 °C

### **CONGELACIÓN RÁPIDA**

Se recomienda usar esta función cuando se coloque una gran cantidad de alimentos para congelar en el congelador. 24 horas antes de congelar alimentos frescos, pulse el botón "Fast Freeze" para activar la función de congelación rápida. Cuando se active esta función, se encenderá el indicador "Fast Freeze". Cuando hayan transcurrido las 24 horas, coloque los alimentos a congelar en el congelador. Esta función se desactiva automáticamente al cabo de 72 horas; también se puede desactivar manualmente pulsando el botón "Fast Freeze".

### **ENFRIAMIENTO RÁPIDO**

Con la función de enfriamiento rápido es posible aumentar la capacidad de refrigeración del frigorífico. Se recomienda usar esta función cuando se coloque una gran cantidad de alimentos en el frigorífico. Para activar la función de enfriamiento rápido, pulse el botón "Fast Cool". Cuando se active esta función, se encenderá el indicador "Fast Cool". Esta función se desactiva automáticamente al cabo de 6 horas; también se puede desactivar manualmente pulsando el botón "Fast Cool".

Cómo almacenar los alimentos:

Para evitar el desperdicio de alimentos, consulte la configuración y los tiempos de almacenamiento recomendados:

Frigorífico: Los diferentes alimentos, especialmente frutas y verduras, tienen diferentes temperaturas de almacenamiento. El tiempo de almacenamiento es de entre 1 y 3 días (con el ajuste de temperatura "medio").

Congelador: 1 semana (ajuste de temperatura: Min) 1 mes (ajuste de temperatura: Max)

Para optimizar la velocidad de congelación y obtener más espacio de

almacenamiento, el congelador se puede utilizar sin los cajones que incorpora.

La cantidad de alimentos frescos que se pueden congelar en un período de tiempo específico se indica en la placa de características técnicas. Los límites de carga están determinados por las cestas, los cajones, los estantes, etc. Asegúrese de que estos componentes puedan cerrarse fácilmente después de introducir los alimentos.

Para evitar el desperdicio de alimentos, consulte la configuración y los tiempos de almacenamiento recomendados en el manual del usuario. La información sobre el modelo se puede obtener escaneando el código QR impreso en la etiqueta energética.

Dicha etiqueta también incluye el identificador del modelo, que se puede utilizar para consultar el portal de registro en:

<https://eprel.ec.europa.eu>

Este producto contiene una fuente de luz de clase de eficiencia energética G (si está incluida).

## Proceso correcto de desecho de este producto



Según la directiva Waste of Electrical and Electronic Equipment (WEEE), los residuos WEEE han de recogerse y tratarse por separado. Si, en el futuro, necesita desprenderse de este producto, NO lo ponga en los residuos domésticos, envíelo a los puntos de recogida WEEE si existen.

Marca	Cata
Modelo	CI-54177 ST /D
Clase de energía	E
Certificación	CE CB GS EMC/ERP
Consumo anual de energía	216kWh / año
Volumen útil refrigerador	179L
Volumen útil congelador	70L
Número de estrellas	4
Sistema de descongelación	Defrost
Autonomía de mantenimiento	10h
Capacidad de congelación	3.2kg/24h
Clase climática	N,ST
Nivel de ruido	39dB
Dimensiones	540x540x1780mm
Tensión	220-240V
Corriente	0.75A

In the interest of your safety and to ensure the correct use, before installing and first using the appliance, read this user manual carefully, including its hints and warnings. To avoid unnecessary mistakes and accidents, it is important to ensure that all people using the appliance are thoroughly familiar with its operation and safety features. Save these instructions and make sure that they remain with the appliance if it is moved or sold, so that everyone using it through its life will be properly informed on appliance use and safety.

For the safety of life and property keep the precautions of these user's instructions as the manufacturer is not responsible for damages caused by omission.

### **Children and vulnerable people safety**

- This appliance can be used by children aged from 8 years and above and persons with reduced physical, sensory or mental capabilities or lack of experience and knowledge if they have been given supervision or instruction concerning use of the appliance in a safe way and understand the hazards involved.
- Children aged from 3 to 8 years are allowed to load and unload this appliance.
- Children should be supervised to ensure that they do not play with the appliance.
- Cleaning and user maintenance shall not be made by children unless they are aged from 8 years and above and supervised.
- Keep all packaging well away from children. There is risk of suffocation.

- If you are discarding the appliance pull the plug out of the socket, cut the connection cable (as close to the appliance as you can) and remove the door to prevent playing children to suffer electric shock or to close themselves into it.
- If this appliance featuring magnetic door seals is to replace an older appliance having a spring lock (latch) on the door or lid, be sure to make that spring lock unusable before you discard the old appliance. This will prevent it from becoming a death trap for a child.

### General safety

 **WARNING!** Keep ventilation openings, in the appliance enclosure or in the built-in structure, clear of obstruction.

 **WARNING!** Do not use mechanical devices or other means to accelerate the defrosting process, other than those recommended by the manufacturer.

 **WARNING!** Do not damage the refrigerant circuit.

 **WARNING!** Do not use other electrical appliances (such as ice cream makers) inside of refrigerating appliances, unless they are approved for this purpose by the manufacture.

 **WARNING!** Do not touch the light bulb if it has been on for a long period of time because it could be very hot.<sup>1)</sup>

<sup>1)</sup> If there is a light in the compartment.

 **WARNING!** When positioning the appliance, ensure the supply cord is not trapped or damaged.

 **WARNING!** Do not locate multiple portable socket-outlets or portable power suppliers at the rear of the appliance.

- Do not store explosive substances such as aerosol cans with a flammable propellant in this appliance.
- The refrigerant isobutane (R-600a) is contained within the refrigerant circuit of the appliance, a natural gas with a high level of environmental compatibility, which is nevertheless flammable.
- During transportation and installation of the appliance, be certain that none of the components of the refrigerant circuit become damaged.
  - avoid open flames and sources of ignition
  - thoroughly ventilate the room in which the appliance is situated
- It is dangerous to alter the specifications or modify this product in any way. Any damage to the cord may cause a short circuit, fire and/or electric shock.
- This appliance is intended to be used in household and similar applications such as
  - staff kitchen areas in shops, offices and other working environments;
  - farm houses and by clients in hotels, motels and other residential type environments;
  - bed and breakfast type environments;
  - catering and similar non-retail applications.

 **WARNING!** Any electrical components (plug, power cord, compressor and etc.) must be replaced by a certified service agent or qualified service personnel.

 **WARNING!** The light bulb supplied with this appliance is a “special use lamp bulb” usable only with the appliance supplied. This “special use lamp” is not usable for domestic lighting.<sup>1)</sup>

- Power cord must not be lengthened.
- Make sure that the the power plug is not squashed or damaged by the back of the appliance. A squashed or damaged power plug may overheat and cause a fire.
- Make sure that you can come to the mains plug of the appliance.
- Do not pull the mains cable.
- If the power plug socket is loose, do not insert the power plug. There is a risk of electric shock or fire.
- You must not operate the appliance without the lamp.
- This appliance is heavy. Care should be taken when moving it.
- Do not remove nor touch items from the freezer compartment if you hands are damp/wet, as this could cause skin abrasions or frost/freezer burns.
- Avoid prolonged exposure of the appliance to direct sunlight.

### **Daily use**

- Do not put hot on the plastic parts in the appliance.
- Do not place food products directly against the rear wall.

1) If there is a light in the compartment.



- Frozen food must not be re-frozen once it has been thawed out.<sup>1)</sup>
- Store pre-packed frozen food in accordance with the frozen food manufacture's instructions.<sup>1)</sup>
- Appliance's manufactures storage recommendations should be strictly adhered to. Refer to relevant instructions.
- Do not place carbonated or fizzy drinks in the freezer compartment as it creates pressure on the container, which may cause it to explode, resulting in damage to the appliance.<sup>1)</sup>
- Ice lollies can cause frost burns if consumed straight from the appliance.<sup>1)</sup>
- To avoid contamination of food, please respect the following instructions
- Opening the door for long periods can cause a significant increase of the temperature in the compartments of the appliance.
- Clean regularly surfaces that can come in contact with food and accessible drainage systems.
- Clean water tanks if they have not been used for 48h; flush the water system connected to a water supply if water has not been drawn for 5 days.
- Store raw meat and fish in suitable containers in the refrigerator, so that it is not in contact with or drip onto other food.
- Two-star frozen-food compartments (if they are presented in the appliance) are suitable for storing pre-frozen food, storing or making ice-cream and making ice cubes.

<sup>1)</sup> If there is a freezer compartment.

<sup>2)</sup> If there is a fresh-food storage compartment.

- One-, two- and three -star compartments (if they are presented in the appliance) are not suitable for the freezing of fresh food.
- If the appliance is left empty for long periods, switch off, defrost, clean, dry and leave the door open to prevent mould developing within the appliance.

## Care and cleaning

- Before maintenance, switch off the appliance and disconnect the mains plug from the mains socket.
- Do not clean the appliance with metal objects.
- Do not use sharp objects to remove frost from the appliance. Use a plastic scraper.<sup>1)</sup>
- Regularly examine the drain in the refrigerator for defrosted water. If necessary, clean the drain.

If the drain is blocked, water will collect in the bottom of the appliance.<sup>2)</sup>

## Installation

**Important!** For electrical connection carefully follow the instructions given in specific paragraphs.

- Unpack the appliance and check if there are damages on it. Do not connect the appliance if it is damaged. Report possible damages immediately to the place you bought it. In that case retain packing.

1) If there is a freezer compartment.

2) If there is a fresh-food storage compartment.

- It is advisable to wait at least four hours before connecting the appliance to allow the oil to flow back in the compressor.
- Adequate air circulation should be around the appliance, lacking this leads to overheating. To achieve sufficient ventilation follow the instructions relevant to installation.
- Wherever possible the spacers of the product should be against a wall to avoid touching or catching warm parts (compressor, con-denser) to prevent possible burn.
- The appliance must not be located close to radiators or cookers.
- Make sure that the mains plug is accessible after the installation of the appliance.

## Service

- Any electrical work required to do the servicing of the appliance should be carried out by a qualified electrician or competent person.
- This product must be serviced by an authorized Service Center, and only genuine spare parts must be used.

## Energy saving



- Don't put hot food in the appliance;
- Don't pack food close together as this prevents air circulating;
- Make sure food don't touch the back of the compartment(s);

- If electricity goes off, don't open the door(s);
- Don't open the door(s) frequently;
- Don't keep the door(s) open for too long time;
- Don't set the thermostat on exceeding cold temperatures;
- All accessories, such as drawers, shelves balconies, should be kept there for lower energy consumption.

## Environment Protection

 This appliance does not contain gasses which could damage the ozone layer, in either its refrigerant circuit or insulation materials. The appliance shall not be discarded together with the urban refuse and rubbish. The insulation foam contains flammable gases: the appliance shall be disposed according to the appliance regulations to obtain from your local authorities. Avoid damaging the cooling unit, especially the heat exchanger.

The materials used on this appliance marked by the symbol  are recyclable.

 The symbol on the product or on its packaging indicates that this product may not be treated  as household waste. Instead it should be taken to the appropriate collection point for the recycling of electrical and electronic equipment. By ensuring this product is disposed of correctly, you will help prevent potential negative consequences for the environment and human health,

which could otherwise be caused by inappropriate waste handling of this product. For more detailed information about recycling of this product, please contact your local council, your household waste disposal service or the shop where you purchased the product.

### **Packaging materials**

The materials with the symbol are recyclable. Dispose the packaging in a suitable collection containers to recycle it.

### **Disposal of the appliance**

1. Disconnect the mains plug from the mains socket.
2. Cut off the mains cable and discard it.



**WARNING!** During using, service and disposal the appliance, please pay attention to symbol similar as left side, which is located on rear of appliance (rear panel or compressor) and with yellow or orange color.

It's risk of fire warning symbol. There are flammable materials in refrigerant pipes and compressor.

Please be far away fire source during using, service and disposal.

**Position different food in different compartments according to below table**

Refrigerator compartments	Type of food
Door or balconies of fridge compartment	<ul style="list-style-type: none"> <li>• Foods with natural preservatives, such as jams, juices, drinks, condiments.</li> <li>• Do not store perishable foods.</li> </ul>
Crisper drawer (salad drawer)	<ul style="list-style-type: none"> <li>• Fruits, herbs and vegetables should be placed separately in the crisper bin.</li> <li>• Do not store bananas, onions, potatoes, garlic in the refrigerator.</li> </ul>
Fridge shelf – middle	<ul style="list-style-type: none"> <li>• Dairy products, eggs</li> </ul>
Fridge shelf – top	<ul style="list-style-type: none"> <li>• Foods that do not need cooking, such as ready-to-eat foods, deli meats, leftovers.</li> </ul>
Freezer drawer(s)/shelf	<ul style="list-style-type: none"> <li>• Foods for long-term storage.</li> <li>• Bottom drawer/shelf for raw meat, poultry, fish.</li> <li>• Middle drawer/shelf for frozen vegetables, chips.</li> <li>• Top drawer/shelf for ice cream, frozen fruit, frozen baked goods.</li> </ul>

# Overview

---

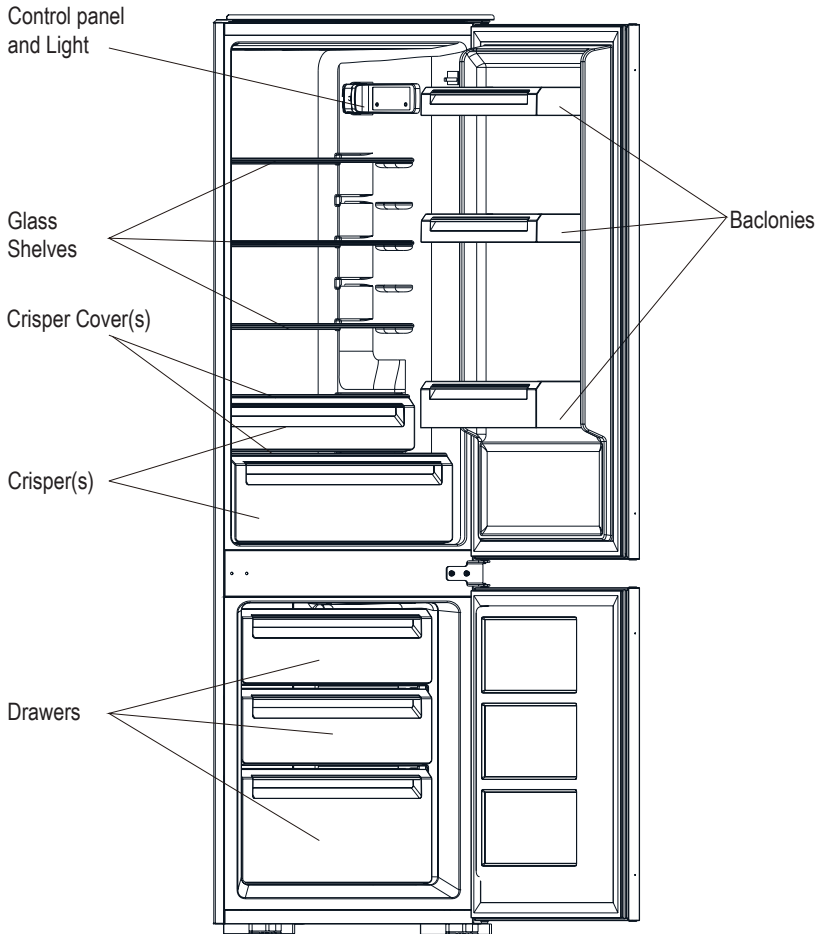

Note: Above picture is for reference only. Real appliance probably is different.

# Reverse Door

**Tool required:** Philips screwdriver, Flat bladed screwdriver, Hexagonal spanner.

- Ensure the unit is unplugged and empty.
- To take the door off, it is necessary to tilt the unit backwards. You should rest the unit on something solid so that it will not slip during the door reversing process.
- All parts removed must be saved to do the reinstallation of the door.
- Do not lay the unit flat as this may damage the coolant system.
- It's better that 2 people handle the unit during assembly.

1. Unscrew the top hinge. Then lift the upper door and place it on a padded surface to avoid scratching.

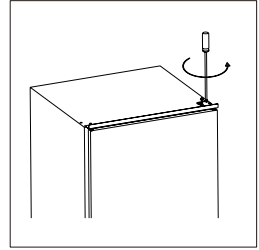

2. Unscrew middle hinge and then lift bottom door and place it on a padded surface to avoid scratching.

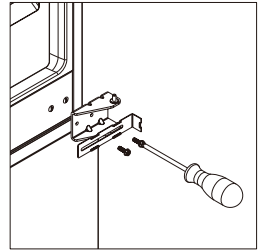

3. Remove bottom hinge pin from right to left.

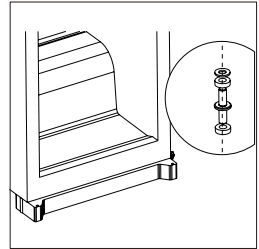

4. Move middle bracket from left to right. Then re-fit bottom door.

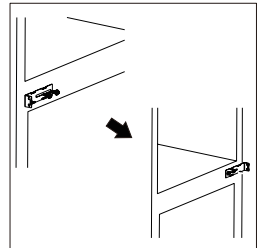



# Reverse Door

5. Re-fit middle hinge to left side. Ensure bottom door is aligned horizontally and vertically, so that the seals are closed on all sides before finally tightening the middle hinge.

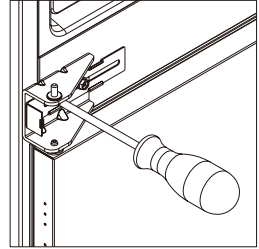

6. Unscrew top hinge pin from the hinge. Then turn the hinge over and screw hinge pin.

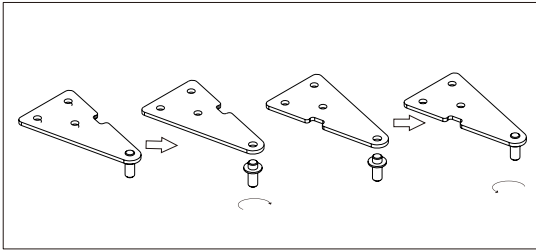

7. Re-fit upper door and then upper hinge on left side. Ensure upper door is aligned horizontally and vertically, so that the seals are closed on all sides before finally tightening the upper hinge. If necessary, a spanner to tighten the hinge.

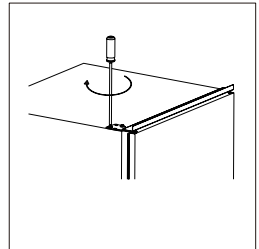

# Installation

## Kits for installation



Guide x 4



Guide Cover x 4

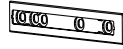

Slider x 4

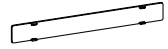

Slider Cover x 4



Short Screw x 27



Long Screw x 2



Rubber Seal x 1

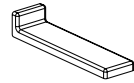

Middle Bracket Cover x 2

## Install the appliance

1. Ensure the size of cabinet and ventilation are enough.

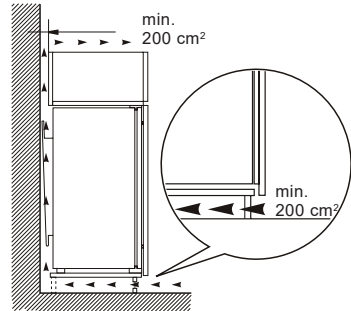
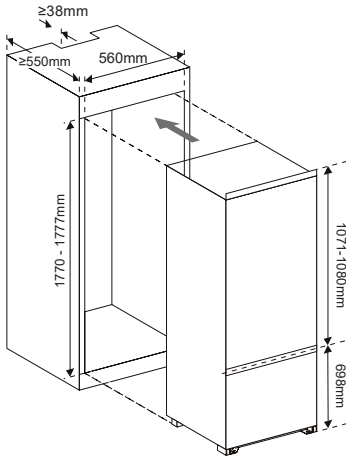

# Installation

2. Slowly and carefully push the appliance into the cabinet. Ensure the opening side is as close to the cabinet wall as possible.

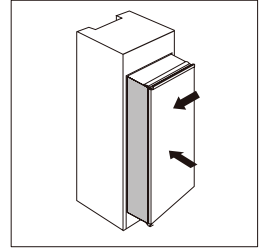

3. Screw a guide to holes in the side of appliance door by short screw. Insert the slider into the guide, then fully open and close appliance door and wooden door to check whether wooden door can close totally and smoothly.

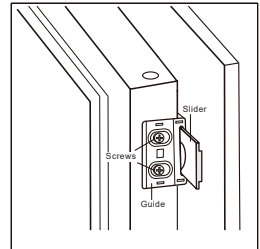

4. Open appliance door and wooden door together and mark the position of slider when the slider can function well at all angle during door closes or opens. Take slider out of guide and fix slider with wooden door by two short screws. Then fix slider cover onto the slider.

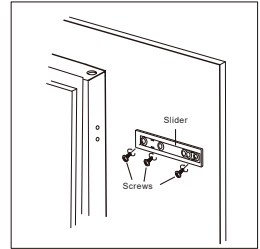

5. Unscrew the guide from appliance door.

6. Repeat step 2 to 5 to fix other three sliders and covers.

7. Fit four guides with sliders and fix them with short screws. Then fix guide covers with guides.

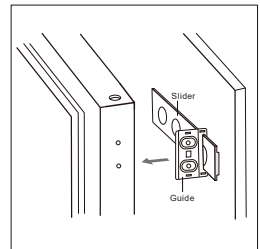

# Installation

8. Double check the door can close and open smoothly and appliance is sealed well. If not, slightly adjust the unit. Then fix bottom bracket with wooden cabinet by 2 long screws.

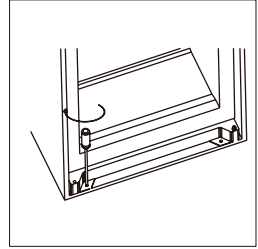

9. Fix top bracket with wooden cabinet by short screws.

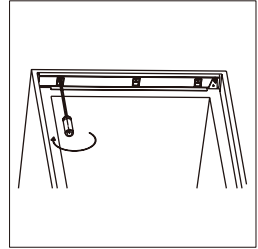

10. Attached rubber seal to the gap between unit and wooden cabinet at door open side.

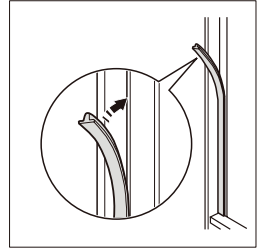

11. Screw two middle brackets with wooden cabinet by short screws. Then fit middle bracket covers with brackets at two sides.

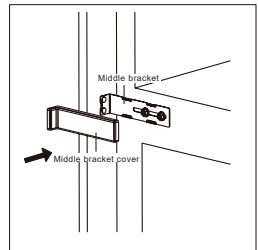
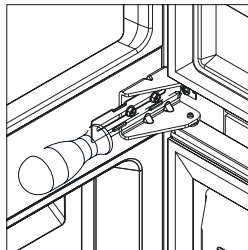

# Installation

---

## Positioning

Install this appliance at a location where the ambient temperature corresponds to the climate class indicated on the rating plate of the appliance:

Climate class	Ambient temperature
SN	+10°C to +32°C
N	+16°C to +32°C
ST	+16°C to +38°C
T	+16°C to +43°C

## Location

The appliance should be installed well away from sources of heat such as radiators, boilers, direct sunlight etc.

 **Warning!** It must be possible to disconnect the appliance from the mains power supply; the plug must therefore be easily accessible after installation.

## Electrical connection

Before plugging in, ensure that the voltage and frequency shown on the rating plate correspond to your domestic power supply. The appliance must be earthed. The power supply cable plug is provided with a contact for this purpose. If the domestic power supply socket is not earthed, connect the appliance to a separate earth in compliance with current regulations, consulting a qualified electrician.

The manufacturer declines all responsibility if the above safety precautions are not observed. This appliance complies with the E.E.C. Directives.

# Daily Use

---

## First use

### Cleaning the interior

Before using the appliance for the first time, wash the interior and all internal accessories with lukewarm water and some neutral soap so as to remove the typical smell of a brand new product, then dry thoroughly.

**Important!** Do not use detergents or abrasive powders, as these will damage the finish.

## Control Panel

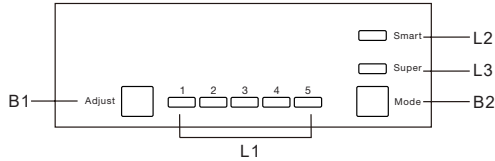

### Buttons

B1 – Press to adjust setting of fridge compartment in cycle of 1,2,3,4, to 5.

B2 – Press to select mode from Smart, Super and user's setting.

### Lights

L1 – show the setting of fridge compartment.

L2 – light on once Smart mode is selected.

L3 – light on once Super mode is selected.

## Operation

### Temperature Setting

1. Press Mode button (B2) to select user's setting.

2. Press Adjust button (B1) to adjust the setting of fridge. Lower setting means lower temperature. The temperature of freezer is automatically controlled at around -18°C.

### Smart Mode

Press Mode button (B2) to select Smart mode.

The appliance will run automatically according to ambient temperature around the appliance.

### Super Mode

Press Mode button (B2) to select Super mode.

The appliance will run to make freezer compartment coldest. After 54 hours, the original temperature set will be automatically restored.

### Turn off the appliance

Press and hold Adjust button (B1) for 5 seconds, the appliance will turn off. Press 5 seconds again to turn on the appliance.

### Door open alarm

The alarm will sound when door is left open for 90 seconds and it will not stop until the door is closed.

## Freezing fresh food

- The freezer compartment is suitable for freezing fresh food and storing frozen and deep-frozen food for a long time.
- Place the fresh food to be frozen in the freezer compartment.
- The maximum amount of food that can be frozen in 24 hours is specified on the rating plate.
- The freezing process lasts 24 hours: during this period do not add other food to be frozen.

## Storing frozen food

When first starting-up or after a period out of use, before putting the product in the compartment let the appliance run at least 2 hours on the higher settings.

**Important!** In the event of accidental defrosting, for example the power has been off for longer than the value shown in the technical characteristics chart under "rising time", the defrosted food must be consumed quickly or cooked immediately and then re-frozen (after cooked).

# Daily Use

---

## Thawing

Deep-frozen or frozen food, prior to be used, can be thawed in the fridge compartment or at room temperature, depending on the time available for this operation. Small pieces may even be cooked still frozen, directly from the freezer. In this case, cooking will take longer.

## Ice-cube

This appliance may be equipped with one or more ice-cube to produce ice.

## Accessories

### Movable shelves

The walls of the refrigerator are equipped with a series of runners so that the shelves can be positioned as desired.

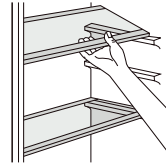

### Positioning the door balconies

To permit storage of food packages of various sizes, the door balconies can be removed. To make these adjustments proceed as follows: gradually pull the balcony in the direction of the arrows until it comes free.

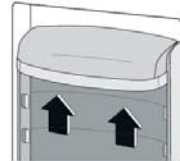

## Helpful hints and tips

To help you make the most of the freezing process, here are some important hints:

- the maximum quantity of food which can be frozen in 24 hrs. is shown on the rating plate;
- the freezing process takes 24 hours. No further food to be frozen should be added during this period;
- only freeze top quality, fresh and thoroughly cleaned, foodstuffs;
- prepare food in small portions to enable it to be rapidly and completely frozen and to make it possible subsequently to thaw only the quantity required;
- wrap up the food in aluminium foil or polythene and make sure that the packages are airtight;
- do not allow fresh, unfrozen food to touch food which is already frozen, thus avoiding a rise in temperature of the latter;
- lean foods store better and longer than fatty ones; salt reduces the storage life of food;
- water ices, if consumed immediately after removal from the freezer compartment, can possibly cause the skin to be freeze burnt;
- it is advisable to show the freezing in date on each individual pack to enable you removal from the freezer compartment, can possibly cause the skin to be freeze burnt;
- it is advisable to show the freezing in date on each individual pack to enable you to keep tab of the storage time.

## Hints for storage of frozen food

To obtain the best performance from this appliance, you should:

- make sure that the commercially frozen foodstuffs were adequately stored by the retailer;
- be sure that frozen foodstuffs are transferred from the food store to the freezer in the shortest possible time;
- not open the door frequently or leave it open longer than absolutely necessary.
- once defrosted, food deteriorates rapidly and cannot be re-frozen;
- do not exceed the storage period indicated by the food manufacture.

## Hints for fresh food refrigeration

To obtain the best performance:

- Do not store warm food or evaporating liquids in the refrigerator
- Do cover or wrap the food, particularly if it has a strong flavour
- Make (all types): wrap in polythene bags and place on the glass shelves above the vegetable drawer.
- For safety, store in this way only one or two days at the most.
- Cooked foods, cold dishes, etc...: these should be covered and may be placed on any shelf.
- Fruit and vegetables: these should be thoroughly cleaned and placed in the special drawer(s) provided.
- butter and cheese: these should be placed in special airtight containers or wrapped in aluminum foil or

## Daily Use

---

polythene bags to exclude as much air as possible.

- Milk bottle: these should have a cap and should be stored in the balconies on the door.
- Bananas, potatoes, onions and garlic, if not packed, must not be kept in the fridge.

### Cleaning

For hygienic reasons the appliance interior, including interior accessories, should be cleaned regularly.

**⚠ Caution!** The appliance may not be connected to the mains during cleaning. Danger of electrical shock! Before cleaning switch the appliance off and remove the plug from the mains, or switch off or turn out the circuit breaker or fuse. Never clean the appliance with a steam cleaner. Moisture could accumulate in electrical components, danger of electrical shock! Hot vapors can lead to the damage of plastic parts. The appliance must be dry before it is placed back into service.

**Important!** Ethereal oils and organic solvents can attack plastic parts, e.g. lemon juice or the juice from orange peel, butyric acid, cleanser that contain acetic acid.

- Do not allow such substances to come into contact the appliance parts.
- Do not use any abrasive cleaners
- Remove the food from the freezer. Store them in a cool place, well covered.
- Switch the appliance off and remove the plug from the mains, or switch off or turn out the circuit breaker of fuse.
- Clean the appliance and the interior accessories with a cloth and lukewarm water. After cleaning wipe with fresh water and rub dry.
- After everything is dry place appliance back into service.

### Clean drain hole

To avoid defrost water overflowing into the fridge, periodically clean the drain hole at back of fridge compartment. Use a cleaner to clean the hole as showed in right picture.

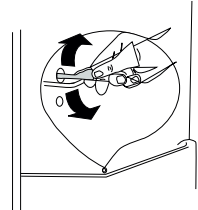

### Replace the lamp

The internal light is a LED type. To replace the lamp, please contact qualified technician.

### Defrosting of the freezer

The freezer compartment, however, will become progressively covered with frost. This should be removed. Never use sharp metal tools to scrape off frost from the evaporator as you could damage it.

However, when the ice becomes very thick on the inner liner, complete defrosting should be carried out as follows:

- pull out the plug from the socket;
- remove all stored food, wrap it in several layers of newspaper and put it in a cool place;
- keep the door open, and placing a basin underneath of the appliance to collect the defrost water;
- when defrosting is completed, dry the interior thoroughly
- replace the plug in the power socket to run the appliance again.



# Daily Use

## Troubleshooting

 **Caution!** Before troubleshooting, disconnect the power supply. Only a qualified electrician of competent person must do the troubleshooting that is not in this manual.

**Important!** There are some sounds during normal use (compressor, refrigerant circulation).

Problem	Possible cause	Solution
Appliance does not work	Appliance is turned off.	Press "Adjust" button for 5 seconds to turn on the appliance.
	Mains plug is not plugged in or is loose	Insert mains plug.
	Fuse has blown or is defective	Check fuse, replace if necessary.
	Socket is defective	Mains malfunctions are to be corrected by an electrician.
The food is too warm.	Temperature is not properly adjusted.	Please look in the initial Temperature Setting section.
	Door was open for an extended period.	Open the door only as long as necessary.
	A large quantity of warm food was placed in the appliance within the last 24 hours.	Turn the temperature regulation to a colder setting temporarily.
	The appliance is near a heat source.	Please look in the installation location section.
Appliance cools too much	Temperature is set too cold.	Turn the temperature regulation knob to a warmer setting temporarily.
Unusual noises	Appliance is not level.	Adjust the wood cabinet if it's not level.
	The appliance is touching the wall or other objects.	Move the appliance slightly.
	A component, e.g. a pipe, on the rear of the appliance is touching another part of the appliance or the wall.	If necessary, carefully bend the component out of the way.
Water on the floor	Water drain hole is blocked.	See the Cleaning section.

If the malfunction shows again, contact the Service Center.

## Manual Leaflet

This list provides all Eco-design requirements (following the (EU)2019/2019 Eco-design and (EU)2019/2016 Energy labelling), if the requirement is applicable to your product.

The refrigerating appliance is not intended to be used as a built-in appliance, unless specifically shown as such into its instruction manual.

The drawers, baskets and shelves should be kept in their current position unless otherwise specified in this document.

Doors and lids of the refrigeration appliance should be removed before disposal in the landfill, to avoid children or animals getting trapped inside.

Recommended setting:

Refrigerator compartment: +4°C

Freezer compartment: -18°C

## FAST FREEZE

The use of this function is recommended when placing a very high quantity of food to be frozen in the freezer compartment. 24 hours before freezing fresh food, press the Fast Freeze button to activate the Fast Freeze function. When activated, the Fast Freeze indicator turns on. After 24 hours place the food to be frozen in the freezing zone of freezer compartment. The function is automatically disabled after 72 hours, or can be manually disabled by pressing Fast Freeze button.

## FAST COOL

Using Fast Cool function it is possible to increase the cooling capacity in the refrigerator compartment. The use of this function is recommended when placing a very high quantity of food in the refrigerator compartment. Press the Fast Cool button to activate Fast Cool function. When activated, the Fast Cool indicator turns on. The function is automatically disabled after 6 hours, or can be manually disabled by pressing Fast Cool button again.

How to store foodstuffs:

To avoid food waste, please refer to the recommended setting and storage times :

Fridge compartment: Different food, especially vegetable and fruit, have different storage temperature. The storage time is 1 to 3 days (temp setting: middle)

Freezer compartment: 1 week (temp setting: Min) and 1 month (temp setting: Max)

To optimize freezing speed and get more storage space, the freezer compartment can be used without the freezer drawers.

The quantity of fresh food that can be frozen in a specific time period is indicated on the rating plate. Load limits are determined by baskets,

flaps, drawers, shelves etc. Make sure that these components can still close easily after loading.

To avoid food waste, please refer to the recommended setting and storage times found in the user manual.

The model information can be retrieved using the QR-Code reported in the energy label.

The label also includes the model identifier that can be used to consult the portal of the registry at

<https://eprel.ec.europa.eu>

This product contains a light source of energy efficiency class G (if present).

## Proceso correcto de desecho de este producto



According to the directive Waste of Electrical and Electronic Equipment (WEEE), the waste WEEE must be collected and treated separately. If in the future you need to dispose of this product DO NOT put it with household waste, send it to the WEEE collection points if they exist.

Brand	Cata
Model	CI-54177 ST /D
Energy Class	E
Certification	CE CB GS EMC/ERP
Yearly Energy Consumption	216kWh/year
Net Volume Refrigerator	179L
Net Volume Freezer	70L
No. of Stars	4
Defrosting System	Defrost
Autonomy for Black Out	10h
Freezing Capacity	3.2kg/24h
Climatic Class	N,ST
Noise Level	39dB
Overall Dimensions	540x540x1780mm
Rated Voltage	220-240V
Rated Current	0.75A

Lesen Sie zu Ihrer Sicherheit und zum sachgerechten Betrieb Ihres Gerätes diese Anleitung vor der Installation und vor dem Betrieb sorgfältig (auch die Tipps und Warnhinweise). Um unnötige Fehler und Unfälle zu vermeiden, sollten alle Personen, die das Gerät verwenden, gründlich mit der Bedienung und den Sicherheitsfunktionen vertraut sein. Bewahren Sie diese Anleitung auf und vergewissern Sie sich, dass sie bei einem Umzug oder Verkauf des Geräts bei diesem verbleibt, damit die nachfolgenden Betreiber sachgerecht über den Gebrauch und die Sicherheit informiert sind.





Halten Sie sich zum Schutz von Personen und Eigentum an diese Gebrauchsanweisung. Der Hersteller nicht für Schäden, die durch Unterlassung entstehen.

### **Sicherheit von Kindern und gefährdeten Personen**

- Kinder ab acht Jahren und Personen mit verminderten körperlichen, sensorischen oder geistigen Fähigkeiten oder ohne Kenntnisse bzw. Erfahrung über dieses Gerät dürfen es betreiben, sofern sie Anweisungen über die gefahrlose Verwendung erhalten haben und die damit verbundenen Gefahren verstehen.
- Kinder im Alter von drei bis acht Jahren dürfen dieses Gerät ein- und ausräumen.
- Kinder sind zu beaufsichtigen, damit sie nicht mit dem Gerät spielen.
- Kinder dürfen das Gerät nicht reinigen und warten, es sei denn, sie sind mindestens acht Jahre alt und beaufsichtigt.
- Halten Sie alle Verpackungen von Kindern fern. Es besteht Erstickungsgefahr!

- Ziehen Sie vor dem Entsorgen des Gerätes den Stecker aus der Steckdose, schneiden Sie das Anschlusskabel ab (so nah wie möglich am Gerät) und nehmen Sie die Tür ab. So verhindern Sie, dass spielende Kinder Stromschläge erleiden oder sich im Kühlschrank einschließen.
- Sofern dieses Gerät mit magnetischen Türdichtungen ein älteres Gerät mit Federverriegelung an Tür oder Abdeckung ersetzt: Machen Sie dieses Federschloss unbrauchbar, bevor Sie das Altgerät entsorgen. So verhindern Sie, dass es für ein Kind zur Todesfalle wird.

### Allgemeine Sicherheit

-  **WARNUNG!** Halten Sie die Lüftungsöffnungen im Gerätegehäuse oder in der Einbaustruktur frei von Hindernissen.
-  **WARNUNG!** Beschleunigen Sie das Abtauen nicht mit mechanischen Vorrichtungen oder sonstigen Mitteln, ausgenommen die Herstellerempfehlungen.
-  **WARNUNG!** Beschädigen Sie nicht den Kältemittelkreislauf.
-  **WARNUNG!** Betreiben Sie im Kühlgeräte-Inneren keine anderen elektrischen Geräte (wie z. B. Speiseeis-Maschinen), es sei denn, sie sind vom Hersteller hierfür zugelassen.
-  **WARNUNG!** Berühren Sie die Lampe nicht, denn sie könnte nach längerer eingeschalteter Zeit heiß sein.<sup>1)</sup>

1) Wenn eine Lampe im Fach vorhanden ist.

 **WARNUNG!** Achten Sie bei der Positionierung des Geräts darauf, dass das Netzkabel nicht eingeklemmt oder beschädigt wird.

 **WARNUNG!** Bringen Sie keine Mehrfachsteckdosen oder tragbaren Netzteile hinter dem Gerät an.

- Lagern Sie in diesem Gerät keine explosiven Stoffe wie z. B. Sprühdosen mit brennbaren Treibmitteln.
- Der Kältemittelkreislauf des Geräts enthält das Kältemittel Isobutan (R-600a). Dieses natürliche Gas ist sehr umweltverträglich, aber entzündlich.
- Achten Sie bei Transport und Installation des Gerätes darauf, keine Komponente des Kältemittelkreislaufs zu beschädigen.
  - Vermeiden Sie offene Flammen und Entzündungsquellen
  - Lüften Sie den Raum, in dem sich das Gerät befindet, gründlich.
- Es ist gefährlich, dieses Gerät und seine technischen Gegebenheiten in irgendeiner Weise zu verändern. Jede Beschädigung des Stromkabels kann einen Kurzschluss, einen Brand und/oder einen Stromschlag verursachen.
- Dieses Gerät ist für den Einsatz im Haushalt und ähnliche Anwendungen vorgesehen, wie z. B.:
  - Personalküchenbereiche in Geschäften, Büros und anderen Arbeitsumgebungen;
  - Landhäuser, Hotels, Motels und anderen Wohnanlagen;
  - Bed & Breakfast-ähnliche Umgebungen;
  - Catering und ähnliche Anwendungen im Nicht-Einzelhandelsbereich.

 **WARNUNG!** Nur der beglaubigte Kundendienst und sonstiges qualifiziertes Wartungspersonal dürfen elektrische Komponenten (Stecker, Netzkabel, Kompressor usw.) austauschen.

 **WARNUNG!** Die mit diesem Gerät gelieferte Speziallampe eignet sich nur für den Einsatz im Gerät. Sie eignet sich nicht als sonstige Beleuchtung im Haushalt.<sup>1)</sup>

- Verlängern Sie das Netzkabel nicht.
- Achten Sie darauf, dass die Geräterückseite den Netzstecker nicht quetscht oder anderweitig beschädigt. Ein gequetschter oder anders beschädigter Netzstecker könnte sich überhitzen und einen Brand auslösen.
- Vergewissern Sie sich, dass Sie an den Netzstecker des Geräts gelangen (dass er erreichbar ist).
- Ziehen Sie nicht am Netzkabel.
- Stecken Sie den Netzstecker nicht in die Buchse, falls diese locker ist. Es besteht Stromschlag- oder Brandgefahr.
- Betreiben Sie das Gerät nicht ohne die Lampe.
- Dieses Gerät ist schwergewichtig. Beim Transport ist Vorsicht geboten.
- Nehmen Sie mit feuchten Händen nichts aus dem Gefrierfach und berühren Sie dieses nicht, denn Sie könnten Hautabschürfungen oder Kälteverbrennungen erleiden.
- Setzen Sie das Gerät keinem direkten Sonnenlicht über längere Zeit aus.

## **Tägliche Verwendung**

- Erhitzen Sie die Kunststoffteile des Geräts nicht.
- Stellen/legen Sie keine Lebensmittel direkt an die Rückwand.

1) Wenn eine Lampe im Fach vorhanden ist.



- Frieren Sie gefrorene Lebensmittel nach dem Auftauen nicht erneut ein.<sup>1)</sup>
- Lagern Sie abgepackte Tiefkühlkost gemäß den Anweisungen ihres Herstellers.<sup>1)</sup>
- Befolgen Sie unbedingt die Lagerungsempfehlungen des Geräteherstellers. Siehe die entsprechenden Anweisungen.
- Stellen Sie keine kohlenensäurehaltigen (spritzigen) Getränke ins Gefrierfach. Der entstehende Druck auf den Getränkebehälter kann zu einer Explosion führen und das Gerät beschädigen.<sup>1)</sup>
- Eis am Stiel kann bei Verzehr direkt nach der Entnahme aus dem Gerät Kälteverbrennungen verursachen.<sup>1)</sup>
- Beachten Sie bitte die folgenden Hinweise, um die Kontamination von Lebensmitteln zu vermeiden.
- Längeres Öffnen der Tür kann zu einem erheblichen Temperaturanstieg in den Gerätefächern führen.
- Reinigen Sie die Flächen, die mit Lebensmitteln und mit dem Ablauf (Entwässerung) in Kontakt kommen können, regelmäßig.
- Reinigen Sie über 48 Stunden lang nicht genutzte Wasserbehälter. Spülen Sie die an eine Zufuhr angeschlossenen Wasserleitungen aus, wenn Sie über 5 Tage lang kein Wasser entnommen haben.
- Lagern Sie rohes Fleisch und Fisch in geeigneten Behältern im Kühlschrank, damit sie nicht mit anderen Lebensmitteln in Berührung kommen und nichts darauf tropft.
- Zwei-Sterne-Gefrierfächer eignen sich zur Aufbewahrung von vorgefrorenen Lebensmitteln und zur Herstellung und Lagerung von Speiseeis und Eiswürfeln.

<sup>1)</sup> Wenn ein Gefrierfach vorhanden ist.

- Ein-, Zwei- und Drei-Sterne-Fächer eignen sich nicht zum Einfrieren frischer Lebensmittel.
- Wenn Sie das Kühlgerät über längere Zeit leer lassen möchten, schalten Sie es aus, tauen Sie es ab, reinigen Sie es, trocknen Sie es und lassen Sie die Tür offen, um Schimmelbildung zu vermeiden.

## Pflege und Reinigung

- Schalten Sie das Gerät vor der Wartung aus und ziehen Sie den Netzstecker aus der Steckdose.
- Reinigen Sie das Gerät nicht mit Hilfsmitteln aus Metall.
- Verwenden Sie keine scharfen Gegenstände, um das Gerät von Eis zu befreien. Verwenden Sie einen Kunststoffschaber.<sup>1)</sup>
- Untersuchen Sie die Ablauföffnung im Kühlschrank regelmäßig auf Tauwasser. Reinigen Sie den Ablauf, falls erforderlich.

Bei verstopftem Abfluss sammelt sich Wasser am Geräteboden.<sup>2)</sup>

## Installation

**Wichtig!** Befolgen Sie die Anweisungen der einzelnen Abschnitte über die elektrischen Anschlüsse.

- Packen Sie das Gerät aus und prüfen Sie, ob es Schäden aufweist. Schließen Sie das Gerät nicht an, wenn es beschädigt ist. Melden Sie eventuelle Schäden sofort dem Händler, bei dem Sie es gekauft haben. Bewahren Sie in diesem Fall die Verpackung auf.

1) Wenn ein Gefrierfach vorhanden ist.

2) Wenn es ein Fach für frische Lebensmittel gibt.

- Es ist ratsam, vor dem Anschließen des Gerätes mindestens vier Stunden zu warten, damit das Öl in den Kompressor zurückfließt.
- Um das Gerät herum sollte genügend Luft zirkulieren; andernfalls könnte es sich überhitzen. Beachten Sie die folgenden Installationshinweise für eine ausreichende Belüftung.
- Soweit möglich sollten die Abstandshalter des Gerätes zu einer Wand hin zeigen, damit Sie keine heißen Teile (Kompressor, Verflüssiger) berühren. So vermeiden Sie Verbrennungen.
- Stellen Sie das Gerät nicht nah an Heizkörpern oder Küchenherden auf.
- Vergewissern Sie sich, dass der Netzstecker nach der Installation des Gerätes zugänglich ist.

## **Wartung**

- Nur ein qualifizierter Elektriker oder eine sonstige fachkundige Person darf die erforderlichen elektrischen Wartungsarbeiten ausführen.
- Eine zugelassene Wartungsstelle muss dieses Gerät warten. Verwenden Sie nur Original-Ersatzteile.

## **Energiesparen**

- Legen Sie keine heißen Speisen in das Gerät;
- Packen Sie die Lebensmittel nicht dicht aneinander, denn das behindert die Luftzirkulation;
- Achten Sie darauf, dass die Lebensmittel nicht die Fachrückseite berühren;

- Öffnen Sie bei Stromausfällen nicht die Tür(en);
- Öffnen Sie die Tür(en) nicht häufig;
- Lassen Sie die Tür(en) nicht zu lange offen;
- Stellen Sie das Thermostat nicht auf zu tiefe Temperaturen ein;
- Belassen Sie alle Zubehörteile wie Schubladen, Regale, Türablagen an ihrer Stelle. Das hält den Energieverbrauch niedrig.

## Umweltschutz

 Weder im Kältemittelkreislauf noch in den Isoliermaterialien enthält dieses Gerät für die Ozonschicht schädliche Gase. Sie dürfen dieses Gerät nicht im Hausmüll entsorgen. Der Isolierschaum enthält entflammbare Gase: Sie müssen das Gerät gemäß den geltenden Vorschriften entsorgen. Sie erhalten diese bei den örtlichen Behörden. Beschädigen Sie das Kühlgerät nicht – insbesondere nicht den Wärmetauscher.

Die in diesem Gerät verwendeten, mit dem Symbol  gekennzeichneten Materialien sind recycelbar.



Das Symbol auf dem Gerät oder auf der Verpackung gibt an, dass Sie es nicht als Hausmüll behandeln dürfen. Übergeben Sie es an eine zuständige Sammelstelle zum Recyceln von Elektro- und Elektronikgeräten. Mit der korrekten Entsorgung dieses Gerätes vermeiden Sie die bei unsachgemäßer Abfallbeseitigung entstehenden potenziellen ungünstigen Folgen für die Umwelt und die menschliche Gesundheit. Wenden Sie sich für weitere Informationen zum Recycling

dieses Gerätes bitte an Ihre Gemeinde, Ihren Hausmüllentsorger oder den Händler, bei dem Sie es erworben hatten.

### **Verpackungsmaterialien**

Die mit dem Symbol gekennzeichneten Materialien sind wiederverwertbar. Entsorgen Sie die Verpackung in einem geeigneten Sammelbehälter zum Recycling.

### **Entsorgung des Gerätes**

1. Ziehen Sie den Netzstecker aus der Steckdose.
2. Schneiden Sie das Netzkabel ab und entsorgen Sie es.



**WARNUNG!** Achten Sie Betrieb, Wartung und Entsorgung des Gerätes auf das links dargestellte gelbe oder orangefarbene Symbol an der Rückseite (Rückwand oder Kompressor).

Dieses Symbol warnt vor Brandgefahr. Kältemittelleitungen und im Kompressor enthalten brennbare Materialien.

Bitte halten Sie sich bei Betrieb, Wartung und Entsorgung von Entzündungsquellen fern.

**Platzieren Sie die diversen Lebensmittel gemäß der folgenden Tabelle in den einzelnen Fächern**

Kühlschrankfächer	Art der Lebensmittel
Türablagen im Kühlschrank	<ul style="list-style-type: none"> <li>• Lebensmittel mit natürlichen Konservierungsstoffen, wie Marmeladen, Säfte, Getränke oder Gewürze.</li> <li>• Bewahren Sie hier keine verderblichen Lebensmittel auf.</li> </ul>
Gemüsefach (Salatschublade)	<ul style="list-style-type: none"> <li>• Legen Sie Obst, Kräuter und Gemüse separat ins Gemüsefach.</li> <li>• Bewahren Sie Bananen, Zwiebeln, Kartoffeln und Knoblauch nicht im Kühlschrank auf.</li> </ul>
Mittleres Fach (Ablage)	<ul style="list-style-type: none"> <li>• Milchprodukte, Eier.</li> </ul>
Oberes Fach (Ablage)	<ul style="list-style-type: none"> <li>• Lebensmittel, die kein Kochen erfordern, wie verzehrfertige Lebensmittel, Wurstwaren, Reste.</li> </ul>
Gefrierschrank-Schublade(n) oder -Fach/Ablage	<ul style="list-style-type: none"> <li>• Lebensmittel zur längeren Aufbewahrung.</li> <li>• Untere(s) Schublade bzw. Fach/Ablage: rohes Fleisch, Geflügel und Fisch.</li> <li>• Mittlere(s) Schublade bzw. Fach/Ablage: gefrorenes Gemüse, Pommes frites.</li> <li>• Obere(s) Schublade bzw. Fach/Ablage: Speiseeis, gefrorenes Obst, gefrorene Backwaren.</li> </ul>

# Übersicht

---

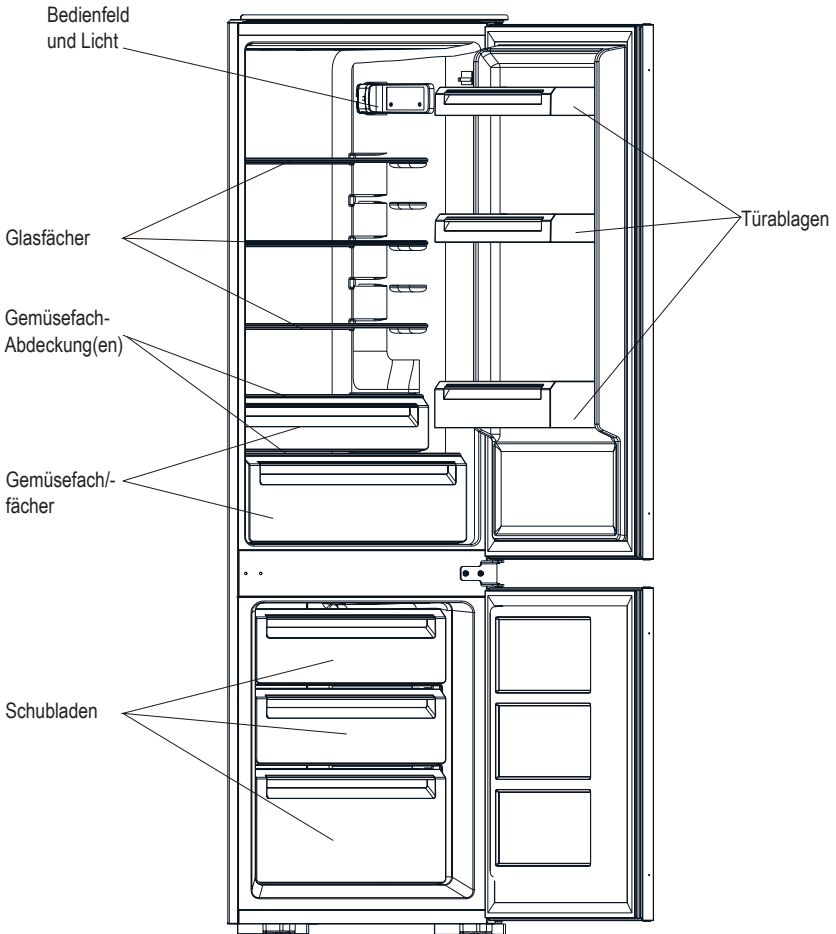

Hinweis: Die obige Abbildung dient nur als Referenz. Ihr tatsächliches Gerät unterscheidet sich wahrscheinlich davon.

# Umkehren der Öffnungsrichtung der Türen

**Erforderliche Werkzeuge:** Kreuzschlitzschraubendreher, Schlitzschraubendreher, Sechskantschlüssel.

- Stellen Sie sicher, dass das Gerät vom Netz getrennt und leer ist.
- Um die Tür abzunehmen, muss das Gerät nach hinten gekippt werden. Stellen Sie das Gerät auf eine feste Unterlage, damit es bei der Montage nicht wegrutscht.
- Bewahren Sie alle Teile auf, die Sie entfernen, da Sie sie später wieder benötigen.
- Legen Sie das Gerät nicht hin, da das das Kühlsystem beschädigen kann.
- Die Montage sollte von 2 Personen vorgenommen werden.

1. Schrauben Sie das obere Scharnier ab. Heben Sie dann die obere Tür aus und legen Sie sie auf eine gepolsterte Unterlage, um sie nicht zu zerkratzen.

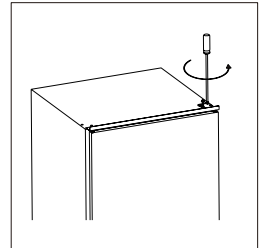

2. Schrauben Sie das mittlere Scharnier ab, heben Sie die untere Tür aus und legen Sie sie auf eine gepolsterte Unterlage, um sie nicht zu zerkratzen.

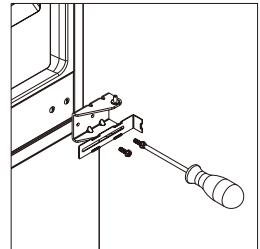

3. Schieben Sie den unteren Scharnierstift von rechts nach links heraus.

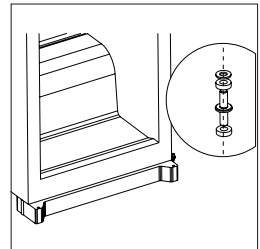

4. Wechseln Sie die mittlere Halterung von der linken Seite auf die rechte. Bringen Sie die untere Tür wieder an.

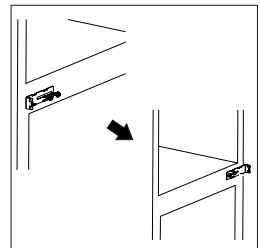



# Umkehren der Öffnungsrichtung der Türen

5. Bringen Sie das mittlere Scharnier auf der linken Seite an. Achten Sie darauf, dass die untere Tür horizontal und vertikal ausgerichtet ist und die Dichtungen an allen Seiten geschlossen sind, bevor Sie das mittlere Scharnier endgültig festziehen.

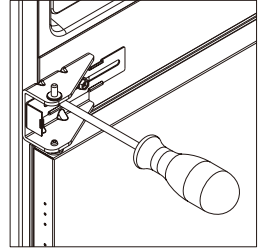

6. Schrauben Sie den oberen Scharnierstift vom Scharnier ab. Drehen Sie das Scharnier um und schrauben Sie den Scharnierstift wieder fest.

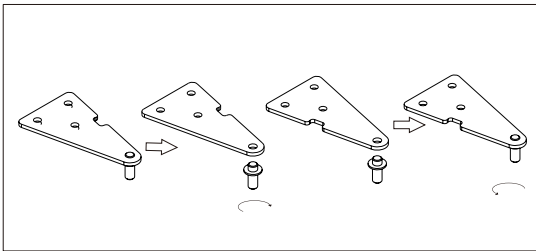

7. Bringen Sie die obere Tür und dann das obere Scharnier auf der linken Seite an. Achten Sie darauf, dass die obere Tür horizontal und vertikal ausgerichtet ist und die Dichtungen an allen Seiten geschlossen sind, bevor Sie das obere Scharnier endgültig festziehen. Falls erforderlich, ziehen Sie das Scharnier mit einem Schraubenschlüssel fest.

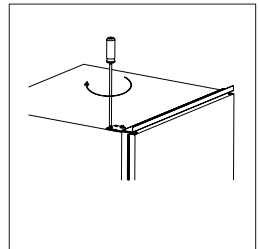

# Installation

## Komponenten für den Einbau



Führung x 4



Führungsabdeckung x 4

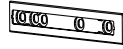

Schiene x 4

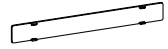

Schieneabdeckung x 4



Kurze Schraube x 27



Lange Schraube x 2



Gummidichtung x 1

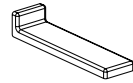

Abdeckung der mittleren Halterung x 2

## Installation des Geräts

1. Stellen Sie sicher, dass der Schrank ausreichend groß ist und genügend Platz für die Belüftung bietet.

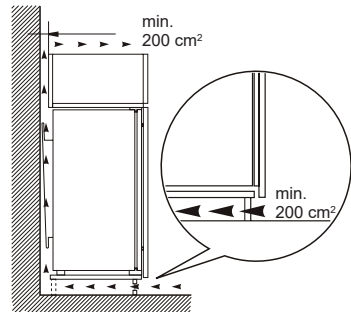
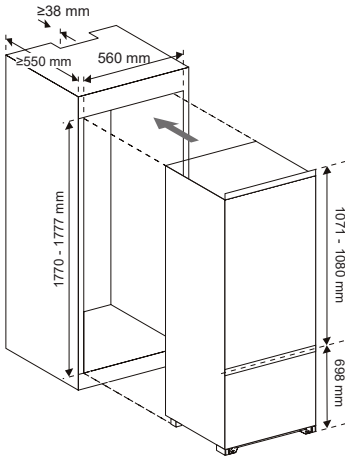

# Installation

2. Schieben Sie das Gerät langsam und vorsichtig in den Schrank. Achten Sie darauf, dass die sich öffnende Seite so nah wie möglich an der Schrankwand liegt.

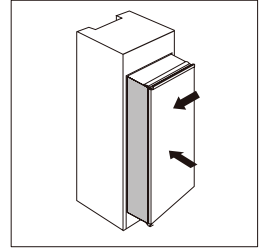

3. Schrauben Sie eine Führung mit kurzen Schrauben in die Löcher an der Seite der Gerätetür. Führen Sie die Schiene in die Führung ein, öffnen und schließen Sie dann die Gerätetür und die Schiene vollständig, um die hindernisfreie Bewegung sicherzustellen.

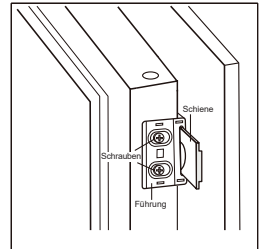

4. Öffnen Sie gemeinsam die Geräte- und Holztür und markieren Sie die Position der Schiene, sofern das Schließen und Öffnen der Tür reibungslos funktioniert. Nehmen Sie die Schiene aus der Führung und befestigen Sie sie mit zwei kurzen Schrauben an der Holztür. Befestigen Sie dann die Schienenabdeckung auf der Schiene.

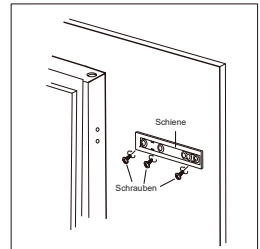

5. Schrauben Sie die Führung von der Gerätetür ab.

6. Wiederholen Sie die Schritte 2 bis 5 für die anderen drei Schienen und Abdeckungen.

7. Montieren Sie vier Führungen mit Schienen und befestigen Sie sie mit kurzen Schrauben. Befestigen Sie dann die Abdeckungen an den Führungen.

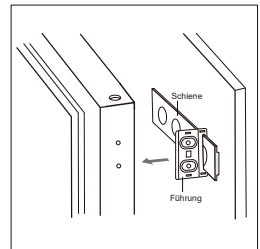

# Installation

8. Prüfen Sie, dass sich die Tür reibungslos schließen und öffnen lässt und dass das Gerät dicht schließt. Justieren Sie das Gerät bei Bedarf leicht nach. Befestigen Sie dann die untere Halterung mit 2 langen Schrauben am Holzschrank.

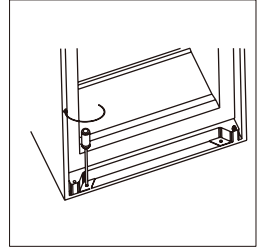

9. Befestigen Sie die obere Halterung mit kurzen Schrauben am Holzschrank.

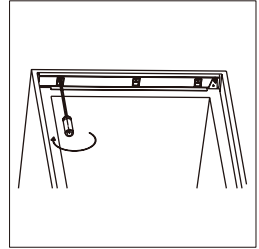

10. Befestigen Sie die Gummidichtung auf der Seite, wo sich die Tür öffnet, im Spalt zwischen Gerät und Holzschrank.

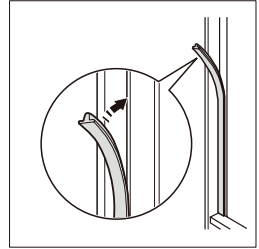

11. Befestigen Sie die beiden mittleren Halterungen mit kurzen Schrauben an das Holzgehäuse. Befestigen Sie dann auf beiden Seiten die Abdeckungen an die mittleren Halterungen.

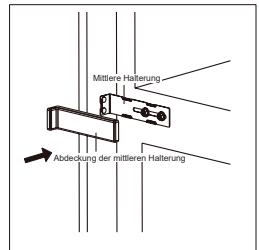
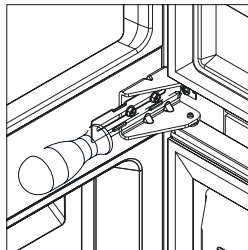

# Installation

---

## Geräteposition und Klimaklasse

Stellen Sie Ihr Gerät an einen Ort, dessen Umgebungstemperaturen der Klimaklasse gemäß Typenschild entsprechen:

Klimaklasse	Umgebungstemperatur
SN	+10°C bis +32°C
N	+16°C bis +32°C
ST	+16°C bis +38°C
T	+16°C bis +43°C

## Der Standort

Das Gerät sollte weit entfernt von Wärmequellen wie Heizkörpern, Boilern, direkter Sonneneinstrahlung usw. aufgestellt werden.

 **Warnung!** Die Trennung des Gerätes vom Stromnetz muss stets möglich sein. Daher muss der Stecker nach der Installation leicht zugänglich sein.

## Elektrische Anschlüsse

Vergewissern Sie sich vor dem Einstecken des Netzkabels, dass Spannung und Frequenz gemäß Typenschild mit Ihrer Haushalts-Stromversorgung übereinstimmen. Dieses Gerät muss geerdet sein. Hierfür ist der Stecker des Stromkabels mit einem Kontakt versehen. Falls die betreffende Haushaltssteckdose nicht geerdet ist, müssen Sie das Gerät gemäß den geltenden Vorschriften erden. Wenden Sie sich hierfür an einen qualifizierten Elektriker.

Bei Verstößen gegen die oben genannten Sicherheitsvorkehrungen lehnt der Hersteller jede Verantwortung und Haftung ab.

Dieses Gerät entspricht den EWG-Richtlinien.

# Tägliche Verwendung

---

## Vor dem ersten Betrieb

### Reinigen des Geräteinneren

Waschen Sie das Geräteinnere und alle Innenelemente vor dem Erstbetrieb mit lauwarmem Wasser und Neutralseife und trocknen Sie alles anschließend gründlich ab. So entfernen Sie den typischen fabrikneuen Geruch.

**Wichtig!** Verwenden Sie keine Reinigungsmittel oder Scheuermittel, denn sie beschädigen die Oberflächen.

## Bedienfeld

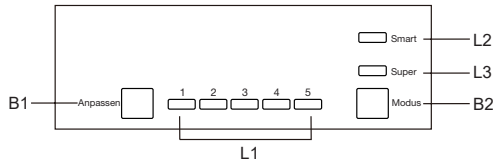

### Tasten

B1 - Drücken Sie diese Taste, um das Kühlfach der Reihe nach auf 1, 2, 3, 4 oder 5 einzustellen.

B2 - Drücken Sie diese Taste, um zwischen den Modi Smart, Super und Benutzereinstellung zu wechseln.

### LEDs

L1 - zeigt die Einstellung des Kühlschranks an.

L2 - leuchtet, wenn der Smart-Modus ausgewählt ist.

L3 - leuchtet auf, wenn der Super-Modus ausgewählt ist.

## Betrieb

### Temperatureinstellung

1. Drücken Sie die Modustaste (B2), um die Benutzereinstellung auszuwählen.

2. Drücken Sie die Einstelltaste (B1), um die Temperatur des Kühlschranks anzupassen. Eine niedrigere Zahl bedeutet eine niedrigere Temperatur. Die Temperatur des Gefrierschranks wird automatisch auf etwa -18 °C eingestellt.

### Smart-Modus

Drücken Sie die Modustaste (B2), um den Smart-Modus auszuwählen.

Das Gerät passt sich automatisch an seine Umgebungstemperatur an.

### Super-Modus

Drücken Sie die Modustaste (B2), um den Super-Modus auszuwählen.

Das Gerät läuft automatisch auf Höchstleistung. Nach 54 Stunden wird die ursprünglich eingestellte Temperatur automatisch wiederhergestellt.

### Ausschalten des Geräts

Halten Sie die Einstelltaste (B1) 5 Sekunden lang gedrückt, um das Gerät auszuschalten. Drücken Sie sie erneut 5 Sekunden lang, um es wieder einzuschalten.

### Alarm bei offener Tür

Der Alarm wird aktiviert, wenn die Tür 90 Sekunden lang offen steht. Er wird erst deaktiviert, wenn die Tür wieder geschlossen wird.

## Einfrieren frischer Lebensmittel

- Das Gefrierfach eignet sich zum Einfrieren frischer Lebensmittel und zur längeren Lagerung gefrorener und tiefgefrorener Lebensmittel.
- Legen Sie die frischen Lebensmittel, die Sie einfrieren möchten, in das Gefrierfach.
- Auf dem Typenschild finden Sie die Lebensmittelmenge, die Sie innerhalb von 24 Stunden höchstens einfrieren können.
- Das Gefrieren dauert 24 Stunden. Fügen sie während dieser Zeit keine weiteren Lebensmittel zum Einfrieren hinzu.

## Aufbewahren von Tiefkühlkost (gefrorenen Lebensmitteln)

Wenn Sie das Gerät erstmals oder nach längerer Zeit wieder einschalten, lassen Sie es mindestens zwei Stunden auf höchster Stufe laufen, bevor Sie Lebensmittel hineingeben.

**Wichtig!** Bei ungewolltem Auftauen, z. B. bei Stromunterbrechungen, die länger andauern als die „Auftaudauer“ in der Tabelle der technischen Daten: Verzehren Sie die aufgetauten Speisen schnell oder kochen Sie sie sofort und frieren Sie sie anschließend wieder ein.

# Tägliche Verwendung

---

## Auftauen

Sie können gefrorene oder tiefgefrorene Lebensmittel im Kühlschrank oder bei Raumtemperatur auftauen, je nachdem, wie viel Zeit Ihnen zur Verfügung steht. Kleine Stücke können Sie sogar gefroren direkt aus dem Gefrierfach entnehmen und garen. In diesem Fall dauert das Garen länger.

## Eiswürfel

Dieses Gerät wird möglicherweise mit einer oder mehreren Formen für Eiswürfel geliefert.

## Zubehör

### Verstellbare Regalfächer

Die Kühlschrankwände sind mit Führungsschienen ausgestattet. Darauf ruhen die Fächer (Einlegeböden) in den gewünschten Höhen.

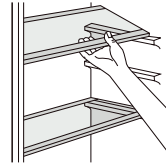

### Türablagen abnehmen und wieder anbringen

Für die Lagerung von Lebensmittelverpackungen unterschiedlicher Größe können die Türablagen entfernt werden. Gehen Sie wie folgt vor: Ziehen Sie die Ablage allmählich in Pfeilrichtung, bis sie sich löst.



## Hilfreiche Hinweise und Tipps

Hier finden Sie einige wichtige Hinweise zum optimalen Einfrieren:

- Das Typenschild gibt die maximal in 24 Stunden einfrierbare Lebensmittelmenge an.
- Das Gefrieren dauert 24 Stunden. Fügen sie während dieser Zeit keine weiteren Lebensmittel zum Einfrieren hinzu.
- Frieren Sie nur frische und sorgfältig gewaschene Lebensmittel bester Qualität ein.
- Teilen Sie die Lebensmittel in kleine Portionen auf. So lassen sie sich schnell vollständig einfrieren und Sie können später nur die jeweils benötigte Menge auftauen.
- Wickeln Sie die Lebensmittel in Aluminium- oder Polyethylen-Folie ein und achten Sie darauf, dass diese Packungen luftdicht sind.
- Vermeiden Sie den Kontakt frischer, nicht gefrorener Lebensmittel mit bereits gefrorenen Lebensmitteln, damit sich Letztere nicht erwärmen.
- Magere Lebensmittel lassen sich besser und länger aufbewahren als fetthaltige Lebensmittel. Salz verringert die Haltbarkeit von Lebensmitteln.
- Speise-Wassereis, kann beim Verzehr unmittelbar nach der Entnahme aus dem Gefrierfach Kälteverbrennungen auf der Haut verursachen.
- Es ist ratsam, für die gezielte Entnahme auf jeder einzelnen Packung das Einfrierdatum anzugeben. Bei der Entnahme können Kälteverbrennungen auf der Haut auftreten.
- Geben Sie möglichst das Einfrierdatum auf jeder einzelnen Packung an, damit Sie den Überblick über die Einfrierzeiten behalten.

## Hinweise zur Aufbewahrung von Tiefkühlkost

Tun Sie Folgendes, um die bestmögliche Geräteleistung zu erhalten:

- Vergewissern Sie sich, dass der Lebensmittelhändler die Tiefkühlkost richtig gelagert hat.
- Sorgen Sie sich dafür, gefrorene Lebensmittel so schnell wie möglich vom Laden in Ihr Gefrierfach zu verfrachten.
- Öffnen Sie die Tür nicht häufig und lassen Sie sie nicht länger offen als unbedingt nötig.
- Einmal aufgetaute Lebensmittel verderben schnell; frieren Sie sie nicht wieder ein.
- Überschreiten Sie nicht die vom Lebensmittel herstellerproduzenten angegebene Lagerzeit.

## Hinweise zur Kühlung von frischen Lebensmitteln

So erzielen Sie die beste Kühlleistung:

- Bewahren Sie keine warmen Lebensmittel oder Flüssigkeiten, die Dampf abgeben, im Kühlschrank auf.
- Decken Sie die Lebensmittel ab oder wickeln Sie sie ein – insbesondere Lebensmittel mit starkem Geschmack.
- Maki (alle Sorten): in Polyethylenbeutel verpacken und auf die Glasfächer über dem Gemüsefach legen.
- Zur Sicherheit sollten Sie Fleisch maximal ein oder zwei Tage aufbewahren.
- Gekochte Lebensmittel, kalte Speisen usw. sollten abgedeckt sein. Sie können sie in jedes beliebige Regal stellen.
- Obst und Gemüse: gründlich reinigen und in die dafür vorgesehene(n) Schublade(n) legen.
- Butter und Käse: in dicht schließenden Spezialbehältern aufbewahren oder in Aluminiumfolie oder Polyethylen-Beutel einwickeln, damit möglichst wenig Luft eintritt.

## Tägliche Verwendung

- Milchflaschen: möglichst mit Deckel in den Türablagen aufbewahren.
- Bewahren Sie Bananen, Kartoffeln, Zwiebeln und Knoblauch nur gut verpackt im Kühlschrank auf.

## Reinigung

Reinigen Sie das Geräteinnere und die Innenelemente aus hygienischen Gründen regelmäßig.



**Vorsicht!** Während der Reinigung darf das Gerät nicht ans Stromnetz angeschlossen sein. Es besteht die Gefahr eines Stromschlags! Schalten Sie das Gerät vor der Reinigung aus und ziehen Sie den Stecker aus der Steckdose, oder schalten Sie den Schutzschalter oder die Sicherung aus. Reinigen Sie das Gerät niemals mit einem Dampfreiniger. In elektrischen Bauteilen könnte sich Feuchtigkeit ansammeln: Es besteht die Gefahr eines Stromschlags! Heiße Dämpfe können Kunststoffteile beschädigen. Das Gerät muss trocken sein, bevor Sie es wieder in Betrieb nehmen.

**Wichtig!** Ätherische Öle und organische Lösungsmittel können Kunststoffteile angreifen. Das gilt zum Beispiel für Zitronensaft, Saft aus Orangenschalen, Buttersäure und auch für essigsäurehaltige Reinigungsmittel.

- Lassen Sie solche Stoffe nicht mit den Geräteteilen in Berührung kommen.
- Verwenden Sie keine scheuernden Reinigungsmittel.
- Entnehmen Sie die Lebensmittel aus dem Gefrierschrank. Bewahren Sie sie gut abgedeckt an einem kühlen Ort auf.
- Schalten Sie das Gerät aus und ziehen Sie den Stecker aus der Steckdose, oder schalten Sie den Schutzschalter oder die Sicherung aus.
- Reinigen Sie das Gerät und die Innenelemente mit einem Tuch und lauwarmem Wasser. Wischen Sie dann die Flächen mit frischem Wasser nach und reiben sie trocken.
- Nehmen Sie das Gerät erst wieder in Betrieb, wenn alles trocken ist.

### Abfluss reinigen

Um zu vermeiden, dass sich Tauwasser in den Kühlschrank ansammelt, reinigen Sie regelmäßig den Abfluss an der Rückseite des Kühlschranks. Verwenden Sie einen Reiniger, wie in der rechten Abbildung gezeigt.

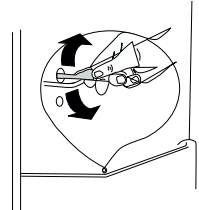

### Tauschen Sie die Lampe aus.

Innen handelt es sich um eine LED-Lampe. Wenden Sie sich Zum Austauschen der Lampe bitte an eine qualifizierte Fachkraft.

## Abtauen des Gefrierschranks

Im Gefrierfach sammelt sich mit der Zeit Eis an. Sie sollten es regelmäßig entfernen.

Verwenden Sie niemals scharfe Metallgegenstände, um Eis vom Verdampfer abzukratzen, da Sie ihn beschädigen könnten.

Wenn das Eis innen sehr dick wird, sollten Sie das Gerät wie folgt komplett abtauen:

- Ziehen Sie den Netzstecker ab.
- Nehmen Sie alle Lebensmittel heraus, wickeln Sie sie in mehrere Schichten Zeitungspapier ein und stellen Sie sie an einen kühlen Ort.
- Lassen Sie die Tür offen stehen und stellen Sie eine Schale unter das Gerät, um das Tauwasser aufzufangen.
- Trocknen Sie den Innenraum nach dem Auftauen sorgfältig ab.
- Stecken Sie den Stecker wieder in die Steckdose, um das Gerät wieder in Betrieb zu nehmen.



# Tägliche Verwendung

## Fehlerbehebung



**Vorsicht!** Trennen Sie das Gerät vor der Fehlersuche von der Stromzufuhr. Nur ein qualifizierter Elektriker oder eine sonstige fachkundige Person darf die nicht in diesem Handbuch beschriebene Fehlersuche ausführen.

**Wichtig!** Im Normalbetrieb sind bestimmte Geräusche zu hören (Kompressor, Kältemittelkreislauf).

Problem	Mögliche Ursache(n)	Problemlösung
Das Gerät funktioniert nicht.	Das Gerät ist ausgeschaltet.	Drücken Sie 5 Sekunden lang die Einstelltaste, um das Gerät einzuschalten.
	Der Netzstecker ist nicht eingesteckt oder ist lose.	Stecken Sie den Netzstecker ein.
	Die Sicherung hat angesprochen oder ist defekt.	Prüfen Sie die Sicherung und ersetzen Sie sie, falls nötig.
	Die Steckdose ist defekt.	Eine Elektrofachkraft sollte Störungen am Netzstromanschluss beheben.
Das Essen ist zu warm.	Die Temperatur ist nicht richtig eingestellt.	Schlagen Sie bitte im Abschnitt über die Temperatur-Ersteinstellung nach.
	Die Tür war längere Zeit geöffnet.	Öffnen Sie die Tür nur so lange wie nötig.
	Innerhalb der letzten 24 Stunden haben Sie eine große Menge warmer Speisen ins Gerät gestellt.	Stellen Sie die Temperatur vorübergehend in eine kältere (stärkere) Position.
	Das Gerät steht in der Nähe einer Wärmequelle.	Bitte schlagen Sie im Abschnitt über den Installationsort nach.
Das Gerät kühlt zu stark.	Die Temperatur ist zu kalt eingestellt.	Stellen Sie die Temperatur vorübergehend auf eine schwächere Stufe.
Ungewöhnliche Geräuschentwicklung	Das Gerät steht nicht eben.	Nivellieren Sie den Holzschrank aus, wenn er nicht waagrecht ist.
	Das Gerät berührt die Wand oder andere Gegenstände.	Verschieben Sie das Gerät ein wenig.
	Ein Bauteil, z. B. ein Rohr der Geräterückseite, berührt ein anderes Geräteteil oder die Wand.	Biegen Sie das Bauteil vorsichtig aus dem Weg, falls nötig.
Wasser sammelt sich am Boden an.	Die Wasserablauföffnung ist verstopft.	Siehe Abschnitt „Reinigung“.

Wenden Sie sich bei wiederholten Störungen bitte an Ihre Wartungsstelle (Service Center).

## Handbuch-Merkblatt

In dieser Liste finden Sie alle Ökodesign-Anforderungen gemäß den Verordnungen (EU) 2019/2019 über Ökodesign und (EU) 2019/2016 über Energieverbrauchskennzeichnung, sofern für Ihr Gerät zutreffend.

Das Kühlgerät ist nicht als Einbaugerät vorgesehen, es sei denn, die Bedienungsanleitung gibt dies ausdrücklich an.

Belassen Sie die Schubladen, Körbe und Fächer an ihren Positionen, sofern dieses Dokument nichts anderes angibt.

Entfernen Sie die Türen und Kühlfach-Abdeckung(en) vor der Entsorgung auf der Mülldeponie. So vermeiden Sie, dass sich Kinder oder Tiere darin einschließen.

Empfohlene Einstellung:

Kühlfach: +4°C

Gefrierfach: -18°C

### FAST FREEZE (schnelles Gefrieren)

Diese Funktion ist zu empfehlen, wenn Sie eine große Menge an Lebensmitteln zum Einfrieren ins Gefrierfach legen. Schalten Sie die Schnellgefrier-Funktion 24 Stunden vor dem Einfrieren frischer Lebensmittel an ihrer Taste ein. Bei aktiver Funktion leuchtet die entsprechende Anzeige. Legen Sie die einzufrierenden Lebensmittel nach 24 Stunden in die Gefrierzone des Gefrierfachs. Nach 72 Stunden schaltet sich die Schnellgefrier-Funktion automatisch ab. Sie können Sie auch manuell an der Fast-freeze-Taste ausschalten.

### FAST COOL (Schnellkühlung)

Diese Funktion erhöht die Kühlleistung im Kühlfach. Diese Funktion ist zu empfehlen, wenn Sie eine große Menge an Lebensmitteln ins Kühlfach legen. Mit einem Druck auf die Schnellkühltaste schalten Sie diese Funktion ein. Bei aktiver Funktion leuchtet die entsprechende Anzeige. Nach sechs Stunden schaltet sich die Schnellkühlfunktion automatisch ab. Sie können Sie auch manuell an der Fast-cool-Taste ausschalten.

So bewahren Sie Lebensmittel auf:

Beachten Sie bitte die empfohlenen Einstellungen und Aufbewahrungszeiten, um möglichst keine Lebensmittel wegwerfen zu müssen:

Kühlfach: Diverse Lebensmittel, insbesondere Gemüse- und Obstsorten, haben unterschiedliche Lagertemperaturen. Ihre Lagerzeiten betragen einen bis drei Tage (bei mittlerer Temperatureinstellung).

Gefrierfach: 1 Woche (Temperatureinstellung: Min) und 1 Monat (Temperatureinstellung: Max.)

Um die Gefriergeschwindigkeit zu optimieren und Stauraum zu gewinnen, können Sie das Gefrierfach ohne Schubladen verwenden. Das Typenschild gibt die in einem bestimmten Zeitraum maximal

einfrühbare Menge frischer Lebensmittel an. Die Körbe, Klappen, Schubladen, Fächer usw. begrenzen die Füllmengen. Achten Sie darauf, dass alle Teile nach dem Beladen noch leicht schließen.

Beachten Sie bitte die empfohlenen Einstellungen und Aufbewahrungszeiten in der Bedienungsanleitung, um möglichst keine Lebensmittel wegwerfen zu müssen.

Am QR-Code an der Energieverbrauchskennzeichnung können Sie die Gerätedaten abrufen.

Dort finden Sie auch die Modellkennung zum Auffinden Ihres Gerätes auf dem Portal

<https://eprel.ec.europa.eu>

Dieses Gerät beherbergt (gegebenenfalls) zwei Lichtquellen der Energieeffizienzklasse G.

## Sichere Entsorgung des Produkts



Gemäß der Richtlinie über Elektro- und Elektronik-Altgeräte (WEEE) müssen Sie derartige Geräte getrennt sammeln und behandeln. Entsorgen Sie dieses Gerät NICHT im Hausmüll, sondern bringen Sie es zu einer WEEE-Sammelstelle, falls vorhanden.

Marke	Cata
Modell	CI-54177 ST /D
Energieeffizienzklasse	E
Zertifikat	CE CB GS EMC/ERP
Jährlicher Energieverbrauch	216 kWh/Jahr
Nettovolumen des Kühlschranks	179 l
Nettovolumen des Gefrierschranks	70 l
Anzahl der Sterne	4
Enteisungssystem	Auftauen
Autonomie bei Stromausfall	10 h
Gefrierkapazität	3,2 kg/24 h
Klimaklasse	N,ST
Geräuschpegel	39 dB
Gesamtabmessungen	540x540x1780 mm
Netzspannung	220-240 V
Nominale Stromaufnahme (A)	0,75 A

Para sua segurança, e para garantir uma utilização correta, antes da instalação e da primeira utilização do aparelho, leia atentamente este manual de instruções, incluindo as suas indicações e advertências. Para evitar erros e acidentes desnecessários, é importante garantir que todas as pessoas que utilizam o aparelho estejam bem familiarizadas com o seu funcionamento e com as funcionalidades de segurança. Guarde estas instruções e certifique-se de que permanecem com o aparelho em caso de deslocação ou venda, de modo a que todas as pessoas que o utilizem durante a sua vida útil estejam devidamente informadas sobre a utilização e a segurança do aparelho.





Para a segurança da vida e dos bens, respeite as precauções deste manual de instruções, pois o fabricante não é responsável por danos causados por omissão.

### **Segurança de crianças e de pessoas vulneráveis**

- Este aparelho pode ser utilizado por crianças com idade igual ou superior a 8 anos e por pessoas com capacidades físicas, sensoriais ou mentais reduzidas ou sem experiência e conhecimento desde que sob supervisão ou devidamente instruídas acerca de uma utilização segura do aparelho e tenham compreendido os perigos.
- As crianças de 3 a 8 anos de idade podem carregar e descarregar este aparelho.
- As crianças devem ser supervisionadas para garantir que não brincam com o eletrodoméstico.
- A limpeza e a manutenção pelo utilizador não devem ser efetuadas por crianças, a menos que tenham idade igual ou superior a 8 anos e sejam supervisionadas.
- Mantenha todas as embalagens fora do alcance das crianças. Há risco de asfixia.

- Se se desfizer do aparelho, retire a ficha da tomada, corte o cabo de ligação (o mais próximo possível do aparelho) e retire a porta para evitar que as crianças que brincam sofram choques elétricos ou se fechem no equipamento.
- Se este aparelho com vedantes magnéticos da porta se destinar a substituir um aparelho mais antigo com um fecho de mola (trinco) na porta ou na tampa, certifique-se de que inutiliza a mola antes de se desfazer do aparelho antigo. Isto evitará que se torne numa armadilha mortal para uma criança.

### Segurança geral

-  **AVISO!** Mantenha desobstruídas as aberturas de ventilação, as do espaço de encastramento do eletrodoméstico ou as incorporadas na estrutura.
-  **AVISO!** Não utilize dispositivos mecânicos ou outros meios para acelerar o processo de descongelação, para além dos recomendados pelo fabricante.
-  **AVISO!** Não danifique o circuito de refrigeração.
-  **AVISO!** Não utilize outros aparelhos elétricos (por exemplo, máquinas de fazer gelados) no interior de aparelhos de refrigeração, a menos que tenham sido aprovados para esse efeito pelo fabricante.
-  **AVISO!** Não toque na lâmpada se estiver acesa durante um longo período de tempo, pois pode estar muito quente.<sup>1)</sup>

<sup>1)</sup> Se houver uma luz no compartimento.

 **AVISO!** Ao posicionar o eletrodoméstico, certifique-se de que o cabo de alimentação não está preso ou danificado.

 **AVISO!** Não coloque blocos de tomadas múltiplas ou geradores portáteis na parte de trás do eletrodoméstico.

- Não guarde substâncias explosivas, tais como aerossóis com gás inflamável, neste eletrodoméstico.
- O circuito de refrigeração do aparelho contém o refrigerante isobutano (R-600a), um gás natural com um elevado nível de compatibilidade ambiental, mas que é inflamável.
- Durante o transporte e a instalação do aparelho, certifique-se de que nenhum dos componentes do circuito de refrigeração fica danificado.
  - evite chamas abertas e fontes de ignição
  - ventile bem o local onde se encontra o aparelho
- É perigoso alterar as especificações ou modificar este produto de qualquer forma. Qualquer dano no cabo pode provocar um curto-circuito, incêndio e/ou choque elétrico.
- Este eletrodoméstico destina-se a ser utilizado em aplicações domésticas e similares, tais como
  - áreas de copa para funcionários em lojas, escritórios e outros ambientes de trabalho;
  - casas agrícolas e por clientes em hotéis, motéis e outros ambientes residenciais;
  - ambientes do tipo pousada;
  - catering e aplicações similares não retalhistas.

 **AVISO!** Quaisquer componentes elétricos (ficha, cabo de alimentação, compressor, etc.) devem ser substituídos por um agente de assistência certificado ou por pessoal de assistência qualificado.

 **AVISO!** A lâmpada fornecida com este aparelho é uma “lâmpada de uso especial” que só pode ser utilizada com o aparelho fornecido. Esta “lâmpada para uso especial” não pode ser utilizada para iluminação doméstica.<sup>1)</sup>

- O cabo de alimentação não deve ser alongado.
- Certifique-se de que a ficha de alimentação não é esmagada ou danificada pela parte de trás do aparelho. Uma ficha de alimentação esmagada ou danificada pode sobreaquecer e provocar um incêndio.
- Certifique-se de que consegue chegar à ficha de alimentação do aparelho.
- Não puxe o cabo de alimentação elétrica.
- Se a tomada da ficha de alimentação estiver solta, não a insira. Existe o risco de choque elétrico ou incêndio.
- O aparelho não deve ser utilizado sem a lâmpada.
- Este aparelho é pesado. É necessário ter cuidado ao deslocá-lo.
- Não retire nem toque nos objetos do compartimento do congelador se tiver as mãos húmidas/molhadas, pois isso pode provocar escoriações na pele ou queimaduras pelo frio.
- Evite a exposição prolongada do aparelho à luz solar direta.

### **Utilização diária**

- Não aplique calor às peças de plástico do aparelho.
- Não coloque os produtos alimentares diretamente contra a parede traseira.
- Os alimentos congelados não devem ser recongelados depois de terem sido descongelados.<sup>1)</sup>

1) Se houver uma luz no compartimento.



- Armazene os alimentos congelados pré-embalados de acordo com as instruções do fabricante dos alimentos congelados.<sup>1)</sup>
- As recomendações de armazenamento dos fabricantes de aparelhos devem ser rigorosamente respeitadas. Consulte as respetivas instruções.
- Não coloque bebidas gaseificadas ou com gás no compartimento do congelador, pois isso cria pressão no recipiente, o que pode provocar a sua explosão e danificar o aparelho.<sup>1)</sup>
- Os gelados podem provocar queimaduras pelo frio se forem consumidos diretamente do aparelho.<sup>1)</sup>
- Para evitar a contaminação dos alimentos, respeite as seguintes instruções:
  - A abertura da porta durante longos períodos pode causar um aumento significativo da temperatura nos compartimentos do eletrodoméstico.
  - Limpe regularmente as superfícies que possam estar em contacto com os alimentos e com os sistemas de escoamento acessíveis.
  - Limpe os depósitos de água se não tiverem sido utilizados durante 48 h; lave o sistema de água ligado ao abastecimento de água se não tiver sido retirada água durante 5 dias.
  - Guarde a carne e o peixe crus em recipientes adequados no frigorífico, para que não entrem em contacto ou pinguem sobre outros alimentos.
- Os compartimentos para alimentos congelados de duas estrelas (se estiverem presentes no aparelho) são adequados para armazenar alimentos pré-congelados, armazenar ou fazer gelados e fazer cubos de gelo.

<sup>1)</sup> Se existir um compartimento de congelação.

- Os compartimentos de uma, duas e três estrelas (se estiverem presentes no aparelho) não são adequados para a congelação de alimentos frescos.
- Se o aparelho permanecer vazio durante muito tempo, desligue, descongele, limpe, seque e deixe a porta aberta para evitar o surgimento de bolor no interior do eletrodoméstico.

### Cuidados e limpeza

- Antes de proceder à manutenção, desligue o aparelho e desligue a ficha da tomada elétrica.
- Não limpe o aparelho com objetos metálicos.
- Não utilize objetos afiados para remover o gelo do aparelho. Utilize um raspador de plástico.<sup>1)</sup>
- Verifique regularmente se há água descongelada no ponto de drenagem do frigorífico. Se necessário, limpe o escoamento.

Se o ponto de drenagem estiver bloqueado, a água acumular-se-á no fundo do aparelho.<sup>2)</sup>

### Instalação

**Importante!** Para a ligação elétrica, siga cuidadosamente as instruções dadas nos pontos específicos.

- Desembale o aparelho e verifique se existem danos no mesmo. Não ligue o aparelho se este estiver danificado. Comunique imediatamente eventuais danos ao local onde comprou o produto. Nesse caso, conserve a embalagem.

1) Se existir um compartimento de congelação.

2) Se existir um compartimento de armazenamento de alimentos frescos.

- É aconselhável esperar pelo menos quatro horas antes de ligar o aparelho para permitir que o óleo volte a fluir no compressor.
- Deve haver uma circulação de ar adequada à volta do aparelho, caso contrário, pode ocorrer um sobreaquecimento. Para obter uma ventilação suficiente, siga as respetivas instruções para a instalação.
- Sempre que possível, os espaçadores do produto devem estar encostados a uma parede para evitar tocar nas peças quentes (compressor, condensador) para evitar possíveis queimaduras.
- O aparelho não deve ser colocado perto de radiadores ou fogões.
- Certifique-se de que a ficha de alimentação está acessível após a instalação do aparelho.

## **Serviço**



- Qualquer trabalho elétrico necessário para efetuar a manutenção do aparelho deve ser realizado por um eletricista qualificado ou por uma pessoa competente.
- A manutenção deste produto deve ser efetuada por um Centro de Assistência Técnica autorizado e só devem ser utilizadas peças sobresselentes genuínas.

## **Poupança de energia**

- Não coloque alimentos quentes no aparelho;
- Não embale os alimentos muito juntos, pois isso impede a circulação do ar;
- Certifique-se de que os alimentos não tocam na parte de trás do(s) compartimento(s);

- Em caso de falha de eletricidade, não abra a(s) porta(s);
- Não abra frequentemente a(s) porta(s);
- Não deixe a(s) porta(s) aberta(s) durante muito tempo;
- Não coloque o termóstato em temperaturas demasiado baixas;
- Todos os acessórios, tais como gavetas, prateleiras e varandas devem ser mantidos aí para um menor consumo de energia.

## **Proteção do ambiente**

 Este aparelho não contém gases suscetíveis de danificar a camada de ozono, quer no circuito de refrigeração quer nos materiais de isolamento. O aparelho não deve ser deitado fora juntamente com os resíduos urbanos e o lixo. A espuma de isolamento contém gases inflamáveis: o aparelho deve ser eliminado de acordo com os regulamentos relativos a aparelhos a obter junto das autoridades locais. Evite danificar a unidade de arrefecimento, nomeadamente o permutador de calor. Os materiais utilizados neste aparelho marcados com o símbolo  são recicláveis.

 O símbolo no produto ou na sua embalagem indica que este produto não pode ser tratado como lixo doméstico. Em vez disso, é necessário levá-lo até ao ponto de recolha apropriado para reciclagem de equipamentos elétricos e eletrónicos. Ao assegurar-se de que este produto é corretamente eliminado, irá ajudar a evitar potenciais consequências negativas para

o ambiente e a saúde humana, o que poderia ser causado pelo incorreto tratamento de resíduos deste produto. Para informações mais detalhadas sobre a reciclagem deste produto, contacte o seu município, o seu serviço de recolha de resíduos domésticos ou a loja onde comprou o produto.

### **Materiais da embalagem**

Os materiais com o símbolo são recicláveis. Coloque a embalagem num contentor de recolha adequado para a sua reciclagem.

### **Eliminação do aparelho**

1. Desligue a ficha de alimentação da tomada de corrente.
2. Corte o cabo elétrico e elimine-o.



**AVISO!** Durante a utilização, a manutenção e a eliminação do aparelho, preste atenção ao símbolo semelhante ao do lado esquerdo, situado na parte de trás do aparelho (painel traseiro ou compressor) e de cor amarela ou laranja.

É um símbolo de aviso de risco de incêndio. Existem materiais inflamáveis nas tubagens de refrigerante e no compressor.

Mantenha-se afastado de qualquer fonte de fogo durante a utilização, manutenção e eliminação.

**Coloque os diferentes alimentos nos diferentes compartimentos de acordo com o quadro seguinte**

Compartimentos do frigorífico	Tipo de alimento
Porta ou varandas do compartimento do frigorífico	<ul style="list-style-type: none"> <li>• Alimentos com conservantes naturais, como compotas, sumos, bebidas, condimentos.</li> <li>• Não armazene alimentos perecíveis.</li> </ul>
Gaveta de maior frescura (gaveta de saladas)	<ul style="list-style-type: none"> <li>• As frutas, ervas e legumes devem ser colocados separadamente no cesto para maior frescura.</li> <li>• Não guarde bananas, cebolas, batatas e alho no frigorífico.</li> </ul>
Prateleira do frigorífico - meio	<ul style="list-style-type: none"> <li>• Produtos lácteos, ovos.</li> </ul>
Prateleira do frigorífico - superior	<ul style="list-style-type: none"> <li>• Alimentos que não precisam de ser cozinhados, como alimentos prontos a comer, charcutaria, sobras de comida.</li> </ul>
Gaveta(s)/prateleira do congelador	<ul style="list-style-type: none"> <li>• Alimentos para armazenamento a longo prazo.</li> <li>• Gaveta/prateleira inferior para carne crua, aves, peixe.</li> <li>• Gaveta/prateleira intermédia para legumes congelados, batatas fritas.</li> <li>• Gaveta/prateleira superior para gelados, fruta congelada, produtos de pastelaria congelados.</li> </ul>

## Visão Geral

---

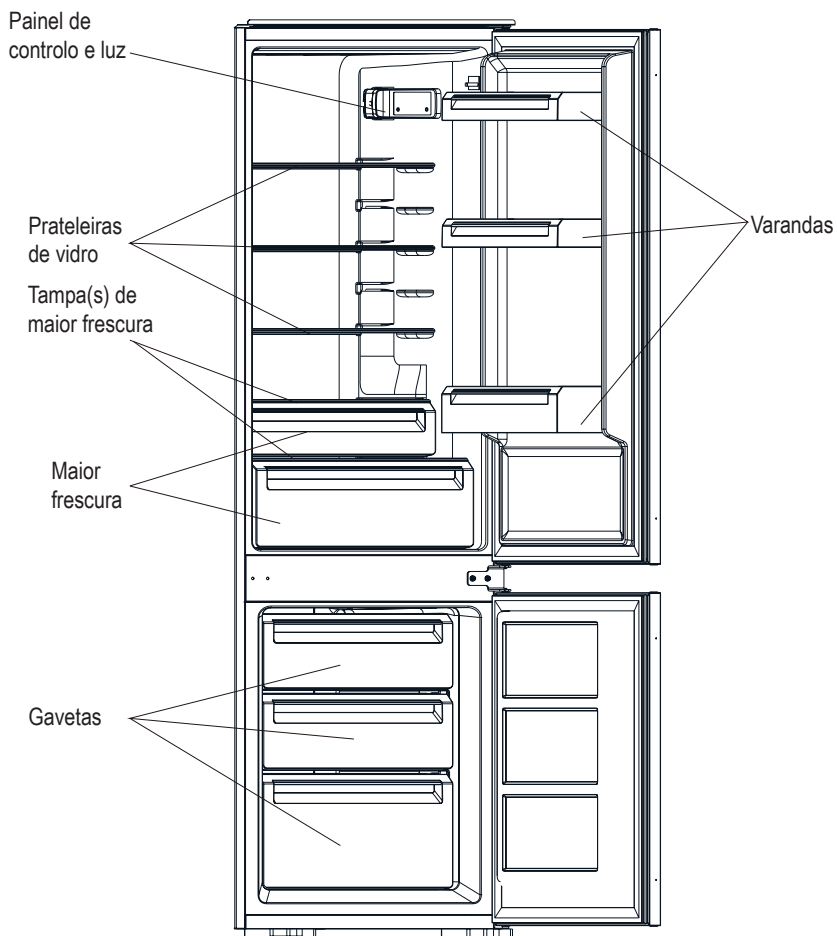

Nota: A imagem acima serve apenas de referência. Provavelmente, o aparelho real é diferente.

## Inverter a porta

**Ferramentas necessárias:** Chave Philips, chave de fendas, chave hexagonal.

- Certifique-se de que a unidade está desligada e vazia.
- Para retirar a porta, é necessário inclinar o aparelho para trás. A unidade deve ser apoiada em algo sólido para que não escorregue durante o processo de inversão da porta.
- Todas as peças retiradas devem ser guardadas para efetuar a reinstalação da porta.
- Não coloque a unidade na horizontal, pois pode danificar o sistema de refrigeração.
- É preferível que 2 pessoas manuseiem a unidade durante a montagem.

1. Desaparafuse a dobradiça superior. Em seguida, levante a porta superior e coloque-a sobre uma superfície almofadada para evitar arranhões.

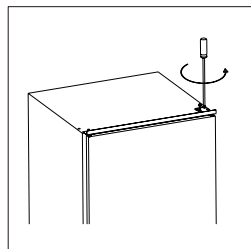

2. Desaparafuse a dobradiça central e, em seguida, levante a porta inferior e coloque-a sobre uma superfície almofadada para evitar arranhões.

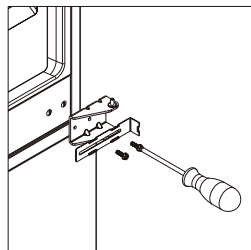

3. Retire o pino da dobradiça inferior da direita para a esquerda.

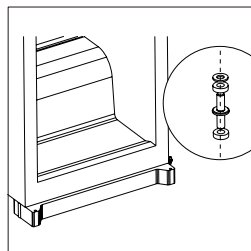

4. Desloque o suporte central da esquerda para a direita. Em seguida, volte a montar a porta inferior.

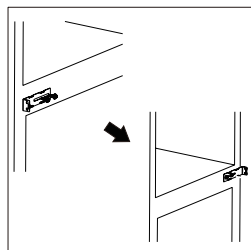



## Inverter a porta

5. Volte a encaixar a dobradiça do meio no lado esquerdo. Assegure-se de que a porta inferior está alinhada na horizontal e na vertical, de modo a que os vedantes fiquem fechados em todos os lados, antes de finalmente apertar a dobradiça intermédia.

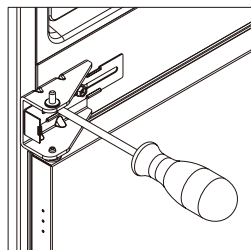

6. Desaparafuse o pino da dobradiça superior da dobradiça. Em seguida, vire a dobradiça e aparafuse o pino da dobradiça.

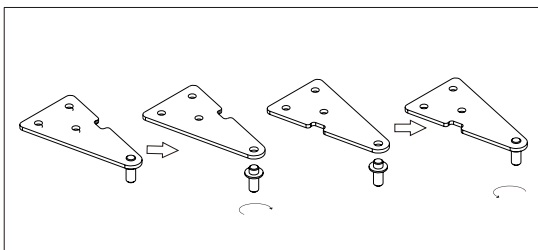

7. Volte a montar a porta superior e depois a dobradiça superior do lado esquerdo. Assegure-se de que a porta superior está alinhada na horizontal e na vertical, de modo a que o vedante fique fechado em todos os lados, antes de finalmente apertar a dobradiça superior. Se necessário, use uma chave inglesa para apertar a dobradiça.

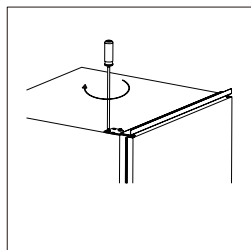

# Instalação

## Kits para instalação



Guia x 4



Tampa da guia x 4

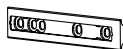

Correção x 4

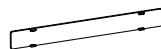

Tampa da correção x 4



Parafuso curto x 27



Parafuso comprido x 2



Vedante de borracha x 1

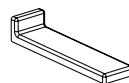

Tampa do suporte central x 2

## Instalar o aparelho

1. Certifique-se de que o tamanho do armário e a ventilação são suficientes.

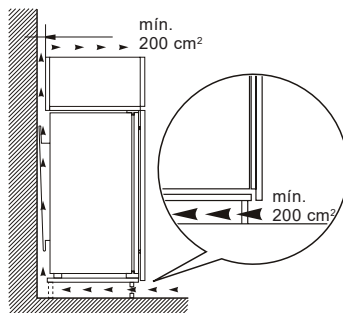
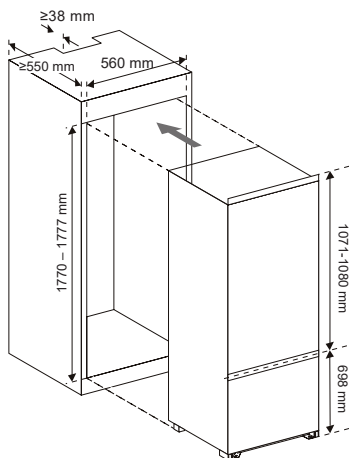

## Instalação

2. Empurre lenta e cuidadosamente o aparelho para dentro do armário. Certifique-se de que o lado da abertura está o mais próximo possível da parede do armário.

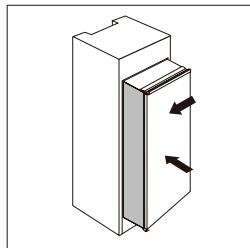

3. Aparafuse uma guia nos orifícios laterais da porta do aparelho com um parafuso curto. Insira a corrediça na guia e, em seguida, abra e feche completamente a porta do aparelho e a porta de madeira para verificar se a porta de madeira pode fechar totalmente e sem problemas.

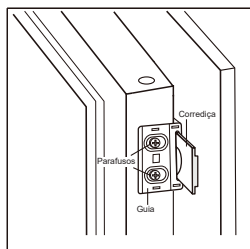

4. Abra a porta do aparelho e a porta de madeira em conjunto e marque a posição da corrediça quando esta puder funcionar bem em todos os ângulos durante o fecho ou a abertura da porta. Retire a corrediça da guia e fixe-a à porta de madeira com dois parafusos curtos. Em seguida, fixe a tampa da corrediça na corrediça.

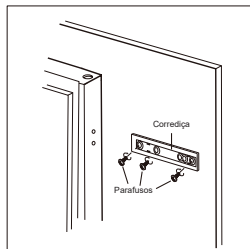

5. Desaparafuse a guia da porta do aparelho.

6. Repita os passos 2 a 5 para fixar os outros três seletores e tampas.

7. Coloque quatro guias com corrediças e fixe-as com parafusos curtos. Em seguida, fixe as tampas das guias com as guias.

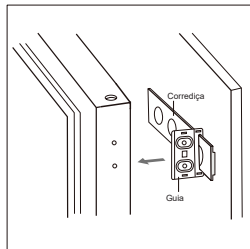

## Instalação

8. Verifique se a porta pode fechar e abrir sem problemas e se o aparelho está bem vedado. Caso contrário, ajuste ligeiramente a unidade. Em seguida, fixe o suporte inferior ao armário de madeira com 2 parafusos compridos.

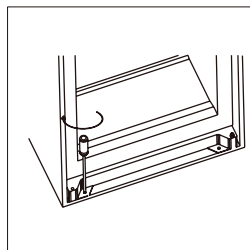

9. Fixe o suporte superior ao armário de madeira com parafusos curtos.

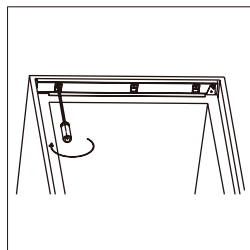

10. Coloque um vedante de borracha no espaço entre a unidade e o armário de madeira no lado aberto da porta.

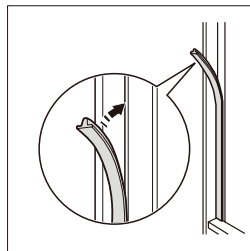

11. Aparafuse os dois suportes intermédios ao armário de madeira com parafusos curtos. Em seguida, encaixe as tampas dos suportes intermédios com os suportes dos dois lados.

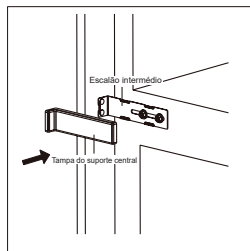
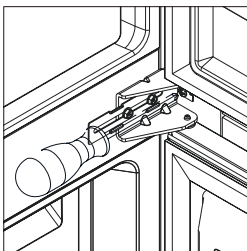

# Instalação

---

## Posicionamento

Instale este aparelho num local onde a temperatura ambiente corresponda à classe climática indicada na placa de características do aparelho:

Classe climática	Temperatura ambiente
SN	+10°C a +32°C
N	+16°C a +32°C
ST	+16°C a +38°C
T	+16°C a +43°C

## Localização

O aparelho deve ser instalado longe de fontes de calor, tais como radiadores, caldeiras, luz solar direta, etc.

 **Aviso!** O aparelho deve poder ser desligado da rede elétrica, pelo que a ficha deve estar facilmente acessível após a instalação.

## Ligação elétrica

Antes de ligar, certifique-se de que a tensão e a frequência indicada na placa de características correspondem à sua fonte de alimentação doméstica. O aparelho deve ter ligação à terra. A ficha do cabo de alimentação é fornecida com um contacto para essa finalidade. Se a tomada de alimentação doméstica não estiver ligada à terra, ligue o aparelho a uma ligação à terra separada, em conformidade com as normas em vigor, consultando um electricista qualificado.

O fabricante declina qualquer responsabilidade se as precauções de segurança acima referidas não forem respeitadas. Este aparelho está em conformidade com as Diretivas da CEE.

# Utilização diária

## Primeira utilização

### Limpeza do interior

Antes de utilizar o aparelho pela primeira vez, lave o interior e todos os acessórios internos com água morna e um pouco de sabão neutro, de modo a remover o cheiro típico de um produto novo, e depois seque bem.

**Importante!** Não utilize detergentes nem pós abrasivos, uma vez que estes irão danificar o acabamento.

## Painel de controlo

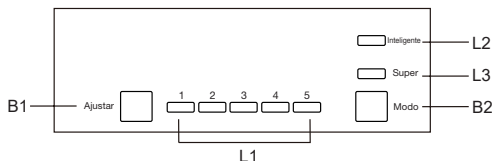

### Botões

B1 – Prima para regular a regulação do compartimento do frigorífico em ciclos de 1, 2, 3, 4 a 5.

B2 – Prima para selecionar o modo entre Smart, Super e definição do utilizador.

### Luzes

L1 – mostra a regulação do compartimento do frigorífico.

L2 – luz acesa quando o modo Inteligente é selecionado.

L3 – luz acesa quando o modo Super é selecionado.

## Funcionamento

### Definição da temperatura

1. Prima o botão Modo (B2) para selecionar a definição do utilizador.

2. Prima o botão Ajustar (B1) para ajustar a definição do frigorífico. Uma regulação mais baixa significa uma temperatura mais baixa. A temperatura do congelador é automaticamente controlada a cerca de -18 °C.

### Modo inteligente

Prima o botão Modo (B2) para selecionar o modo Inteligente.

O aparelho funciona automaticamente em função da temperatura ambiente à volta do aparelho.

### Modo Super

Prima o botão Modo (B2) para selecionar o modo Super.

O aparelho funciona de modo a que o compartimento do congelador fique mais frio. Após 54 horas, a temperatura original definida será automaticamente reposta.

### Desligar o aparelho

Prima sem soltar o botão Ajustar (B1) durante 5 segundos. O aparelho desliga-se. Prima novamente durante 5 segundos para ligar o aparelho.

### Alarme de porta aberta

O alarme soa quando a porta é deixada aberta durante 90 segundos e só para quando a porta é fechada.

## Congelar alimentos frescos

- O compartimento do congelador é adequado para congelar alimentos frescos e conservar alimentos congelados e ultracongelados durante muito tempo.
- Coloque os alimentos frescos a congelar no compartimento do congelador.
- A quantidade máxima de alimentos que podem ser congelados em 24 horas está especificada na placa de características.
- O processo de congelação dura 24 horas: durante este período, não adicione outros alimentos que pretenda congelar.

## Armazenamento de alimentos congelados

Aquando da primeira colocação em funcionamento, ou após um período de inatividade, antes de colocar o produto no compartimento, deixe o aparelho funcionar durante pelo menos 2 horas nas posições mais elevadas.

**Importante!** Em caso de descongelação acidental, por exemplo, se a alimentação estiver desligada há mais tempo do que o valor indicado na tabela de características técnicas em "tempo de subida", os alimentos descongelados devem ser consumidos rapidamente ou cozinhados imediatamente e depois recongelados (depois de cozinhados).

# Utilização diária

## Descongelação

Os alimentos ultracongelados ou congelados, antes de serem utilizados, podem ser descongelados no frigorífico ou à temperatura ambiente, consoante o tempo disponível para esta operação.

Os pedaços pequenos podem mesmo ser cozinhados ainda congelados, diretamente do congelador. Neste caso, a cozedura será mais demorada.

## Cuvete de gelo

Este aparelho pode estar equipado com uma ou mais cuvetes de gelo para produzir gelo.

## Acessórios

### Prateleiras móveis

As paredes do frigorífico estão equipadas com uma série de corrediças para que as prateleiras possam ser posicionadas como desejado.

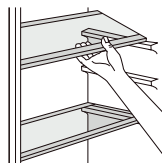

### Posicionamento das varandas da porta

Para permitir o armazenamento de embalagens de alimentos de vários tamanhos, as varandas das portas podem ser removidas. Para efetuar estas regulações, proceda da seguinte forma: puxe gradualmente a varanda na direção das setas até que esta se solte.

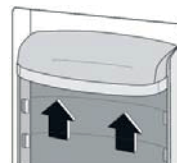

## Dicas e sugestões úteis

Para o ajudar a tirar o máximo partido do processo de congelação, eis algumas dicas importantes:

- a quantidade máxima de alimentos que pode ser congelada em 24 horas está indicada na placa de características;
- o processo de congelação demora 24 horas. Durante este período, não devem ser adicionados quaisquer outros géneros alimentícios a congelar;
- congele apenas géneros alimentícios de qualidade superior, frescos e cuidadosamente limpos;
- prepare os alimentos em pequenas porções, para que possam ser rápida e completamente congelados e para que seja possível descongelar posteriormente apenas a quantidade necessária;
- embrulhe os alimentos em folha de alumínio ou polietileno e certifique-se de que as embalagens são herméticas;
- não permita que alimentos frescos e não congelados toquem em alimentos já congelados, evitando assim o aumento da temperatura destes últimos;
- os alimentos magros conservam-se melhor e durante mais tempo do que os gordos; o sal reduz o tempo de conservação dos alimentos;
- os gelados de água, se consumidos imediatamente após terem sido retirados do congelador, podem provocar queimaduras de frio na pele;
- é aconselhável indicar a data de congelação em cada embalagem individual para permitir a sua remoção do compartimento do congelador;
- é aconselhável indicar a data de congelamento em cada embalagem individual, para que possa controlar o tempo de armazenamento.

## Conselhos para a conservação de alimentos congelados

Para obter o melhor desempenho deste aparelho, deve:

- certificar-se de que os géneros alimentícios congelados comercialmente foram adequadamente armazenados pelo retalhista;
- garantir que os géneros alimentícios congelados são transferidos do armazém para o congelador no mais curto espaço de tempo possível;
- apenas abrir a porta quando necessário e não a deixar aberta mais tempo do que o estritamente necessário;
- uma vez descongelados, os alimentos deterioram-se rapidamente e não podem voltar a ser congelados;
- não ultrapasse o período de conservação indicado pelo fabricante do género alimentício.

## Conselhos para a refrigeração de alimentos frescos

Para obter o melhor desempenho:

- Não guarde no frigorífico alimentos quentes ou líquidos que se evaporem.
- Cubra ou embrulhe os alimentos, sobretudo se tiverem um sabor forte.
- Modelo (todos os tipos): embrulhe em sacos de polietileno e coloque nas prateleiras de vidro por cima da gaveta dos legumes.

## Utilização diária

- Por razões de segurança, conserve desta forma apenas um ou dois dias, no máximo.
- Alimentos cozinhados, pratos frios, etc... devem ser tapados e podem ser colocados em qualquer prateleira.
- Frutas e legumes: devem ser cuidadosamente limpos e colocados nas gaveta ou nas gavetas especiais previstas.
- manteiga e queijo: devem ser colocados em recipientes herméticos especiais ou embrulhados em folha de alumínio ou sacos de polietileno para excluir o máximo de ar possível.
- Garrafa de leite: deve ter uma tampa e ser guardada nas varandas da porta.
- As bananas, batatas, cebolas e alhos, se não estiverem embalados, não devem ser conservados no frigorífico.

## Limpeza

Por razões de higiene, o interior do aparelho, incluindo os acessórios interiores, deve ser limpo regularmente.



**Atenção!** O aparelho não deve estar ligado à rede elétrica durante a limpeza. Perigo de choque elétrico! Antes de proceder à limpeza, desligue o aparelho e retire a ficha da tomada, ou desligue o disjuntor ou o fusível. Nunca limpe o aparelho com um aparelho de limpeza a vapor. Pode acumular-se humidade nos componentes elétricos. Perigo de choque elétrico! Os vapores quentes podem danificar as peças de plástico. O aparelho deve estar seco antes de ser recolocado em serviço.

**Importante!** Os óleos etéreos e os solventes orgânicos podem atacar as peças de plástico (por exemplo, o sumo de limão ou o sumo da casca de laranja, o ácido butírico ou os produtos de limpeza com ácido acético).

- Não permita que tais substâncias entrem em contacto com as peças do aparelho.
- Não utilize produtos de limpeza abrasivos.
- Retire os alimentos do congelador. Guarde-os num local fresco, bem tapados.
- Desligue o aparelho e retire a ficha da tomada, ou desligue o disjuntor ou o fusível.
- Limpe o aparelho e os acessórios interiores com um pano e água morna. Após a limpeza, passe um pano com água e seque.
- Depois de tudo estar seco, volte a colocar o aparelho em funcionamento.

### Limpar o orifício de drenagem

Para evitar que a água de descongelação transborde para o frigorífico, limpe periodicamente o orifício de drenagem na parte de trás do compartimento do frigorífico. Utilize um produto de limpeza para limpar o orifício, como mostra a figura à direita.

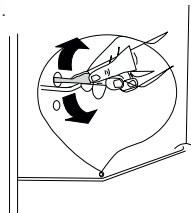

## Substitua a lâmpada

A luz interna é do tipo LED. Para substituir a lâmpada, contacte um técnico qualificado.

## Descongelo o congelador

No entanto, o compartimento do congelador ficará progressivamente coberto de gelo. Este deve ser eliminado.

Nunca utilize ferramentas metálicas afiadas para raspar o gelo do evaporador, pois pode danificá-lo. No entanto, quando o gelo se torna muito espesso no revestimento interior, deve proceder-se a uma descongelação completa, tal como indicado abaixo:

- retire a ficha da tomada;
- retire todos os alimentos armazenados, embrulhe-os em várias camadas de jornal e coloque-os num local fresco;
- mantenha a porta aberta e coloque um recipiente por baixo do aparelho para recolher a água da descongelação;
- quando a descongelação estiver concluída, seque bem o interior;
- volte a colocar a ficha na tomada para voltar a pôr o aparelho a funcionar.



# Utilização diária

## Resolução de problemas

 **Atenção!** Antes de tentar resolver o problema, desligue a fonte de alimentação. A resolução de problemas que não constam deste manual só deve ser efetuada por um electricista qualificado ou por uma pessoa competente.

**Importante!** Existem alguns sons durante a utilização normal (compressor, circulação do refrigerante).

Problema	Causas possíveis	Solução
O aparelho não funciona.	O aparelho está desligado.	Prima o botão "Ajustar" durante 5 segundos para ligar o aparelho.
	A ficha de alimentação não está ligada ou está solta.	Ligue a ficha de alimentação.
	O fusível queimou ou está defeituoso.	Verifique o fusível e substitua se necessário.
	A tomada está com defeito.	As avarias na rede elétrica devem ser corrigidas por um electricista.
A comida está demasiado quente.	A temperatura não está corretamente ajustada.	Consulte a secção inicial de Definição da Temperatura.
	A porta esteve aberta durante um longo período de tempo.	Abra a porta apenas durante o tempo necessário.
	Foi colocada uma grande quantidade de alimentos quentes no aparelho nas últimas 24 horas.	Mude temporariamente a regulação da temperatura para um valor mais frio.
	O aparelho está próximo de uma fonte de calor.	Consulte a secção sobre o local de instalação.
O aparelho arrefece demasiado.	A temperatura está demasiado fria.	Coloque temporariamente o regulador de temperatura numa posição mais quente.
Ruídos invulgares.	O aparelho não está nivelado.	Ajuste o armário de madeira se não estiver nivelado.
	O aparelho está a tocar na parede ou noutros objetos.	Desloque ligeiramente o aparelho.
	Um componente como, por exemplo, um tubo, na parte de trás do aparelho, está a tocar noutra parte do aparelho ou na parede.	Se necessário, dobre cuidadosamente o componente para fora do caminho.
Água no chão.	O orifício de drenagem da água está bloqueado.	Veja a secção Limpeza.

Se a avaria voltar a aparecer, contacte o Centro de Assistência.

## Folheto do manual

Esta lista fornece todos os requisitos de conceção ecológica (de acordo com a rotulagem ecológica (UE)2019/2019 e a rotulagem energética (UE)2019/2016), se o requisito for aplicável ao seu produto.

O aparelho de refrigeração não se destina a ser utilizado como aparelho de encastrar, a não ser que o manual de instruções o indique expressamente como tal.

As gavetas, os cestos e as prateleiras devem ser mantidos na sua posição atual, salvo indicação em contrário no presente documento.

As portas e as tampas do aparelho de refrigeração devem ser retiradas antes da eliminação no aterro, para evitar que crianças ou animais fiquem presos no seu interior.

Configuração recomendada:

Compartimento do frigorífico: +4 °C

Compartimento do congelador: -18 °C

## CONGELAMENTO RÁPIDO

A utilização desta função é recomendada quando se coloca uma quantidade muito elevada de alimentos a congelar no compartimento do congelador. 24 horas antes de congelar alimentos frescos, prima o botão Fast Freeze para ativar a função de congelamento rápido. Quando ativado, o indicador de congelamento rápido acende-se. Após 24 horas, coloque os alimentos a congelar na zona de congelação do compartimento congelador. A função é automaticamente desativada após 72 horas, ou pode ser desativada manualmente premindo o botão Fast Freeze (Congelamento rápido).

## ARREFECIMENTO RÁPIDO

Com a função Fast Cool (Arrefecimento Rápido) é possível aumentar a capacidade de refrigeração do compartimento do frigorífico. A utilização desta função é recomendada quando se coloca uma quantidade muito elevada de alimentos no compartimento do frigorífico. Prima o botão Fast Cool para ativar a função de Arrefecimento Rápido. Quando ativado, o indicador de arrefecimento rápido acende-se. A função é automaticamente desativada após 6 horas, ou pode ser desativada manualmente premindo novamente o botão de Arrefecimento Rápido.

Como armazenar os géneros alimentícios:

Para evitar o desperdício de alimentos, consulte os tempos de regulação e de conservação recomendados:

Compartimento do frigorífico: Diferentes alimentos, especialmente vegetais e frutas, têm diferentes temperaturas de armazenamento. O tempo de armazenamento é de 1 a 3 dias (definição de temperatura: média)

Compartimento do congelador: 1 semana (regulação da temperatura: Mín) e 1 mês (definição de temperatura: Máx)

Para otimizar a velocidade de congelação e obter mais espaço de armazenamento, o compartimento do congelador pode ser utilizado sem as gavetas do congelador.

A quantidade de alimentos frescos que podem ser congelados num determinado período de tempo está indicada na placa de características. Os limites de carga são determinados pelos cestos, abas, gavetas, prateleiras, etc. Certifique-se de que estes componentes podem continuar a fechar-se facilmente após o carregamento.

Para evitar o desperdício de alimentos, consulte a regulação e os tempos de conservação recomendados no manual do utilizador.

A informação do modelo pode ser obtida utilizando o código QR indicado na etiqueta energética.

A etiqueta inclui também o identificador do modelo que pode ser utilizado para consultar o portal do registo em

<https://eprel.ec.europa.eu>

Este produto contém duas fontes de iluminação com classe de eficiência energética G (se presente).

## Processo correto de eliminação deste produto



De acordo com a diretiva relativa aos resíduos de equipamentos elétricos e eletrónicos (REEE), os resíduos REEE devem ser recolhidos e tratados separadamente. Se, no futuro, precisar de eliminar este produto, NÃO o coloque no lixo doméstico. Envie-o para os pontos de recolha de REEE, caso existam.

Marca	Cata
Modelo	CI-54177 ST /D
Classe energética	E
Certificação	CE CB GS EMC/ERP
Consumo anual de energia	216 kWh / ano
Volume líquido do frigorífico	179 L
Volume líquido do congelador	70 L
N.º de estrelas	4
Sistema de descongelação	Descongelação
Autonomia para corte de energia	10 h
Capacidade de congelação	3,2 kg/24 h
Classe climática	N,ST
Nível de ruído	39 dB
Dimensões globais	540X540x1780 mm
Tensão nominal	220-240 V
Corrente nominal	0,75 A

## SECURITE

 Cet appareil est conforme aux normes européennes



### CONSIGNES DE SECURITE

Pour votre sécurité et une utilisation correcte de votre appareil, lisez attentivement cette notice (y compris les mises en garde et les conseils utiles qu'elle contient) avant l'installation et la première utilisation.

Afin d'éviter d'endommager l'appareil et/ou de vous blesser inutilement, il est important que les personnes amenées à l'utiliser aient pris entièrement connaissance de son mode de fonctionnement ainsi que des consignes de sécurité.

Conservez cette notice et pensez à la ranger à proximité de l'appareil, afin qu'elle soit transmise avec ce dernier en cas de vente ou de déménagement. Cela permettra de garantir un fonctionnement optimal et d'éviter tout risque de blessure.

Le fabricant ne saurait être tenu responsable en cas de mauvaise manipulation de l'appareil.

### SECURITE GENERALE ET MISES EN GARDE

Cet appareil est exclusivement destiné à un usage domestique dans des habitations privées. Il ne peut être utilisé qu'en milieu couvert, fermé et chauffé tel qu'une cuisine ou toute autre pièce répondant aux mêmes spécifications. Son utilisation dans des locaux communs ou professionnels tels que local de pause de bureau ou atelier, local de camping, hôtel, etc. ne répond pas à une utilisation conforme telle que définie par le fabricant.



**AVERTISSEMENT !** Maintenir votre appareil éloigné de toute source de flamme durant l'installation, l'entretien et l'utilisation. Le symbole en marge, qui est présent à l'arrière de votre appareil, signifie qu'il y a des matières inflammables dans cette zone.

Les agents de réfrigération et d'isolation utilisés dans cet appareil contiennent des gaz inflammables.

Pendant le transport, l'installation, l'entretien et l'utilisation de l'appareil, assurez-vous qu'aucun des composants du circuit de réfrigération ne soit endommagé. Si le circuit de réfrigération était endommagé :

- ✓ Evitez les flammes nues et toute source d'inflammation.
- ✓ Ventilez bien la pièce où se trouve l'appareil.



### **Sécurité d'installation**

- Votre appareil doit être installé, fixé si nécessaire, et utilisé conformément aux instructions de cette notice; ce afin d'éviter tout risque dû à son éventuelle instabilité ou à une mauvaise installation.
- Maintenir dégagées les ouvertures de ventilation dans l'enceinte de l'appareil ou dans la structure d'encastrement.
- Il est dangereux de modifier la composition de cet appareil, de quelque manière que ce soit.
- Assurez-vous que le cordon d'alimentation n'est pas coincé ou endommagé quand vous positionnez votre appareil.
- Tout dommage fait au cordon peut provoquer un court-circuit, et/ou une électrocution.
- Si le câble d'alimentation est endommagé, il doit être remplacé par le fabricant, son service après-vente ou des personnes de qualification similaire afin d'éviter un danger.
- Des multiprises ou des blocs d'alimentation portables ne doivent pas être positionnés à l'arrière de l'appareil.
- Pour les modèles équipés d'un distributeur d'eau ou d'un compartiment à glaçons, ne remplissez ou raccordez qu'avec une alimentation en eau potable.



### **Sécurité des personnes vulnérables**

- Cet appareil peut être utilisé par des enfants âgés d'au moins 8 ans et par des personnes ayant des capacités physiques, sensorielles ou mentales réduites ou dénuées d'expérience ou de connaissance, s'ils (si elles) sont correctement surveillé(e)s ou si des instructions relatives

à l'utilisation de l'appareil en toute sécurité leur ont été données et si les risques encourus ont été appréhendés.

- Les enfants ne doivent pas jouer avec l'appareil.
- Le nettoyage et l'entretien par l'utilisateur ne doivent pas être effectués par des enfants sans surveillance.
- Les enfants âgés de 3 à 8 ans sont autorisés à charger et décharger les appareils de réfrigération.
- Conservez tous les emballages hors de portée des enfants, car il existe un risque de suffocation.



### **Sécurité d'utilisation**

- Ne pas endommager le circuit de réfrigération.
- Ne pas utiliser de dispositifs mécaniques ou autres moyens pour accélérer le processus de dégivrage autres que ceux recommandés par le fabricant.
- Ne pas utiliser d'appareils électriques à l'intérieur du compartiment de stockage des denrées, à moins qu'ils ne soient du type recommandé par le fabricant.
- Ne pas stocker dans cet appareil des substances explosives telles que des aérosols contenant des gaz propulseurs inflammables.



### **Sécurité alimentaire**

Pour éviter la contamination des aliments, il y a lieu de respecter les instructions suivantes :

- Des ouvertures de la porte de manière prolongée sont susceptibles d'entraîner une augmentation significative de température des compartiments de l'appareil.
- Nettoyer régulièrement les surfaces susceptibles d'être en contact avec les aliments et les systèmes d'évacuation accessibles.
- Nettoyer les récipients d'eau s'ils n'ont pas été utilisés pendant 48 h; bien rincer le système de distribution raccordé à un réseau de distribution d'eau si de l'eau n'a pas été prélevée pendant 5 jours.
- Entreposer la viande et le poisson crus dans les bacs du réfrigérateur qui conviennent, de telle sorte que ces denrées ne soient pas en contact

avec d'autres aliments ou qu'elles ne s'égouttent pas sur les autres aliments.

- Les compartiments « deux étoiles » pour denrées congelées conviennent pour stocker des aliments pré congelés, stocker ou fabriquer de la crème glacée et des cubes de glace.
- Les compartiments « une, deux et trois étoiles » ne conviennent pas pour la congélation des denrées alimentaires fraîches.
- Si l'appareil de réfrigération demeure vide de manière prolongée, le mettre hors tension, en effectuer le dégivrage, le nettoyer, le sécher, et laisser la porte ouverte pour prévenir le développement de moisissures à l'intérieur de l'appareil.



## MISE AU REBUT



Ce symbole indique que cet appareil ne doit pas être traité comme un déchet ménager.

**Lorsque vous mettez le système au rebut, faites-le auprès d'un centre de collecte agréé.**

Votre appareil contient de nombreux matériaux recyclables. Il est donc marqué de ce logo afin de vous indiquer que les appareils usagés doivent être remis à un point de collecte habilité.

Renseignez-vous auprès de votre revendeur ou des services techniques de votre ville pour connaître les points de collecte des appareils usagés les plus proches de votre domicile. Le recyclage des appareils qu'organise votre fabricant sera ainsi réalisé dans les meilleures conditions, conformément à la directive européenne sur les déchets d'équipements électriques et électroniques.

Certains matériaux d'emballage de cet appareil sont également recyclables. Participez à leur recyclage et contribuez ainsi à la protection de l'environnement en les déposant dans les conteneurs prévus à cet effet.

En conformité avec les dispositions législatives les plus récentes en matière de protection et respect de l'environnement, votre appareil ne contient pas de H.F.C., mais un gaz réfrigérant appelé R600a. Le type exact de gaz réfrigérant utilisé dans votre appareil est d'ailleurs indiqué clairement sur la plaque signalétique qui se trouve à l'intérieur de votre appareil, sur la paroi gauche en bas. Le R600a est un gaz non polluant qui ne nuit pas à la couche d'ozone et dont la contribution à l'effet de serre est quasiment nulle.

Les appareils usagés doivent immédiatement être rendus inutilisables.

Débranchez et coupez le câble d'alimentation au ras de l'appareil. Rendez la fermeture de la porte inutilisable, ou mieux encore, démontez la porte afin d'éviter par exemple qu'un enfant ou un animal ne risque de rester enfermé à l'intérieur en jouant.



Afin d'accéder aux informations concernant votre modèle, stocké dans la base de données des produits, conformément au règlement (UE) 2019/2016 et relatif à l'étiquetage énergétique, veuillez-vous connecter au site internet dédié à l'adresse <https://eprel.ec.europa.eu/>

Rechercher la référence de votre appareil sur le site internet en entrant la référence service qui est indiquée sur la plaque signalétique de votre appareil.

Un autre moyen d'accéder à ces informations est de flasher le code « QR » présent sur l'étiquette énergétique de votre produit

### **Agencement et présentation de votre appareil**

- Votre appareil a été conçu et testé afin d'optimiser ses consommations d'énergie.
- L'agencement proposé est la solution idéale pour obtenir une consommation et une conservation optimale des aliments.

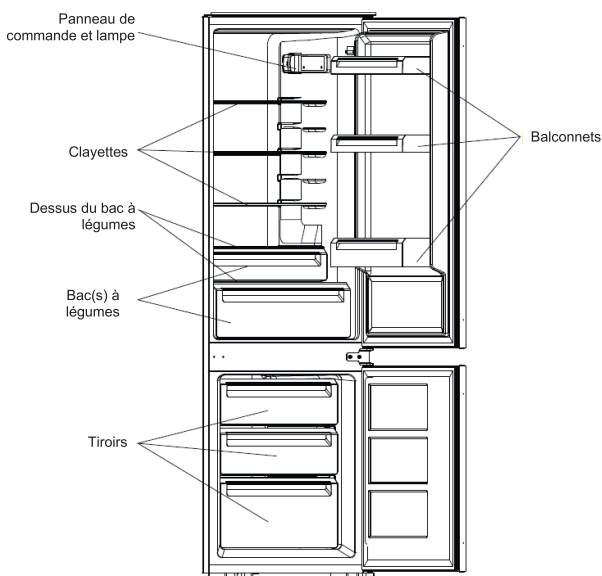

Cette illustration est uniquement fournie à titre indicatif, veuillez vérifier votre appareil pour en savoir plus.

Seule une installation correcte de votre appareil respectant les prescriptions qui vous sont données dans ce guide d'installation et d'utilisation vous permettra de conserver vos aliments dans de bonnes conditions, et avec une consommation d'énergie optimisée.

## Economie d'énergie

Pour limiter la consommation électrique de votre appareil :

- Installez-le dans un endroit approprié (voir chapitre « Installation de votre appareil »).
- Gardez les portes ouvertes le moins de temps possible.
- N'introduisez pas d'aliments encore chauds dans votre réfrigérateur ou congélateur, en particulier s'il s'agit de soupes ou de préparations qui libèrent une grande quantité de vapeur.
- Veillez au fonctionnement optimal de votre appareil en ne laissant pas s'accumuler trop de givre dans le congélateur (dégivrez-le quand l'épaisseur de givre dépasse 5-6 mm) et en nettoyant périodiquement le condenseur
- Contrôlez régulièrement les joints des portes et assurez-vous qu'elles ferment toujours de manière efficace. Si ce n'est pas le cas, adressez-vous à votre service après-vente.
- Ne le laissez pas réglé à une température trop basse.

## Conservation des aliments

Voici quelques règles à respecter :

- Respecter la chaîne du froid et penser à enclencher les fonctions « Booster » au moins 6h avant le retour des courses.
- Nettoyer au moins une fois par mois la partie réfrigérateur (Voir chapitre Nettoyage et entretien)
- Dégivrer le congélateur et le nettoyer au moins 1 fois par an.
- Conserver les plats faits maison au réfrigérateur en ayant pris soin au préalable de les faire refroidir.
- S'assurer que votre appareil est réglé aux températures préconisées ci-dessous. Les températures de chaque compartiment sont préconisées pour optimiser la conservation des aliments et éviter ainsi tout gaspillage.

Groupe	Type de compartiment	Température préconisée
Compartiments pour denrées fraîches	Compartiment pour denrées alimentaires fraîches (réfrigérateur)	<b>+4°C</b>
Compartiments pour denrées congelées	Compartiment 0 étoile (selon modèle)	<b>0°C</b>
	Compartiment 1 étoile (selon modèle)	<b>-6°C</b>
	Compartiment 2 étoiles (selon modèle)	<b>-12°C</b>
	Compartiment 3 étoiles (selon modèle)	<b>-18°C</b>
	Tiroirs/étagères de congélateur 4 étoiles (selon modèle)	<b>-18°C</b>

## Inverser le sens d'ouverture des portes

**Outils nécessaires :** Tournevis cruciforme, tournevis plat, clé plate.

- Vérifiez que l'appareil est débranché et vide.
- Pour retirer la porte, il est nécessaire d'incliner l'appareil en arrière. Appuyez l'appareil sur une surface dure afin qu'il ne glisse pas durant l'opération.
- Toutes les pièces retirées doivent être conservées pour la réinstallation de la porte.
- Ne couchez pas l'appareil sur le sol car cela pourrait endommager le système de réfrigération.
- Il est préférable d'être à 2 pour manipuler l'appareil pendant l'opération.

1. Dévissez la charnière supérieure. Soulevez ensuite la porte supérieure et placez-la sur de la mousse pour ne pas l'égratigner.

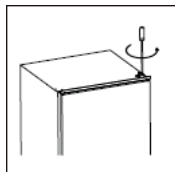

2. Dévissez la charnière centrale puis soulevez la porte inférieure. Placez-la sur une surface matelassée pour ne pas l'égratigner.

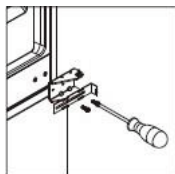

3. Retirez le pivot de charnière inférieur et déplacez la charnière du côté gauche.

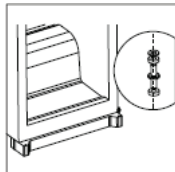

4. Retirez le support de charnière central et déplacez-le du côté droit. Remplacez ensuite la porte inférieure.

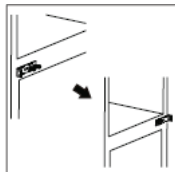

5. Retirez les joints de porte du réfrigérateur et du congélateur, pivotez-les et remettez-les en place.

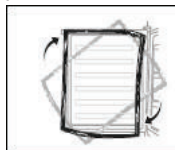

6. Remplacez la charnière centrale du côté gauche. Assurez-vous que la porte est alignée horizontalement et verticalement de manière à ce que les joints soient fermés de tous les côtés avant de resserrer la charnière centrale.

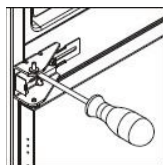

7. Dévissez le pivot de charnière supérieur. Retournez ensuite la charnière et revissez le pivot en place.

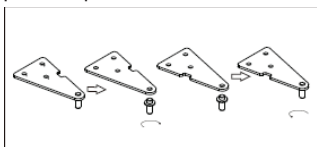

8. Remplacez la porte supérieure puis déplacez la charnière supérieure du côté gauche. Assurez-vous que la porte est alignée horizontalement et verticalement de manière à ce que les joints soient fermés de tous les côtés avant de resserrer la charnière supérieure. Si nécessaire, utilisez une clé plate pour resserrer la charnière.

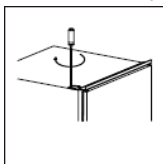

## Installation de l'appareil

### Kits d'installation



Guide x 4



Cache du guide x 4



Glissière x 4



Cache de la glissière x 4



Vis courte x 27



Vis courte x 2



Joint en caoutchouc x 1



Cache de charnière centrale x 2

1. Assurez-vous que la taille du caisson soit suffisante pour permettre une bonne ventilation.

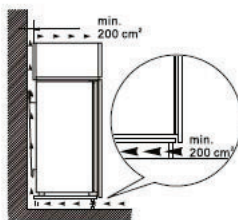
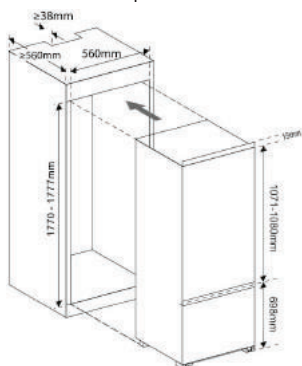

2. Glissez avec précaution l'appareil dans le caisson d'encastrement. Assurez-vous que le côté d'ouverture de la porte soit le plus proche possible de la paroi du caisson.

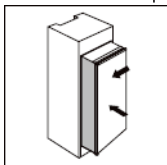

3. Vissez un guide dans les trous du côté de l'appareil avec les vis courtes. Insérez la glissière dans le guide puis ouvrez en grand et refermez la porte de l'appareil et la porte du caisson afin de vérifier que cette dernière se ferme complètement et facilement.

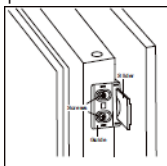

4. Ouvrez la porte de l'appareil et la porte en bois ensemble et marquez la position de la glissière par des repères à l'endroit où la porte peut s'ouvrir et se fermer correctement. Retirez la glissière du guide et fixez-la sur la porte du caisson avec 2 vis courtes. Fixez ensuite le cache de la glissière sur la glissière.

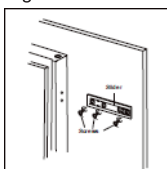

5. Dévissez le guide de la porte de l'appareil.
6. Répétez les étapes 2 à 5 pour fixer les trois autres glissières et guides.
7. Assemblez 4 guides et 4 glissières puis fixez-les avec des vis courtes. Fixez ensuite les caches des guides sur les guides.

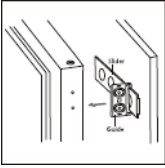

8. Vérifiez que la porte s'ouvre et se ferme facilement et que l'assemblage est correctement fixé. Réajustez la position de l'appareil si nécessaire. Fixez ensuite le support de charnière inférieur au caisson avec les 2 vis longues.

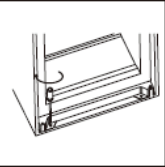

9. Fixez le support de charnière supérieur au caisson avec des vis courtes.



10. Posez un joint en caoutchouc pour combler l'écart entre l'appareil et le caisson en bois du côté où la porte s'ouvre.



11. Vissez les deux supports de charnière centraux au caisson avec des vis courtes. Ajustez ensuite les caches de charnières aux supports des deux côtés

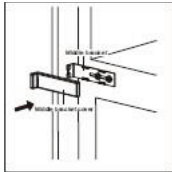
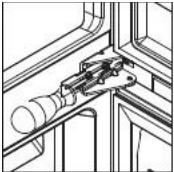

## Mise à niveau de l'appareil

Sélectionnez un espace pour installer le réfrigérateur sur une surface plane.

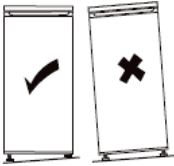

Si l'appareil n'est pas à niveau, les portes ne seront pas correctement alignées et l'étanchéité des compartiments peut ne pas être assurée.

## Raccordement électrique



**Avertissement ! Il doit être possible de débrancher l'appareil de l'alimentation principale, la prise doit donc être facile d'accès après l'installation.**

- L'installation électrique doit être conforme aux normes en vigueur et doit être capable de résister à la puissance maximale mentionnée sur la plaque signalétique.
- La prise de courant doit être facilement accessible mais hors de portée des enfants.
- Pour votre sécurité cet appareil doit être mis à la terre. Si la prise de courant n'est pas reliée à la terre, consultez un électricien qualifié pour brancher votre appareil conformément aux réglementations en vigueur.
- N'utilisez ni prolongateur, ni adaptateur, ni prise multiple.
- Des multiprises ou des blocs d'alimentation portables ne doivent pas être positionnés à l'arrière de l'appareil.

Le fabricant décline toute responsabilité si les précautions de sécurité susmentionnées ne sont pas respectées. **En cas d'incertitude, adressez-vous à votre installateur.**



## UTILISATION & CONSEILS

### Indicateur de "ZONE FROIDE"



Vous trouverez dans votre réfrigérateur le symbole ci-contre.

Il indique clairement l'emplacement de la zone la plus froide de votre appareil, la température y est inférieure ou égale à +4°C.

Au niveau de cette zone, un indicateur de température vous permet de vérifier le bon réglage de votre réfrigérateur.



Réglez votre thermostat



Température correcte

### **Attention !**

Une ouverture prolongée de la porte du réfrigérateur entraîne une hausse de la température intérieure. Vous devez effectuer la lecture de l'indicateur dans les 30 secondes après ouverture de la porte pour qu'elle soit correcte.

### Réglage de la température

#### Panneau de commandes

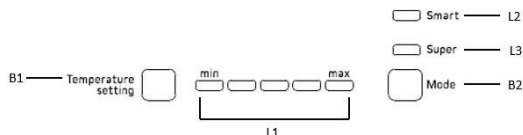

#### Boutons

B1 – Appuyez sur B1 pour régler la température du compartiment.

B2 – Appuyez sur B2 pour sélectionner le mode de fonctionnement parmi SMART et SUPER.

#### Voyants

L1 – fait apparaître le niveau de réglage de la température en cours du compartiment réfrigérateur.

L2 – s'allume lorsque le mode SMART est sélectionné.

L3 – s'allume lorsque le mode SUPER est sélectionné.

#### Mode opératoire

- Appuyez sur le bouton Mode pour sélectionner le mode souhaité.
- Appuyez sur le bouton Temperature setting pour régler la température du réfrigérateur. La température du congélateur est réglée automatiquement à environ -18°C.

#### Mode Smart

- Appuyez sur le bouton Mode pour sélectionner le mode SMART.
- L'appareil régule automatiquement la température en fonction de la température ambiante.

## Mode Super

- Appuyez sur le bouton Mode pour sélectionner le mode SUPER.
- Le compartiment congélateur passe alors à la température la plus basse possible. Après 54 heures, la température originale définie est automatiquement rétablie.

## Éteindre l'appareil

- Maintenez le bouton Temperature setting enfoncé pendant 5 secondes pour éteindre l'appareil.
- Appuyez à nouveau sur ce bouton pour remettre en marche l'appareil.

## Alarme d'ouverture de porte

- L'alarme retentit lorsque la porte du réfrigérateur reste ouverte pendant plus de 90 secondes. Elle ne s'arrête que lorsque la porte est refermée.

## Utilisation au quotidien

Votre compartiment réfrigérateur est équipé de clayettes (étagères), de balconnets et de tiroirs avec différents logos vous aidant à stocker les aliments au bon endroit.

### Utilisation des clayettes

Les parois du réfrigérateur sont équipées d'une série de rails qui permettent de positionner les clayettes comme souhaité.

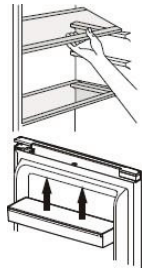

### Positionnement des balconnets de porte

Les balconnets de porte peuvent être retirés pour faciliter le nettoyage. Pour ce faire, tirez progressivement le balconnet dans la direction indiquée par les flèches jusqu'à le retirer complètement. Après l'avoir nettoyé, replacez-le à l'endroit souhaité.

## Conseils et astuces

- Ce réfrigérateur est un appareil domestique qui convient à la conservation à court terme de denrées alimentaires telles que des fruits, des légumes, des boissons, etc.
- Ne l'utilisez pas comme un équipement spécialisé permettant de stocker des produits dont la conservation doit suivre des règles de température strictes, tels que des médicaments, etc.
- Les aliments cuits doivent être refroidis à température ambiante avant d'être placés au réfrigérateur.
- Il est conseillé de placer les aliments dans des récipients hermétiques avant de les ranger dans l'appareil.
- Ne mettez pas d'aliments directement contre la sortie d'air, car cela risque de bloquer le flux d'air et de congeler la nourriture.
- N'introduisez jamais de liquides volatiles, inflammables ou explosifs tels que dissolvants, alcools, acétone ou essence. Il y aurait risque d'explosion.
- La porte ne doit pas être laissée ouverte plus qu'il ne faut.

## Conseils pour la réfrigération

- La viande (de tous types) doit être enveloppée dans un sac hermétique et placée sur la clayette en verre au-dessus du bac à légumes.
- Pour plus de sécurité, ne la stockez de cette manière qu'un jour ou deux tout au plus.
- Les aliments cuisinés, les plats froids, etc. doivent être couverts et peuvent être placés sur n'importe quelle clayette.
- Les fruits et légumes doivent être soigneusement lavés et placés dans le bac prévu à cet effet.
- Le beurre et le fromage doivent être placés dans des récipients hermétiques spéciaux, enveloppés de film aluminium ou placés dans un sac hermétique.
- Les bouteilles de lait doivent être bouchées et stockées dans le balconnet à bouteilles sur la porte.
- Dans un souci d'économie d'énergie, tous les tiroirs, les bacs et les clayettes doivent être placés à l'endroit prévu.

## Glaçons

Cet appareil peut être équipé d'un ou plusieurs bacs à glaçons permettant de fabriquer des glaçons.

## Conseils de congélation

Afin de vous aider à optimiser le processus de congélation, voici quelques conseils importants :

- La quantité maximale d'aliments que vous pouvez congeler par tranche de 24 h figure sur la plaque signalétique ;
- Le processus de congélation dure 24 heures. N'ajoutez aucun autre aliment à congeler pendant cette période ;
- Congelez uniquement des aliments de bonne qualité, frais et bien lavés ;
- Répartissez les aliments en petites portions afin qu'ils soient plus rapidement et intégralement congelés et que vous puissiez décongeler uniquement la quantité nécessaire ;
- Emballez les aliments dans un papier d'aluminium ou un sac polyéthylène étanche ;
- Les aliments frais ou décongelés ne doivent jamais entrer en contact avec les aliments déjà congelés afin d'éviter une augmentation de leur température ;
- Ne consommez pas de sorbets directement après leur sortie du congélateur pour éviter toute brûlure ;
- Nous vous recommandons d'étiqueter et de dater chaque sachet d'aliments congelés.
- Pour obtenir des cubes de glace plus rapidement, nous vous préconisons de placer les bacs à glace dans le tiroir du haut.

## Décongélation

Avant d'être consommés, les aliments congelés ou surgelés peuvent être décongelés dans le compartiment réfrigérateur ou à température ambiante, selon le temps disponible.

Certains aliments peuvent aussi être cuits directement à la sortie du congélateur, lorsqu'ils sont encore congelés. Dans ce cas, le temps de cuisson sera plus long.

**Important !** En cas de décongélation accidentelle, due par exemple à une coupure de courant, consommez rapidement les aliments décongelés, ne jamais les recongeler.

### **Conseils pour le stockage des aliments congelés**

Afin de garantir une performance optimale, respectez les instructions suivantes :

- Veillez à ce que la chaîne du froid ait été respectée par le fabricant ;
- Assurez-vous que les aliments surgelés sont rapidement transférés du magasin à votre congélateur ;
- N'ouvrez pas la porte trop souvent ou ne laissez pas la porte ouverte plus qu'il ne faut ;
- Une fois décongelés, les aliments se détériorent rapidement et ne doivent pas être recongelés ;
- Respectez les dates limites de conservation indiquées sur les produits alimentaires.

## ENTRETIEN & NETTOYAGE



**Avertissement ! Avant toute opération d'entretien, débranchez votre appareil. Ne tirez pas sur le cordon d'alimentation, mais saisissez directement la fiche.**

### Nettoyage

Pour des raisons d'hygiène, nettoyez régulièrement l'appareil (parois et accessoires intérieurs, extérieurs).

**Important !** Les huiles étherées et les solvants organiques peuvent endommager les pièces en plastique, p. ex. jus de citron, acide butyrique, acide acétique.

- Ne laissez pas ce type de substances entrer en contact avec les pièces de l'appareil.
- N'utilisez pas de détergents abrasifs.
- Enlevez la nourriture de l'appareil. Stockez-la dans un endroit frais, bien emballée.
- Nettoyez l'appareil et les accessoires intérieurs à l'aide d'un chiffon et de l'eau tiède diluée avec du vinaigre blanc ou du bicarbonate de soude.
- Après les avoir nettoyées, rincez les surfaces avec de l'eau douce et séchez-les.
- Une fois que tout est sec, rebranchez l'appareil.

**ⓘ Ne nettoyez jamais l'appareil avec un nettoyeur à vapeur.**

### Nettoyage de l'orifice d'évacuation

Pour éviter que l'eau de dégivrage ne s'écoule dans le réfrigérateur, nettoyez de temps en temps l'orifice d'évacuation au dos de la partie réfrigérateur. Utilisez pour cela un produit d'entretien, comme indiqué sur le schéma à droite.

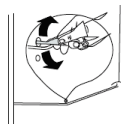

### Remplacement de l'éclairage

Ce produit contient une source lumineuse de classe d'efficacité énergétique G.

La lampe intérieure est de type LED. Pour la remplacer, veuillez contacter votre service après-vente ou un technicien habilité.

Vous trouverez toutes les informations utiles pour contacter nos techniciens agréés et notre service après-vente dans le paragraphe « CONTACTS & INFORMATIONS »

### Dégivrer son congélateur



**Attention ! Tout aliment décongelé ne doit pas être remis dans le congélateur. Placez-le dans le réfrigérateur puis consommez-le sans délai.**

Une mince couche de givre se forme petit à petit sur les parois intérieures du congélateur. Cette couche doit être enlevée. N'utilisez pas d'objet tranchant, cela pourrait endommager l'appareil.

Pour des raisons d'hygiène et de conservation, il est conseillé de dégivrer son congélateur au moins 1 fois par an, comme suit :

- Débranchez-le de l'alimentation principale ;
- Retirez les aliments présents dans le compartiment et placez-les dans un contenant spécifique pour éviter toute rupture de la chaîne du froid (Ex : Glacière, sac isotherme...)
- Laissez la porte du congélateur ouverte (NB : Laissez la porte du réfrigérateur fermée) et placez une bassine sous l'appareil pour récupérer l'eau dégivrée. Vous pouvez aussi accélérer ce processus en plaçant un bol d'eau chaude à l'intérieur du compartiment.

- Lorsque le dégivrage est terminé, séchez bien l'intérieur.
- Rebranchez la prise secteur pour remettre l'appareil en marche.
- Attendez que le congélateur soit à la température conseillée avant de replacer les aliments à l'intérieur.

**Recongeler un produit décongelé favorise la prolifération de bactéries. Ceci peut devenir dangereux pour la santé si les bactéries qui prolifèrent sont pathogènes, celles-ci pouvant provoquer des intoxications alimentaires plus ou moins graves selon le type de bactérie. En cas de doute, cuisinez les aliments concernés.**

## Dépannage



**Avvertissement ! En cas d'anomalie, débranchez votre appareil. Seul un électricien qualifié ou une personne compétente peut procéder au dépannage.**

En cas d'anomalie de fonctionnement, vérifier les points suivants avant de faire appel à notre service après-vente agréé ou bien à un professionnel qualifié.

Problème	Cause possible	Solution
L'appareil ne fonctionne pas.	L'appareil est éteint.	Maintenez le bouton « Adjust » enfoncé pendant 5 secondes pour allumer l'appareil.
	Le câble d'alimentation principal n'est pas ou est mal branché.	Branchez le câble d'alimentation principal.
	Le fusible a sauté ou est défectueux.	Vérifiez le fusible, remplacez-le si nécessaire.
	La prise de courant est défectueuse	Les dysfonctionnements électriques doivent être corrigés par un électricien.
Les aliments ne sont pas assez froids.	La température n'est pas réglée correctement.	Veillez vous référer au chapitre concernant le réglage de la température.
	La porte est restée ouverte pendant longtemps.	Ouvrez la porte uniquement lorsque c'est nécessaire.
	Une grande quantité de nourriture tiède a été placée dans l'appareil ces dernières 24 heures.	Réglez temporairement le thermostat sur une température moins élevée.
	L'appareil se trouve à proximité d'une source de chaleur.	Veillez vous référer au chapitre concernant l'emplacement de l'installation.
L'appareil refroidit trop.	La température est réglée trop bas.	Réglez temporairement la molette de thermostat sur une température plus élevée.
Bruits anormaux	L'appareil n'est pas à niveau.	Ajustez le caisson s'il n'est pas à niveau..
	L'appareil touche le mur ou d'autres objets.	Déplacez légèrement l'appareil.
	Un composant, p. ex. un tuyau, à l'arrière de l'appareil touche un autre élément de l'appareil ou le mur.	Si nécessaire, pliez le composant avec précaution afin de libérer l'espace.
De l'eau s'écoule sur le sol.	L'orifice d'évacuation d'eau est bouché.	Reportez-vous à la section « Nettoyage ».

① **Certains bruits peuvent être entendus pendant le fonctionnement normal de l'appareil (cycle de fonctionnement du compresseur, dégivrage automatique, circulation du gaz réfrigérant dans l'appareil, etc...).**

 **Si vous ne trouvez pas l'origine de l'anomalie de fonctionnement, faites appel exclusivement à notre service après-vente agréé ou bien à un professionnel qualifié.**





# cata



CNA  
group

**CATA ELECTRODOMÉSTICOS, S.L.**

**Oficinas:** c/ Anabel Segura, 11, Edif. A, 3a pl. 28108. Alcobendas. Madrid. España

**Fábrica:** c/ del Ter 2, Apdo. 9. 08570. Torelló. Barcelona. España

T. +34 938 594 100 - Fax +34 938 594 101

[www.cnagroup.es](http://www.cnagroup.es) - [cna@cnagroup.es](mailto:cna@cnagroup.es)

**Atención al Cliente: 902 410 450 / +34 938 521 818 - [info@cnagroup.es](mailto:info@cnagroup.es)**

60821085.28.01.2024

CKCAT-B01