

cata

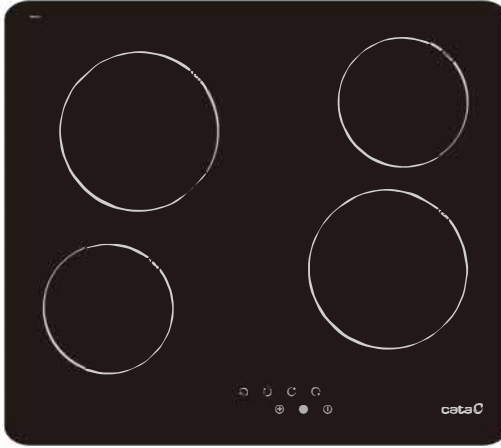

- ES** Instrucciones de uso y mantenimiento para encimeras
- DE** Bedienungs- und Wartungsanleitungen für Kochherde
- FR** Instructions pour l'usage et la maintenance des plaques
- EN** Operating and maintenance instructions for hobs
- IT** Istruzioni d'uso e manutenzione per piani
- NL** Gebruiksaanwijzing
- NL** en instructies voor kookplaten
- Instruções de uso e manutenção**
- PT** para placas
- DA** Brugs- og vedligeholdelsesvejledning til keramiske kogeplader
- SV** Bruksanvisningar och underhåll av induktionshällar
- NO** Betjenings- og vedlikeholdsinstrukser for koketopper
- FI** Liesitasojen käyttö- ja huolto-ohjeet
- EL** Οδηγίες χρήσης και συντήρηση του υαλοκεραμικού πεδίου μαγειρέματος
- RU** Инструкция по эксплуатации и техобслуживанию плит
- PL** Instrukcja obsługi i konserwacji płyt grzejnych
- HU** Főzőlap használati utasítás és karbantartási útmutatások
- ZH** 电磁灶的使用说明及保养
- AR** وصی، انتهاء ونصه الطهاس ت عم ال مل ارش اءاء

**TDN 603, TN 604 A, TDN 603 /B, THD 603, TDN 603 COMBI,
TDHN 603, TD 6003 BK, TD 6003 BK ARG, TD 6003 BK /A,
TN 604 /B,**

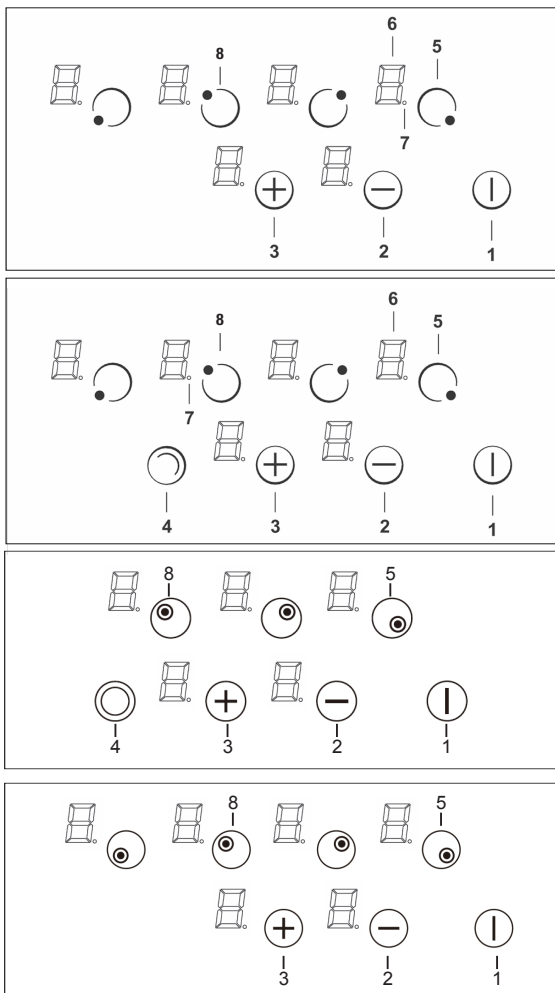

Fig.2 - Abb.2 - Afb. 2 - Рис. 2 - Rys. 2 - Kuva 2. - 图2 - 2. ábra - Етк. 2.

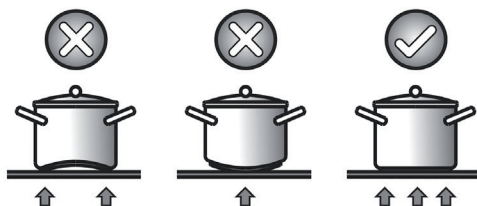

Fig.3 - Abb.3 - Afb. 3 - Рис. 3 - Rys. 3 - Kuva 3. - 图3 - 3. ábra - Етк. 3.

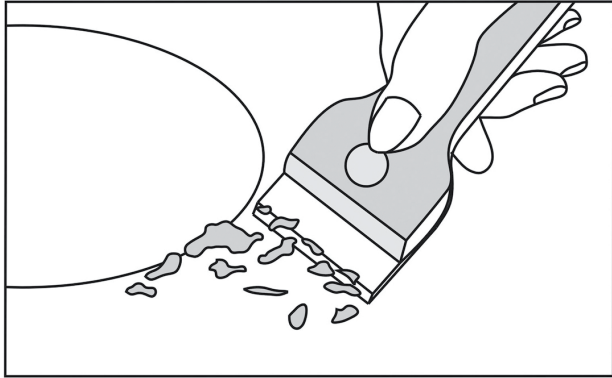

Fig.4 - Abb.4 - Afb. 4 - Рис. 4 - Rys. 4 - Kuva 4. - 图4 - 4. ábra - Еик. 4.

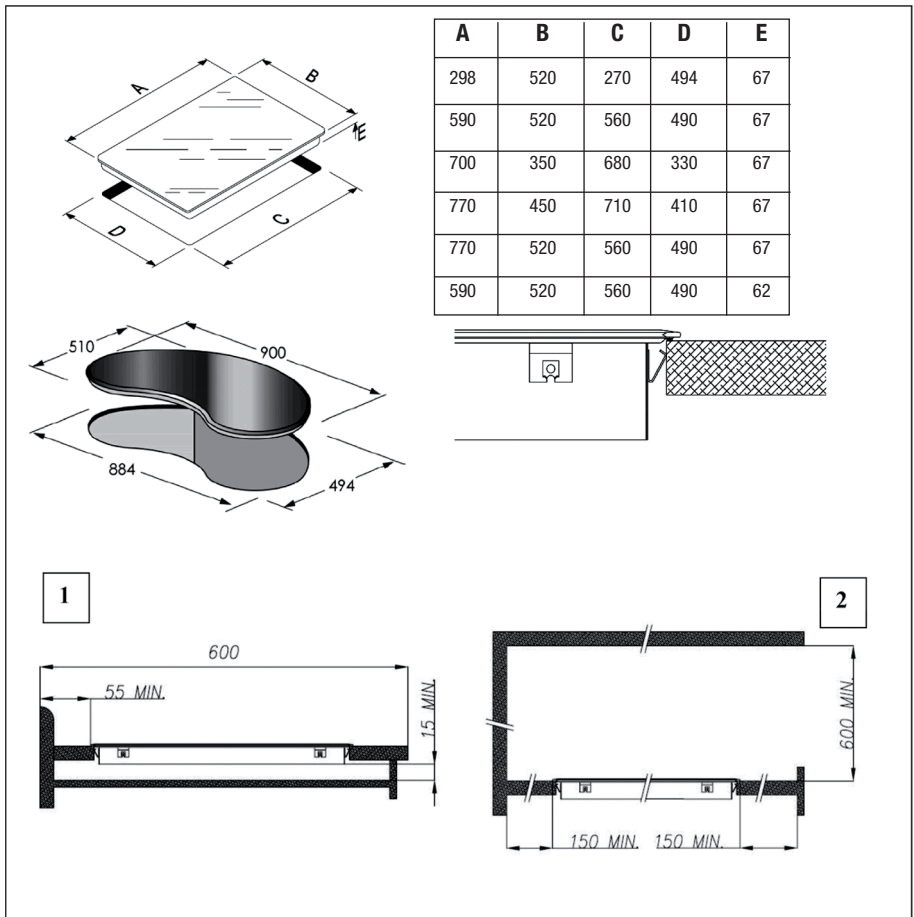
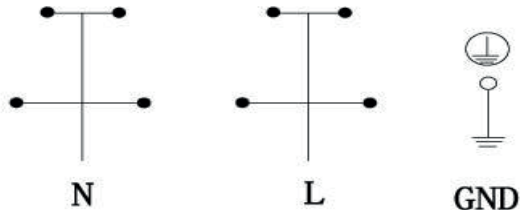

Fig.5 - Abb.5 - Afb. 5 - Рис. 5 - Rys. 5 - Kuva 5. - 图5 - 5. ábra - Еик. 5.

230V ~ 50/60 Hz



- *Teniendo en cuenta el factor de simultaneidad
- *Bei Gleichzeitigkeitsfaktor
- *En tenant compte du coefficient de simultanéité.
- *Considering complementary factor
- *Tenendo conto del fattore di contemporaneità
- *In aanmerking de Geleijktijdigheidsfactor
- *Tomando em consideração o factor de Simultaneidade
- *Idet der tages højde for samtidighedsfaktoren
- *yhtäaikaisuuden huomioonottaen
- * Samtidighetsfaktorn bör tas med i beräkningen
- *Λαμβάνοντας υπόψη τα προεξέχοντα πλήκτρα χειρισμού
- *Учитывая фактор совместимости
- *Biorąc pod uwagę ich komplementarność
- *Figyelembe véve az egyidejűség tényezőt
- *素，控制盘四周要用随产品赠送的防渗水的胶条粘牢。
- *Ta i betraktning samtidighetsfaktoren

Fig.6 - Abb.6 - Afb. 6 - Рис. 6 - Rys. 6 - Kuva 6. - 图6 - 6. ábra - Εκ. 6.

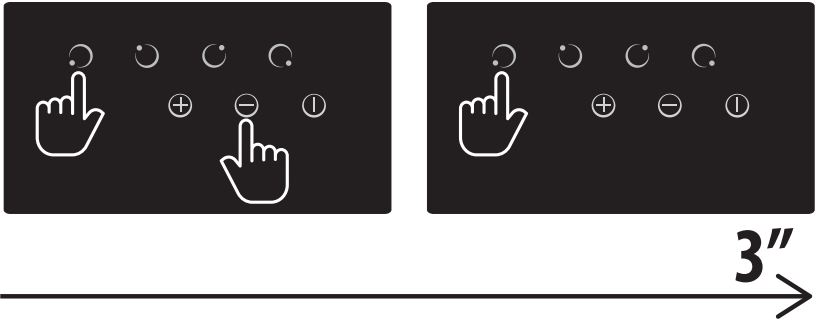

Fig.7A – Abb.7A – Afb.7A - Puc. 7A - Rys. 7A – Kuva. 7A - 图7A – 7A ábra - Etk. 7A.

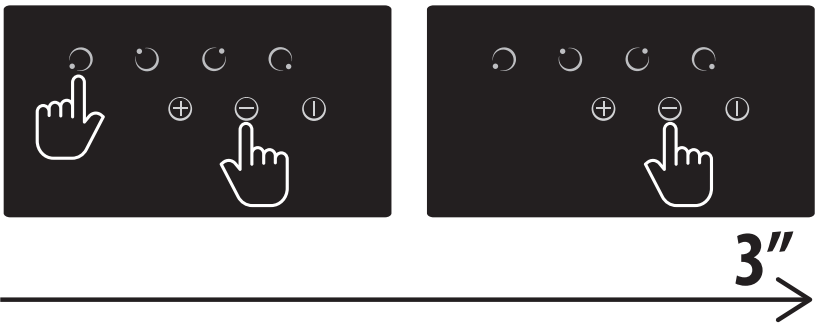

Fig.7B – Abb.7B – Afb.7B - Puc. 7B - Rys. 7B – Kuva. 7B - 图7B – 7B ábra - Etk. 7B.

ESTE PRODUCTO FUE CONCEBIDO PARA UN USO DE TIPO DOMÉSTICO. EL CONSTRUCTOR DECLINA CUALQUIER RESPONSABILIDAD EN EL CASO DE DAÑOS EVENTUALES A COSAS O PERSONAS QUE DERIVEN DE UNA INSTALACIÓN INCORRECTA O DE UN USO IMPROPIO, ERRADO O ABSURDO.

El fabricante declara que este producto cumple todos los requisitos esenciales sobre el material eléctrico de baja tensión prescritos en la directiva 2014/35/EU y de compatibilidad electromagnética prescrita por la directiva 2014/30/EU.

PRECAUCIONES

- En el uso de los elementos calentadores se aconseja utilizar recipientes con fondo plano de diámetro igual o ligeramente superior a aquel indicado por la serigrafía.
- Evitar desbordamientos de líquido. Por lo tanto, a ebullición completa o de todas formas una vez que esté caliente el líquido, reducir la potencia.
- No dejar encendidas los elementos calentadores vacíos o con ollas o cacerolas vacías.
- Nunca usar hojas de papel de aluminio o apoyar productos envueltos con aluminio directamente sobre el plano
- Los objetos metálicos como cuchillos, tenedores, cucharas y tapas no deben ser puestos sobre la superficie del plano para evitar que se calienten
- Durante la cocción con recipientes de fondo antiadherente, sin condimentos

agregados, limitar el tiempo de precalentamiento a uno o dos minutos

- La cocción de alimentos con tendencia a pegarse en el fondo, comenzar a potencia mínima para luego aumentar revolviendo frecuentemente.
- Si la superficie de la encimera se rompe, desconectar inmediatamente el aparato de la red para evitar la posibilidad de sufrir un shock eléctrico.
- Para la limpieza de la encimera no debe usarse ningún limpiador a vapor.
- El aparato y sus partes accesibles pueden calentarse durante su funcionamiento.
- Se debe tener cuidado para evitar tocar los elementos calefactores.
- Los niños menores de 8 años deben permanecer alejados a menos que estén bajo supervisión permanente.
- Este aparato pueden utilizarlo niños con edad de 8 años y superior y personas con capacidades físicas, sensoriales o mentales reducidas o falta de experiencia y conocimiento, si se les ha dado la supervisión o instrucción apropiadas respecto al uso del aparato de una manera segura y comprenden los peligros que implica. Los niños no deben jugar con el aparato. La limpieza y el mantenimiento a realizar por el usuario no deben realizarlos los niños sin supervisión.
- Puede ser peligroso cocinar con grasa o aceite sin estar presente ya que pueden resultar en fuegos. NUNCA trate de extinguir un fuego con agua, desconecte sin embargo el aparato y

entonces cubra las llamas, por ejemplo, con una tapa o con una sábana.

- Peligro de fuego: no almacenar elementos en las superficies de cocción.
- Utilizar sólo protectores de encimera diseñados por el fabricante del aparato de cocción o indicado por el fabricante en las instrucciones para el uso como adecuado o protectores de encimera incorporados en el aparato. El uso de protectores inadecuados puede causar accidentes.

Instale en el cableado fijo un medio de desconexión de la red eléctrica con una separación de contacto en todos los polos que permita una desconexión completa en condiciones de sobreten-sión de categoría III, de acuerdo con la normativa de cableado.

El enchufe o el interruptor omnipolar tienen que ser fácilmente alcanzables con el aparato instalado.

Este aparato no está previsto para hacerlo funcionar por medio de un temporizador externo o sistema de control remoto separado.

El constructor declina cualquier responsabilidad en el caso de que lo dicho arriba y las usuales normas contra los infortunios no sean respetados.

Si el cable de alimentación se daña, hágalo sustituir por el fabricante, por un centro de asistencia técnica autorizado o por un técnico de competencia similar, a fin de prevenir todo tipo de riesgos.

Instrucciones para el usuario

Instalación

Todas las operaciones relativas a la instalación (conexión eléctrica) tienen que ser efectuadas por personal cualificado según las normas vigentes.

Para las instrucciones específicas véase la parte reservada al instalador.

Utilización

ELEMENTOS CALENTADORES TOUCH CONTROL

Tecla de presión leve

Todas las operaciones pueden ser ejecutadas a través de teclas de presión leve (sensores de tipo capacitivo) puestas sobre la superficie frontal de la tarjeta; a cada tecla corresponde un display. Cada actividad es confirmada por una señal acústica.

TOUCH CONTROL (Fig. 2)

1 Encendido/apagado ON / OFF

2 Menos -

3 Más +

4 Circuito Doble / Triple

5 Zona de cocción

6 Display de nivel de potencia

7 Piloto doble circuito

Encendido/apagado del Touch Control

Después de la conexión a la red eléctrica, se requerirá aproximadamente un segundo para que el touch pueda funcionar.

Después del reset todos los displays y los LEDS centellean durante aproximadamente un segundo. Una vez transcurrido este lapso todos los displays y los LEDS se apagan y el touch queda en posición de stand-by.

Para encender el touch se debe presionar la tecla de encendido (1).

Los displays de las zonas de cocción muestran un "0". En caso de que una zona de cocción "queme" (alta temperatura), en el display aparecerá "H" y "0" alternativamente.

Después del encendido el touch control permanece activado durante 20 segundos. En caso de no seleccionarse ninguna zona de cocción, el touch control retorna automáticamente al estado de standby.

El touch control se enciende presionando únicamente la tecla de encendido (1).

En caso de presionarse la tecla de de encendido (1) simultáneamente con otras teclas no se obtendrá ningún efecto y el touch permanecerá en stand-by.

El touch control puede apagarse en cualquier momento mediante la tecla de encendido (1). Ello es válido incluso en caso de que el mando haya sido bloqueado mediante el dispositivo de seguridad para niños.

La tecla de encendido (1) goza siempre de prioridad en la función de apagado.

Apagado automático

Una vez encendido, el touch control se apaga de modo automático después de 20 segundos de inactividad. Después de haber seleccionado una zona de cocción, el tiempo de apagado automático se subdivide en 10 segundos, transcurridos los cuales se deselecciona la zona y, después de otros 10 segundos, el touch control se apaga.

Encendido/apagado de una zona de cocción

Con el touch control encendido, será posible seleccionar la zona de cocción presionando la tecla (5) de la zona correspondiente.

El display (6) de la zona seleccionada se vuelve más brillante, mientras que el resto de displays pierde luminosidad. Si el área “quemada” se visualizarán alternativamente “H” y “0”. Presionando la tecla MÁS (3) o MENOS (2), será posible seleccionar un nivel de potencia y la zona comenzará a calentarse.

Una vez seleccionada la zona de cocción, podrá seleccionarse el nivel de potencia manteniendo presionada para ello la tecla MÁS (3); partiendo desde el nivel 1 se incrementa en la medida de una unidad cada 0,4 segundos. Al alcanzarse el nivel 9 no será posible efectuar otros incrementos.

Si el nivel de potencia ha sido seleccionado mediante la tecla MENOS (2), el nivel inicial es el “9” (nivel máximo). Manteniendo presionada la tecla, el nivel activo decrece en la medida de una unidad cada 0,4 segundos. Una vez alcanzado el nivel 0 no será posible efectuar ulteriores decrementos. Sólo presionando nuevamente la tecla MENOS (2) o MÁS (3) será posible modificar el nivel de potencia.

Apagado de una zona de cocción

Seleccionar la zona que se desea apagar mediante la tecla (5) correspondiente. El display (6) de la zona seleccionada se vuelve más brillante, mientras que el resto de displays pierde luminosidad. Presionando las teclas MÁS (3) y MENOS (2) de modo simultáneo, el nivel de potencia de la zona se coloca a 0. Como alternativa la tecla MENOS (2) puede utilizarse para reducir el nivel de potencia hasta 0.

Si una zona de cocción “quemada”, aparecerá una “H” y un “0” alternativamente.

Apagado de todas las zonas de cocción

Presionando la tecla de encendido (1) podrá obtenerse en cualquier momento el apagado inmediato de todas las zonas. En modalidad standby aparecerá una “H” en el display de todas las zonas de cocción que “queman”. Todos los restantes displays estarán apagados.

Nivel de potencia

La potencia de la zona de cocción dispone de 9 niveles que aparecen indicados con los símbolos de “1” a “9” mediante los displays (6) de LED de siete segmentos.

Indicador de calor residual

Indica al usuario que el vidrio se encuentra a una tempera-

tura peligrosa en caso de contacto con el área situada sobre la zona de cocción. La temperatura es determinada según un modelo matemático y en caso de presencia de calor residual, ello es indicado con una “H” por el correspondiente display de siete segmentos.

El calentamiento y el enfriamiento se calculan sobre la base de:

- El nivel de potencia seleccionado (entre “0” y “9”)
- El período de activación.

Después de haber apagado la zona de cocción, el correspondiente display mostrará “H” hasta que la temperatura de la zona haya descendido por debajo del nivel crítico ($\leq 60^{\circ}\text{C}$) según el modelo matemático.

Función de apagado automático (lím. del tiempo de funcionamiento)

En relación con el nivel de potencia, en caso de no efectuarse ninguna operación, cada zona de cocción se apaga después de un tiempo máximo preestablecido.

Cada operación en la zona de cocción (mediante las teclas MÁS (3) y MENOS (2) o doble zona) reinicializa el tiempo máximo de operación de la zona devolviéndolo a su valor inicial.

Protección en caso de encendido involuntario

- En caso de que el control electrónico detecte la presión continua de una tecla por aprox. 10 s, se apagará automáticamente. El control emite una señal acústica de error para advertir al usuario que los sensores han detectado la presencia de un objeto. Los displays muestran el código de error “ E R 0 3 “. Si la zona de cocción “quemada”, aparecerá una “H” en el display alternativamente con la señal de error.
- En caso de no activarse ninguna zona de cocción dentro de los 20 segundos sucesivos al encendido del Touch, el control retornará a la modalidad stand-by.
- Cuando el control se encuentra encendido la tecla ON/OFF tiene prioridad respecto de todas las restantes teclas, a fin de que el control pueda ser apagado en cualquier momento incluso en caso de presión múltiple o continua de teclas.
- En modalidad stand-by una presión continua de teclas no producirá ningún efecto. En cualquier caso, para poder encender nuevamente el control electrónico éste deberá haber detectado que ninguna tecla se encuentre presionada.

Bloqueo de las teclas (dispositivo de seguridad para los niños)

• Dispositivo de seguridad para niños:

Bloqueo de las teclas: (Fig.7A)

Para activar el dispositivo de seguridad para niños después de haber encendido el Touch se deberán presionar simultáneamente durante 3 segundos la tecla posterior izquierda de selección de la zona de cocción y la tecla MENOS (2) y, a continuación, presionar nuevamente la tecla posterior izquierda de selección de zona. En todos los displays aparecerá una “L” que significa LOCKED (dispositivo de seguridad para niños contra encendido involuntario). En caso de que

la zona de cocción “queme” la “L” y la “H” se mostrarán alternativamente.

Esta operación deberá tener lugar dentro de los 10 segundos sucesivos; no deberá presionarse ninguna otra tecla además de aquéllas indicadas. En caso contrario, la secuencia será interrumpida y la encimera no será bloqueada. El control electrónico permanece bloqueado mientras no sea desbloqueado por el usuario, incluso aunque mientras tanto haya sido apagado y reencendido. Ni siquiera una reinicialización del touch (después de una caída de tensión) interrumpirá el bloqueo de las teclas.

Eliminación del bloqueo de las teclas: (Fig.7B)

Después de encender el touch podrá ser desactivado el dispositivo de seguridad para niños. Es necesario presionar de modo simultáneo durante 3 segundos la tecla posterior izquierda de selección zona cocción y la tecla MENOS (2) y, a continuación, únicamente la tecla MENOS (2). Si se ejecutan todas las operaciones en el orden previsto dentro de los sucesivos 10 segundos, el bloqueo de las teclas será anulado y el touch será apagado. En caso contrario, la secuencia será considerada como incompleta, el touch permanecerá bloqueado y se apagará después de 20 segundos.

Encendiendo nuevamente el touch mediante la tecla ON/OFF todos los displays mostrarán “0”, los puntos decimales centellearán y el touch quedará listo para efectuar la cocción. En caso de que una zona de cocción “queme”, el “0” y la “H” se mostrarán alternativamente.

Control de los circuitos múltiples

Encimeras sin circuito doble o triple ver Fig. 2A

Encimera con zona doble. (Fig. 2B)

La activación de una zona de cocción doble supone que se enciendan los dos circuitos a la vez. La activación del circuito externo es indicada mediante un piloto luminoso (7) en el ángulo inferior derecho del display. Si se desea encender sólo el circuito interno, el circuito externo puede ser apagado mediante la tecla de doble circuito (4). Presionando nuevamente la tecla de doble circuito (4) se activará una vez más el circuito externo, con encendido del correspondiente punto luminoso (7).

Señal acústica (zumbador)

Durante el uso las siguientes actividades son señaladas mediante un zumbador:

- Presión normal sobre las teclas con un sonido breve.
- Presión continua sobre las teclas durante más de 10 s con un sonido largo intermitente.

Mantenimiento (Fig. 4)

Restos de hojas de aluminio, residuos de alimentos, salpicaduras de grasa, azúcar o alimentos fuertemente saccharíficos deben ser inmediatamente removidos del plano de cocción con un raspador para evitar daños posibles a la superficie del plano. Sucesivamente limpiar con un produc-

to adecuado y papel de cocina, luego enjuagar con agua y secar con un paño limpio. De ninguna manera usar esponjas o estropajos abrasivos; evitar también el uso de detergentes químicos agresivos o quitamanchas.

Instrucciones para el instalador

Instalación

Las presentes instrucciones están dirigidas al instalador como guía para la instalación, regulación y mantenimiento según las leyes y las normas vigentes. Las intervenciones tienen que ser efectuadas siempre con el aparato desenchufado.

Colocación (Fig. 5)

1 Vista frontal

2 Lado frontal

El aparato ha sido estudiado para ser empotrado en un tablero de trabajo como ilustrado en la figura. Preparar sobre todo el perímetro de la superficie con la cinta impermeable en dotación.

Conexión eléctrica

Antes de efectuar la conexión eléctrica comprobar que:

- las características de la instalación satisfagan lo indicado en la placa de características colocada sobre el fondo de la superficie de cocción;

- que la instalación tenga una eficaz conexión de tierra según las normas y las prescripciones de ley vigentes. La puesta a tierra es obligatoria por ley.

En el caso de que el aparato no tenga el cable y/o enchufe utilizar material apto para la corriente indicada en la placa de características y para la temperatura de trabajo. El cable en ningún punto tendrá que llegar a una temperatura superior de 50°C sobre la temperatura ambiente.

Limitación de potencia (TN 604/A)

1. Encienda la alimentación y mantenga la placa apagada.
2. Pulse el botón de selección de la zona (8) y (5) a la vez durante 3 segundos. Los indicadores mostrarán “P” y “S”
3. Pulse el botón (2), el indicador mostrará “E”, “P” y “S”.
4. Pulse el botón (3), el indicador mostrará “E”, “t”, “P” y “S”.

5. Al pulsar los botones (2) y (3) conjuntamente, los indicadores mostrarán el valor de la potencia máxima “XX00”.

6. Pulse el botón (3) alternativamente; puede configurar la potencia máxima de salida en 6400 W o 3600 W alternativamente.

7. Pulse los botones (2) y (3) conjuntamente de nuevo para guardar los ajustes y salir de la configuración.

Una vez completada la configuración, la UMC recordará el ajuste de limitación de potencia aunque se vaya la luz.

Si desconecta la alimentación o apaga la placa durante la configuración, el valor configurado no se guardará.

Puede salir de la configuración pulsando el botón de Encendido/Apagado o los botones (2) y (3) conjuntamente.

DIESES PRODUKT IST ALS HAUSHALTSGERÄT GEDACHT. FÜR PERSONEN- ODER SACHSCHÄDEN, DIE AUF FALSCHER INSTALLATION BZW. UNGEEIGNETEN GEBRAUCH ODER MISSBRAUCH ZURÜCKZUFÜHREN SIND, ÜBERNIMMT DER HERSTELLER KEINERLEI VERANTWORTUNG.

Der Hersteller erklärt hiermit, dass dieses Produkt allen wesentlichen Auflagen der EGNiederspannungsrichtlinie 2014/35/EU bzw. der EMV-Richtlinie 2014/30/EU entspricht.

VORSICHTSMASSNAHMEN

- Für den Gebrauch der Heizelemente empfehlen sich Töpfe mit geradem Boden und gleichem oder nur wenig größerem Durchmesser;
- Vermeiden Sie das Überlaufen von Flüssigkeiten, indem Sie nach Erreichen des Siedepunkts oder Erhitzen der Flüssigkeit die Wärmezufuhr zurückschalten;
- Lassen Sie die Heizelemente nicht ohne Topf oder mit leeren Töpfen eingeschaltet.
- Niemals Aluminiumfolie benutzen oder in Aluminium verpackte Produkte direkt auf die Fläche legen; keine Metallgegenstände wie Messer, Gabeln, Löffel und Deckel auf die Kochfläche legen, damit sie nicht heiß werden.
- Beim Kochen mit Töpfen mit Antihafbeschichtung ohne Zugabe von Fett ist die eventuelle Vorwärmzeit auf eine

oder zwei Minuten zu beschränken.

- Das Kochen von zum Ansetzen neigenden Lebensmitteln auf kleinster Stufe beginnen um dann, unter häufigem Rühren, auf höhere Stufen zu schalten.
- Zur Vermeidung eines Elektroschocks muss das Gerät beim Platzen des Kochfelds sofort vom Netz getrennt werden.
- Das Kochfeld darf nicht mit Dampf gereinigt werden.
- Das Gerät und seine zugänglichen Teile können während des Betriebes heiß werden.
- Es ist darauf zu achten, dass die Heizelemente nicht berührt werden.
- Kinder unter acht Jahren müssen ferngehalten werden, sofern sie nicht ständig unter Aufsicht stehen.
- Dieses Gerät kann von Kindern über acht Jahren und von Personen mit eingeschränkter körperlicher oder psychischer Fähigkeiten oder eingeschränkter Wahrnehmungsfähigkeit oder fehlender Erfahrung und Kenntnis benutzt werden, wenn diese im sicheren Umgang mit dem Gerät angemessen und unter Aufsicht eingewiesen wurden und die damit verbundenen Gefahren verstehen. Kinder dürfen nicht mit dem Gerät spielen. Die vom Benutzer durchzuführende Reinigung und Instandhaltung darf von Kindern nicht ohne Beaufsichtigung durchgeführt werden.
- In Abwesenheit mit Fett oder Öl zu braten kann gefährlich sein, weil Brände

entstehen können. Versuchen Sie NIE-MALS, einen Brand mit Wasser zu löschen. Schalten Sie das Gerät vielmehr aus und decken Sie die Flammen dann beispielsweise mit einem Deckel oder einem Bettuch ab.

- Brandgefahr: auf den Kochfeldern keine Elemente lagern.
- Nur vom Hersteller des Kochgerätes entwickelte oder vom Hersteller in der Gebrauchsanleitung als geeignet bezeichnete Kochfeldschützer oder mit dem Gerät gelieferte Kochfeldschützer verwenden. Die Verwendung ungeeigneter Schützer kann zu Unfällen führen.

Installieren Sie in der festen Verkabelung eine Abschaltvorrichtung mit omni-polarem Trennschalter, der im Falle einer Überspannung der Kategorie III eine vollständige Abschaltung vom Netz nach den gültigen Verkabelungsvorschriften erlaubt.

Die Steckdose oder der allpolige Schalter müssen bei dem installierten Apparat leicht zu erreichen sein.

Dieses Gerät ist nicht für den Gebrauch mit einer externen Zeitschaltuhr oder einem gesonderten Fernbedienungssystem vorgesehen.

Der Hersteller lehnt jede Verantwortung ab falls oben genannte Ausführungen und die üblichen Unfallnormen nicht eingehalten werden.

Falls das Netzkabel beschädigt ist, muss es durch den Hersteller oder seinen technischen Kundendienst oder in jedem Fall durch eine entsprechend qualifizier-

te Fachkraft ersetzt werden, um jedes Risiko auszuschließen.

Anweisungen für den Benutzer Installation

Alle Operationen hinsichtlich der Installation (elektrischer Anschluß) müssen vom zugelassenen Fachpersonal gemäß den geltenden Bestimmungen ausgeführt werden.

Für die spezifischen Anweisungen siehe die dem Installateur vorbehaltene Seite.

Anwendung HEIZELEMENTETOUCH CONTROL

Berührungstasten

Alle Funktionen können über Berührungstasten (kapazitive Sensoren) auf der Frontpartie der Bedienungsblende eingeschaltet werden; jeder Taste entspricht eine Anzeige. Jede Betätigung wird von einem Signalton quittiert. Ein- und Ausschalten

TOUCH CONTROL (Abb. 2)

1 Ein/Aus-Taste ON/OFF

2 Minus -

3 Plus +

4 Zwei-/Dreikreis-Kochzone

5 Kochzone

6 Leistungsanzeige

7 Anzeige für Doppelkreis-Kochzone

EIN/AUS-Schalten der Touch Control

Nach Anschluss an die Netzspannung dauert die Initialisierung der Touch-Control-Steuerung ca. 1 Sekunde, bevor sie betriebsbereit ist.

Nach einem Reset blinken alle Anzeigen und LEDs ca. eine Sekunde lang. Nach dieser Zeit werden alle Anzeigen und LEDs ausgeschaltet und die Steuerung schaltet auf Stand-by. Die Steuerung kann nun durch Betätigen der EIN/AUS-Taste in den Ein-Zustand geschaltet werden.

Auf den Kochzonenanzeigen erscheint dann „0“. Sollte eine der Kochzonen heiß sein (hohe Temperatur), blinken auf der Anzeige abwechselnd „H“ und „0“.

Die Steuerung bleibt nach dem Einschalten 20 Sekunden lang aktiv. Sollt in dieser Zeit keine Kochzone ausgewählt werden, schaltet die Steuerung automatisch auf Stand-by zurück.

Die Touch-Control-Steuerung kann nur durch Betätigen der EIN/AUS-Taste (1) in den Ein-Zustand geschaltet werden.

Sollte eine beliebige andere Taste zusammen mit der EIN/AUS-Taste (1) betätigt werden, bleibt die Steuerung auf Stand-by.

Durch Betätigung der EIN/AUS-Taste (1) kann die Steuerung jederzeit wieder ausgeschaltet werden. Dies gilt selbst dann, wenn die Steuerung durch Aktivierung der Kindersicherung gesperrt ist.

Die EIN/AUS-Taste (1) hat hinsichtlich der Ausschalt-Funktion immer Vorrang.

Automatische Abschaltung

Im Ein-Zustand schaltet sich die Touch-Control-Steuerung nach 20 Sekunden selbsttätig aus, wenn in dieser Zeit keine Kochzone aktiviert oder keine Auswahl Taste betätigt wird. Nach der Auswahl einer Kochzone setzt sich diese automatische Abschaltzeit auf 10 Sekunden, nach denen sich die Kochzone ausschaltet, und weiteren 10 Sekunden, nach denen sich die Steuerung ausschaltet, zusammen.

Einschalten/Ausschalten einer Kochzone

Wenn die Touch-Control-Steuerung eingeschaltet ist, wird eine Kochzone durch Drücken der entsprechenden Taste (5) ausgewählt.

Die Anzeige (6) der entsprechenden Kochzone wird dann heller, während die anderen Anzeigen dunkler werden. Sollte eine der Kochzonen heiß sein, werden abwechselnd „H“ und „0“ angezeigt.

Durch Betätigen der PLUS- (3) oder MINUS-Taste (2) wird eine Leistungsstufe eingestellt und die Kochzone beginnt sich zu erwärmen.

Nach der Auswahl einer Kochzone kann die Leistungsstufe durch Gedrückthalten der PLUS-Taste (3), beginnend mit Stufe 1, eingestellt werden, wobei sich die Leistung alle 0,4 Sekunden um eine Stufe erhöht. Nach Erreichen der Leistungsstufe 9 ist keine weitere Erhöhung mehr möglich.

Wird die Auswahl der Leistungsstufe mit der MINUS-Taste (2) vorgenommen, ist die erste Stufe „9“ (maximale Leistung). Wird die Taste gedrückt gehalten, verringert sich die Leistung alle 0,4 Sekunden um eine Stufe. Bei Erreichen der Leistungsstufe 0 ist keine weitere Verringerung der Leistung mehr möglich. Um eine neue Leistungsstufe einzustellen, muss dann wieder die Taste MINUS (2) bzw. PLUS (3) betätigt werden.

Ausschalten einer Kochzone

Zum Ausschalten einer einzelnen Kochzone muss die entsprechende Taste (5) betätigt werden. Die Anzeige (6) der entsprechenden Kochzone wird dann heller, während die anderen Anzeigen dunkler werden. Werden die PLUS- (3) und die MINUS-Taste (2) gleichzeitig betätigt, wird die Leistungsstufe der entsprechenden Kochzone direkt auf 0 zurückgesetzt. Alternativ dazu kann auch die MINUS-Taste (2) ununterbrochen gedrückt werden, bis die Leistungsstufe erreicht 0 ist. Sollte eine der Kochzonen heiß sein, werden abwechselnd „H“ und „0“ angezeigt.

Ausschalten aller Kochzonen

Das sofortige Ausschalten aller Kochzonen ist jederzeit durch Betätigung der EIN/AUS-Taste (1) möglich. Im Stand-by-Zustand erscheint ein „H“ in der Anzeige aller Kochzonen, die noch heiß sind. Die anderen Kochzonenanzeigen sind dunkel.

Leistungsstufen

Jede Kochzone hat 9 Leistungsstufen, die jeweils mit den Zahlen „1“ bis „9“ in der jeweiligen aus sieben Segmenten bestehenden LED-Anzeige (6) angezeigt werden.

Restwärmanzeige

Der Benutzer wird auf eine eventuell gefährliche Berührungstemperatur der Glaskeramikoberfläche einer Kochzone hingewiesen. Die Temperatur wird über ein mathematisches Modell berechnet, und verbliebene Restwärme wird mittels eines „H“ auf dem entsprechenden 7-Segment-Display angezeigt. Das Aufheizen und Abkühlen wird in Abhängigkeit der gewählten Leistungsstufe (von „0“ bis „9“) und der Betriebszeit berechnet.

Nach dem Abschalten einer Kochzone zeigt die entsprechende Anzeige ein „H“, bis die Temperatur rechnerisch unter ein bestimmtes Niveau abgesunken ist ($\leq 60^{\circ}\text{C}$).

Abschaltautomatik (Betriebsdauerbegrenzung)

Abhängig von der ausgewählten Leistungsstufe wird jede Kochzone individuell nach einer bestimmten maximalen Betriebsdauer abgeschaltet, falls innerhalb dieser Zeit keine Benutzung erfolgt ist.

Jede Veränderung der jeweiligen Kochzone (über die Tasten PLUS (3) und MINUS (2) bzw. Doppelkreis-Kochzone) führt zur Rückstellung der maximalen Betriebszeit auf ihren Ausgangswert.

Schutz gegen unbeabsichtigtes Einschalten

· Bei Erkennung der Dauerbetätigung einer Taste während etwa 10 Sekunden schaltet sich die Steuerung automatisch ab. Es ertönt dann als Fehlermeldung ein akustisches Signal, um dem Benutzer anzuzeigen, dass die Sensoren die Gegenwart eines Gegenstands erkannt haben. Auf den Anzeigen erscheint der Fehlercode „E R 0 3“. Wenn eine der Kochzonen noch heiß ist, wird abwechselnd ein „H“ und die Fehlermeldung angezeigt.

· Wird innerhalb von 20 Sekunden nach dem Einschalten keine Kochzone aktiviert, so schaltet die Steuerung zurück auf Stand-by.

· Die Ein/Aus-Taste hat im eingeschalteten Zustand Vorrang vor allen anderen Tasten, so dass auch bei Mehrfach- oder Dauerbetätigung von Tasten die Steuerung jederzeit ausgeschaltet werden kann.

· In Stand-by hat eine Dauerbetätigung der Tasten keine Auswirkung. Allerdings müssen alle Tasten wieder als unbetätigt erkannt werden, bevor sich die Steuerung erneut einschalten lässt.

Tastenverriegelung (Kindersicherung)

• Kindersicherung:

Tastenverriegelung: (Abb.7A)

Zur Aktivierung der Kindersicherung müssen nach dem Einschalten der Touch-Control-Steuerung gleichzeitig drei Sekunden lang die Kochzonenwahl Taste hinten links und die MINUS-Taste (2) und danach allein die Kochzonenwahl Taste hinten links betätigt werden. Auf allen Anzeigen erscheint dann ein „L“ für LOCKED (Kindersicherung gegen unbeabsichtigtes Einschalten). Sollte eine Kochzone noch heiß sein, werden „L“ und „H“ abwechselnd angezeigt.

Dieser Bedienungsablauf muss innerhalb von 10 Sekunden stattfinden und es darf keine andere Taste als die oben beschriebenen gedrückt werden. Andernfalls wird die Eingabe als nicht vollständig abgebrochen und die Kochstelle wird

nicht verriegelt.

Die Elektronik bleibt bis zur Entriegelung durch den Benutzer im verriegelten Zustand, auch wenn die Steuerung zwischenzeitlich aus- und wieder eingeschaltet wird. Auch ein Reset der Steuerung (nach einem Spannungsabfall) unterbricht die Verriegelung nicht.

Entriegelung: (Abb.7B)

Nach dem Einschalten der Steuerung kann die Kindersicherung deaktiviert werden. Hierzu müssen erst gleichzeitig 3 Sekunden lang die Kochzonenwahltaste hinten links und die MINUS-Taste (2) und danach allein die MINUS-Taste (2) betätigt werden. Wenn alle Schritte in der richtigen Reihenfolge und innerhalb von 10 Sekunden durchgeführt wurden, wird die Verriegelung aufgehoben und die Steuerung befindet sich im AUS-Zustand. Ansonsten ist die Eingabe unvollständig und die Steuerung bleibt im verriegelten Zustand und schaltet nach 20 Sekunden ab.

Nach erneutem Einschalten der Steuerung mit der EIN/AUS-Taste erscheint auf allen Anzeigen eine 0, die Dezimalpunkte der Anzeigen blinken und die Steuerung ist für den Kochvorgang einsatzbereit. Sollte eine Kochzone noch heiß sein, werden „0“ und „H“ abwechselnd angezeigt.

Bedienung der Mehrkreis-Kochzonen

Kochfelder ohne Zwei- oder Dreikreis-Kochzone. Siehe Abb. 2A

Kochfeld mit Zweikreis-Kochzone (Abb. 2B)

Bei der Aktivierung einer Doppelkreis-Kochzone werden die entsprechenden beiden Heizkreise gleichzeitig eingeschaltet. Das Einschalten des äußeren Heizkreises wird durch eine entsprechende Leuchtanzeige (7) in der rechten unteren Ecke des Displays angezeigt. Wenn nur der innere Heizkreis eingeschaltet werden soll, kann der äußere Kreis durch Betätigung der Doppelkreis-Taste (4) ausgeschaltet werden. Durch erneutes Betätigen der Doppelkreis-Taste (4) kann der äußere Kreis wieder eingeschaltet werden, woraufhin die entsprechende Punktanzeige (7) erneut aufleuchtet.

Akustisches Signal (Summer)

Während des Betriebs werden folgende akustische Summer-Signale ausgegeben:

- Kurzer Summer-Ton bei Normalbetätigung der Tasten
- Längerer, unterbrochener Summer-Ton bei Dauerbetätigung der Tasten während mehr als 10 Sekunden

Instandhaltung (Abb. 4)

Spuren von Aluminiumfolie, Essensresten, Fettspritzern, Zucker oder stark zuckerhaltigen Speisen müssen sofort mit einem Schaber von der Kochfläche entfernt werden um mögliche Schäden an der Fläche zu vermeiden. Mit einem entsprechenden Reinigungsmittel und Küchenpapier säubern, dann mit klarem Wasser nachspülen und abschließend mit einem Lappen trocken wischen. Keine Putzschwämme oder Scheuerkissen zum Einsatz bringen; abzuraten ist ferner von der Verwendung von starken Chemikalien und Fleckentfernern.

Anweisungen für den Installateur

Installation

Die angegebenen Anweisungen sind an den zugelassenen Installateur als Richtlinie für die Installation, Regelung und Instandhaltung, gemäß den geltenden Gesetzen und Normen, gerichtet. Die Eingriffe dürfen nur bei ausgeschaltetem Apparat vorgenommen werden.

Aufstellung (Abb. 5)

1 Vorderansicht

2 Vorderseite

Der Apparat ist für den Einbau in eine Arbeitsplatte vorgesehen. Siehe Abbildung. Auf den ganzen Perimeter der Platte die mitgelieferte Dichtmasse verteilen.

Elektrischer Anschluß

Vor dem Anschluß an das elektrische Netz sich davon überzeugen, daß:

- die Eigenschaffen der Anlage mit denen auf dem unter der Ofenplatte angebrachten Leistungsschild übereinstimmen;
- die Anlage mit einem wirksamen Erdanschluß gemäß den geltenden Normen und Gesetzbestimmungen versehen ist. Der Erdanschluß ist gemäß Gesetz verbindlich.

Falls der Apparat nicht mit einem Kabel und/ oder mit einem entsprechenden Stecker ausgerüstet ist, muß gleichwertiges Material zur Stromentnahme, wie auf dem Leistungsschild angegeben, und für die Arbeitstemperatur verwendet werden. Das Kabel darf an keiner Stelle eine Temperatur von mehr als 50°C über der Raumtemperatur erreichen.

Leistungsbegrenzung (TN 604/A)

1. Schalten Sie die Stromversorgung ein und lassen Sie die Kochfläche ausgeschaltet.
 2. Drücken Sie die Zonenauswahltaste (5) und die Taste (8) 3 Sekunden lang gemeinsam gedrückt. Die Anzeigen zeigen „P“ und „S“ an.
 3. Betätigen Sie die Taste (2). Die Anzeige zeigt „E“, „P“ und „S“ an.
 4. Betätigen Sie die Taste (3). Die Anzeige zeigt „E“, „t“, „P“ und „S“ an.
 5. Wenn Sie die Tasten (2) und (3) gemeinsam betätigen, zeigen die Anzeigen den maximalen Leistungswert „XX00“ an.
 6. Durch Drücken der Taste (3) schalten Sie die maximale Ausgangsleistung zwischen 6400 und 3600 W um.
 7. Wenn Sie die Tasten (2) und (3) erneut gemeinsam betätigen, speichern Sie die Einstellungen und verlassen den Einstellmodus.
- Nach Abschluss der Einstellung begrenzt die MCU den vorgenommenen Einstellungen entsprechend die Leistung, selbst bei unterbrochener Stromversorgung.
- Wenn das Gerät oder die Kochfläche ausgeschaltet wird, während Sie die Einstellungen vornehmen, werden die festgelegten Werte nicht gespeichert.
- Um den Einstellmodus zu verlassen, drücken Sie die Ein/Aus-Taste oder die Tasten (2) und (3) gleichzeitig.

CE PRODUIT EST CONÇU EXCLUSIVEMENT POUR UN USAGE DOMESTIQUE. LE CONSTRUCTEUR DÉCLINE TOUTE RESPONSABILITÉ DANS LE CAS DE DOMMAGES ET BLESSURES CAUSÉS PAR UNE INSTALLATION INCORRECTE OU PAR UN USAGE INAPPROPRIÉ, ERRONÉ OU ABSURDE.

Le fabricant déclare que ce produit remplit toutes les conditions essentielles requises par la directive 2014/35/EU sur matériel électrique de basse tension, et par la directive 2014/30/EU sur compatibilité électromagnétique.

PRÉCAUTIONS

- Nous recommandons l'utilisation de récipients à fond plat d'un diamètre égal ou légèrement supérieur à celui de la zone chaude;
- Éviter les débordements de liquide; réduire la puissance une fois l'ébullition atteinte;
- Ne pas laisser fonctionner les éléments de chauffe à vide ou avec un récipient vide.
- N'utilisez jamais de papier d'aluminium ni placez directement d'aliments enveloppés dans le papier d'aluminium sur le plan de cuisson
- N'appuyez pas d'objets métalliques tels que couteaux, fourchettes, cuillers et couvercles sur la surface du plan de cuisson pour éviter qu'ils se chauffent
- Si vous effectuez la cuisson au moyen de casseroles antiadhésives et sans

assaisonnement, limitez le temps de chauffe à une ou deux minutes

- Lors de la cuisson d'aliments qui pourraient attacher sur le fond de la casserole, commencez à puissance minimale et augmentez progressivement tout en remuant souvent.
- Si la surface de la plaque se casse, débrancher immédiatement l'appareil du réseau électrique pour éviter un éventuel choc électrique.
- Ne pas utiliser d'appareils à vapeur pour le nettoyage de la plaque.
- L'appareil et ses parties accessibles peuvent chauffer pendant le fonctionnement.
- Veillez à ne pas toucher les éléments chauffants.
- Les enfants âgés de moins de 8 ans doivent être tenus à l'écart de l'appareil, sauf s'ils sont placés sous surveillance permanente.
- Cet appareil peut être utilisé par des enfants à partir de 8 ans, par des personnes aux capacités physiques, sensorielles ou mentales réduites, ou bien par des personnes possédant une expérience ou des connaissances insuffisantes, à condition de les placer sous surveillance, de leur avoir donné les instructions appropriées concernant l'utilisation de l'appareil en toute sécurité et de leur faire prendre conscience des dangers encourus. Les enfants ne doivent pas jouer avec l'appareil. Les opérations de nettoyage et de maintenance qui incombent à l'utilisateur

ne doivent pas être réalisées par des enfants non surveillés.

- Cuisiner avec de la graisse ou de l'huile sans surveillance présente un risque d'incendie. Ne tentez JAMAIS d'éteindre un feu avec de l'eau. En cas d'incendie, débranchez l'appareil et couvrez les flammes avec le couvercle d'une casserole ou un drap, par exemple.
- Risque d'incendie : ne stockez pas d'éléments sur la surface de cuisson.
- N'utiliser que des protecteurs de plaque de cuisson conçus par le fabricant de l'appareil de cuisson, indiqués par le fabricant dans les consignes d'utilisation ou intégrés à l'appareil. L'utilisation de protecteurs non adaptés peut être à l'origine d'accidents.

Installer dans le câblage fixe un dispositif de déconnexion du réseau électrique avec une séparation de contact sur tous les pôles qui permette une déconnexion totale dans des conditions de surtension de catégorie III, conformément à la norme de câblage.

La prise ou l'interrupteur omnipolaire doivent être facilement accessibles après la mise en place de l'appareil.

Cet appareil n'est pas prévu pour fonctionner à l'aide d'un temporisateur externe ou d'un système de commande à distance indépendant.

Le Constructeur décline toute responsabilité au cas où ces normes et les autres normes contre les accidents ne seraient pas observées.

Sile cable d'alimentation s'abîme, demandez à votre service d'assistance technique agréé, au fabricant ou bien à un technicien compétent de vous le changer, afin d'éviter un risque quelconque.

Instructions pour l'utilisateur

Installation

Toutes les opérations relatives à l'installation (raccordement électrique) doivent être faites par un personnel qualifié, en conformité avec les normes en vigueur.

En ce qui concerne les instructions spécifiques voir la partie réservée à l'installateur.

Emploi

ÉLÉMENTS CHAUFFANTS TOUCH CONTROL

Touches à effleurement

Toutes les opérations peuvent être effectuées à l'aide des touches à effleurement (capteurs capacitifs), situés sur le panneau avant de la carte ; à chaque touche correspond un display. Toute activité sera confirmée par un signal sonore.

TOUCH CONTROL (Fig. 2)

1 Marche/arrêt ON / OFF

2 Moins -

3 Plus +

4 Circuit double/triple

5 Foyer

6 Affichage du niveau de puissance

7 Voyant double circuit

Marche/arrêt de la commande Touch Control

Après la mise sous tension, il faut environ 1 seconde à la commande sensitive pour être prête à fonctionner.

Après la réinitialisation de tous les afficheurs, les DEL clignotent pendant 1 seconde environ. Puis les afficheurs et les DEL s'éteignent et la commande sensitive se met en stand-by.

La commande sensitive s'active au moyen de la touche Marche (1).

Les afficheurs des foyers indiquent « 0 ». Lorsque l'un des foyers est « brûlant » (température élevée), l'afficheur indique « H » puis « 0 » alternativement.

Après la mise en marche, la commande sensitive reste active pendant 20 secondes. Si aucun foyer n'est sélectionné, la commande sensitive se met automatiquement en stand-by.

La commande sensitive ne peut être activée qu'au moyen de la touche Marche (1).

Le fait d'appuyer simultanément sur la touche Marche (1) et sur d'autres touches ne produit aucun effet, la commande sensitive reste en stand-by.

La commande sensitive peut être désactivée à tout moment

au moyen de la touche Marche (1). Y compris lorsque la commande a été verrouillée avec le dispositif de sécurité enfants.

La touche Marche (1) est toujours prioritaire dans la fonction d'arrêt.

Arrêt automatique

La commande sensitive s'arrête automatiquement après 20 secondes d'inactivité. Après avoir sélectionné un foyer, l'arrêt automatique s'effectue en deux parties : 10 secondes après lesquelles le foyer est désactivé, puis encore 10 secondes après lesquelles la commande sensitive s'éteint.

Marche/arrêt d'un foyer

Lorsque la commande sensitive est activée, appuyer sur la touche (5) correspondant au foyer à sélectionner.

L'afficheur (6) du foyer sélectionné s'éclaire davantage alors que les autres deviennent moins lumineux. Si le foyer est « brûlant », l'afficheur indique alternativement « H » et « 0 ».

Pour sélectionner la puissance, appuyer sur la touche PLUS (3) ou MOINS (2) ; le foyer commence à chauffer.

Une fois le foyer sélectionné, maintenir la pression sur la touche PLUS (3) pour sélectionner la puissance : à partir du niveau 1, la puissance augmente d'une unité toutes les 0,4 secondes. Une fois le niveau 9 atteint, il est impossible d'augmenter la puissance.

Si le niveau de puissance a été choisi au moyen de la touche MOINS (2), le niveau de départ est le « 9 » (niveau maximum). Si la pression est maintenue sur la touche, la puissance diminue d'une unité toutes les 0,4 secondes. Une fois le niveau 0 atteint, il est impossible de réduire la puissance. Il faut alors appuyer à nouveau sur la touche MOINS (2) ou PLUS (3) pour modifier le niveau de puissance.

Arrêt d'un foyer

Sélectionner le foyer à éteindre avec la touche (5) correspondante. L'afficheur (6) du foyer sélectionné s'éclaire davantage alors que les autres deviennent moins lumineux. La pression simultanée des touches PLUS (3) et MOINS (2) rétablit le niveau de puissance sur 0. La touche MOINS (2) peut également permettre de réduire le niveau de puissance à 0.

Lorsqu'un foyer est « brûlant », « H » et « 0 » s'affichent alternativement.

Arrêt de tous les foyers

Pour obtenir l'arrêt immédiat de tous les foyers, appuyer sur la touche Marche (1). En mode stand-by, la lettre « H » s'affiche pour tous les foyers « brûlants ». Tous les autres afficheurs sont éteints.

Puissance

Il existe 9 niveaux de puissance pour chaque foyer : ils sont indiqués par des repères gradués de « 1 » à « 9 » sur les afficheurs (6) à DEL de sept segments.

Indicateur de chaleur résiduelle

Il signale à l'utilisateur que le verre est chaud et peut représenter un danger en cas de contact avec la surface située autour du foyer. La température est déterminée à partir d'un modèle mathématique. La chaleur résiduelle est indiquée par la lettre « H » sur l'afficheur à sept segments correspondant.

Le chauffage et le refroidissement sont calculés en fonction : De la puissance sélectionnée (de « 0 » à « 9 »)

De la durée d'activation.

Une fois le foyer éteint, l'afficheur correspondant indique « H » jusqu'à ce que la température du foyer redescende en dessous du niveau critique ($\leq 60^{\circ}\text{C}$) sur la base du modèle mathématique.

Arrêt automatique (durée limite de fonctionnement)

En fonction de la puissance choisie, chaque foyer s'éteint après un temps établi si aucune opération n'est exécutée. Chaque intervention sur le foyer (avec les touches PLUS (3) et MOINS (2) ou double zone) rétablit la durée limite de fonctionnement du foyer à sa valeur initiale.

Protection contre la mise en marche involontaire

Si le contrôle électronique détecte la pression continue d'une touche pendant près de 10 s, il s'arrête automatiquement. Le contrôle émet un signal sonore d'erreur pour avertir l'utilisateur de la présence d'un objet sur les capteurs. Le code d'erreur « E R O 3 » apparaît sur les afficheurs. Si le foyer est « brûlant », l'afficheur indique alternativement « H » et le signal d'erreur.

· Si aucun foyer n'est activé pendant 20 secondes après la mise en marche de la commande sensitive, le contrôle revient en mode stand-by

· Lorsque le contrôle est actif, la touche ON/OFF est prioritaire sur toutes les autres : le contrôle peut être coupé à tout moment, même en cas de pression multiple ou continue sur des touches.

· En mode stand-by, l'activation continue des touches ne produit aucun effet. Le contrôle électronique doit s'assurer qu'aucune touche n'est active avant de pouvoir être remis en marche.

Verrouillage des touches (sécurité enfants)

• Sécurité enfants :

Verrouillage des touches : (Fig.7A)

Pour activer le dispositif de sécurité pour enfants après la mise en marche de la commande sensitive, il faut appuyer simultanément pendant 3 secondes sur la touche de sélection du feu avant gauche et sur la touche MOINS (2). Ensuite, appuyer uniquement sur la touche de sélection du feu avant gauche. La lettre « L » pour LOCKED apparaîtra sur tous les afficheurs (sécurité enfants contre l'allumage involontaire). Si le foyer est « brûlant », l'afficheur indique alternativement « L » et « H ».

Cette opération s'effectue normalement dans les 10 secondes, aucune autre touche (en dehors de celles qui

viennent d'être indiquées) ne doit être activée. Dans le cas contraire, la séquence est interrompue et la table de cuisson est verrouillée.

Le contrôle électronique reste verrouillé jusqu'à ce que l'utilisateur le débloque, même si, entre temps, il est arrêté et remis en marche. Même une réinitialisation de la commande sensitive (après une chute de tension) ne débloque pas les touches.

Suppression du verrouillage des touches : (Fig.7B)

Après l'activation de la commande sensitive, la sécurité pour enfants peut être désactivée. Il faut appuyer simultanément pendant 3 secondes sur la touche de sélection du feu avant gauche et sur la touche MOINS (2). Ensuite, appuyer uniquement sur la touche MOINS (2). Si toutes les opérations sont exécutées dans l'ordre, les touches se déverrouillent dans les 10 secondes qui suivent et la commande sensitive s'éteint. Dans le cas contraire, la séquence est considérée comme incomplète et la commande sensitive reste verrouillée. Elle est coupée au bout de 20 secondes.

Si la commande sensitive est remise en marche par le biais de la touche ON/OFF, tous les afficheurs indiquent « 0 », les points décimaux clignent ; la commande sensitive est prête pour la cuisson. Si le foyer est « brûlant », l'afficheur indique alternativement « 0 » et « H ».

Contrôle des circuits multiples

Plaques sans circuit double ou triple, voir fig. 2A

Plaque avec zone double. (Fig. 2B)

L'activation d'un foyer double demande la mise en marche simultanée des deux circuits. L'activation du circuit externe est signalée par un voyant lumineux (7) situé dans l'angle inférieur droit de l'afficheur. Si seul l'allumage du circuit interne est requis, il faut appuyer sur la touche du double circuit (4) pour

désactiver le circuit externe. Pour réactiver le circuit externe, appuyer à nouveau sur la touche du double circuit (4) ; le voyant lumineux (7) correspondant s'allume à son tour.

Signal sonore (vibreur)

Pendant le fonctionnement, le vibreur signale les activités suivantes :

- Pression normale sur les touches (son bref).
- Pression continue sur les touches pendant plus de 10 secondes (son prolongé intermittent).

Entretien (Fig. 4)

Enlevez aussitôt du plan de cuisson tout fragment de papier en aluminium, tout résidu de nourriture, toute éclaboussures de graisse, de sucre ou d'autres aliments fortement riches en saccharine à l'aide d'une raclette à fin d'éviter d'endommager la surface du plan. Ensuite, nettoyer avec un produit adéquat et du papier absorbant, puis rincer à l'eau et sécher avec un torchon propre. N'utiliser en aucun cas d'éponges métalliques ou abrasives, éviter également d'utiliser des détergents chimiques agressifs comme les

produits de nettoyage pour fours.

Instructions pour l'installateur

Installation

Ces instructions sont faites pour le technicien spécialisé comme guide à l'installation, au réglage e à l'entretien suivant les lois et les normes en vigueur. Les interventions doivent toujours être effectuées quand l'appareil est débranché.

Positionnement (Fig. 5)

1 Vue de face

2 Côté frontal

L'appareil est prévu pour être encastré dans une table de travail comme indiqué dans le dessin spécial.

Préparer la colle pour seller ci-jointe sur tout le périmètre du plan.

Branchement électrique

Avant d'effectuer le branchement électrique, s'assurer que:

- les caractéristiques de l'installation soient de nature à satisfaire toutes les indications portées sur la plaque signalétique située sous l'appareil;

- que l'installation dispose d'un raccordement à la terre selon les normes et les dispositions en vigueur. La mise à terre est obligatoire aux termes de la loi.

Si l'appareil n'a pas de câble et /ou de prise correspondante, utiliser de la matière apte à l'absorption indiquée sur la plaque signalétique et à la température de travail. Le câble ne devra jamais atteindre une température supérieure de 50°C à celle ambiante.

Limitation de puissance (TN 604/A)

1. Mettez sous tension et laissez la plaque de cuisson éteinte.

2. Appuyez à la fois sur la touche de sélection de zone (5) et sur (8) pendant 3 secondes. Les indicateurs affichent « P » et « S »

3. Appuyez sur la touche (2) . L'indicateur affiche « E », « P » et « S ».

4. Appuyez sur la touche (3) . L'indicateur affiche « E », « t », « P » et « S ».

5. Ensuite, appuyez à la fois sur la touche (2) et sur (3). Les indicateurs affichent la valeur de puissance maximale « XX00 ».

6. Appuyez sur la touche (3) alternativement. Vous pouvez régler la puissance maximale sur 6400 W ou 3600 W alternativement.

7. Appuyez encore sur les touches (2) et (3) en même temps pour enregistrer le réglage et quitter.

Une fois le réglage terminé, le microcontrôleur peut mémoriser le réglage de limite de puissance, même hors tension.

Si l'électricité est coupée ou que la plaque de cuisson est éteinte pendant le réglage, la valeur n'est pas enregistrée.

Vous pouvez quitter le réglage en appuyant sur la touche marche/arrêt ou sur les touches (2) et (3) en même temps.

THIS APPLIANCE IS DESIGNED FOR DOMESTIC USE ONLY. THE MANUFACTURER SHALL NOT IN ANY WAY BE HELD RESPONSIBLE FOR WHATEVER INJURIES OR DAMAGES ARE CAUSED BY INCORRECT INSTALLATION OR BY UNSUITABLE, WRONG OR ABSURD USE.

The manufacturer declares that this product meets all the essential requirements for low voltage electrical material set out in European directive 2014/35/EU and for electromagnetic compatibility as required by European directive 2014/30/EU.

PRECAUTIONS

- When one makes use of heating elements, we advise receptacles with flat bottom having same diameter or lightly higher than that of the hot area.
- Avoid overflows of liquid, therefore when boiling has happened, or in any case when liquid is heated, reduce the heat supply.
- Don't leave the heating elements on without receptacles on the top or with void pots and pans.
- Do not use any aluminium foil or place any foodstuffs wrapped in aluminium foil directly on the hob - do not place any metal objects such as knives, forks, spoons and lids on the hob surface as they will heat up.
- When cooking in a non-stick pan without seasoning, do not exceed 1-2 minutes' pre-heating time.
- When cooking food that may easily stick, start at a low power output level and then slowly increase while regularly stirring.
- If the surface of the hob is damaged, immediately disconnect the appliance from the mains to prevent the possibility of electric shock.
- Never use a steam cleaner to clean the hob.
- The appliance and accessible parts may be hot during operation.
- Take care to avoid touching the heating elements.
- Children less than 8 years of age should be kept at a safe distance unless continuously supervised.
- This appliance may be used by children aged 8 or over and by persons with reduced physical, sensory or mental capabilities or lack of experience and knowledge, if they are supervised and have received suitable instructions on safe use of the appliance and understand the dangers involved. Children must not play with the appliance. User maintenance and cleaning should not be carried out by children except under constant supervision.
- Cooking with grease or oil may be dangerous and cause a fire if left unattended. NEVER try to extinguish a fire with water. Rather, disconnect the appliance and then cover the flames with a cover or sheet, for example.
- Fire hazard: do not store elements on

cooking surfaces.

- Only counter top protectors designed for use with the cooking appliance and listed in the manufacturer's instructions should be used as suitable protection for the counter top incorporated in the appliance. Use of unsuitable protectors may cause accidents.
- **WARNING:** Accessible parts will become hot when in use. To avoid burns and scalds children should be kept away.

Insert in the fixed wiring a mean for disconnection from the supply mains having a contact separation in all poles that provide full disconnection under overvoltage category III conditions, in accordance with the wiring rules. The plug or omnipolar switch must be easily reached on the installed equipment.

This appliance is not intended to be used via an external timer or a remote control system.

The manufacturers decline any responsibility in the event of non-compliance with what is described above and the accident prevention norms not being respected and followed.

To avoid all risk, if the power cable becomes damaged, it must only be replaced by the manufacturer, by an authorised service centre, or by a qualified electrician.

User's Instructions

Installation

All operations relative to installation (electric connection) should be carried out by skilled personnel in conformity with the rules in force.

As for the specific instructions see part pertaining to installer.

Use

TOUCH CONTROL HEATING ELEMENTS

Touch sensitive keys

All operations can be performed using touch sensitive keys (capacitive sensors) located on the front of the control board; each key has a corresponding display. All actions are confirmed by an audible signal.

TOUCH CONTROL (Fig. 2)

- 1 ON / OFF
- 2 Minus -
- 3 Plus +
- 4 Double / Triple Circuit
- 5 Cooking zone
- 6 Setting level display
- 7 Dual circuit pilot light

Switching the Touch Control on/off

After mains voltage is applied, the touch control initialises for approximately one second before it is ready for use.

All displays and LEDs flash for approximately one second after resetting. Once this period is complete, all displays and LEDs switch off and the touch control is in standby mode.

Press the ON/OFF (1) button to switch the touch control on. The cooking zone displays indicate "0". If a cooking zone is in "hot" (high temperature) mode, the display will alternately indicate "H" and "0".

After switching the touch control on, it will remain active for 20 seconds. If no cooking zone is selected, the touch control automatically switches back to standby mode.

The touch control can only be switched on by pressing the ON/OFF (1) button.

Pressing the ON/OFF (1) button at the same time as other buttons will have no effect and the touch control will remain on standby.

The touch control can be switched off at any time using the ON/OFF (1) button. This is even the case when the control has been locked by the child safety feature.

The ON/OFF (1) button always takes priority in the switching off function.

Automatic off

Once switched on, the touch control automatically switches off after 20 seconds of inactivity. After selecting a cooking zone, the automatic off time is divided into 10 seconds, after which the zone is deselected and, after another 10 seconds, the touch control switches off.

Switching a cooking zone on/off

If the touch control is switched on, the cooking zone can be selected by pressing the button (5) of the corresponding zone.

The display (6) of the zone selected lights up, while the remaining displays are dimmed. If the cooking zone is "hot", "H" and "0" are alternately displayed.

Press the PLUS (3) or MINUS (2) button to select a setting and the zone will begin to heat up.

Once the cooking zone has been selected, the setting can be selected by keeping the PLUS (3) button pressed down. The setting begins at level 1 and increases by 1 level every 0.4 seconds. When setting "9" is reached, the setting will not be changed further.

If the setting level has been selected using the MINUS (2) button, the start level is "9" (maximum level). Keep the button pressed down to lower the active level by 1 every 0.4 seconds. When setting "0" is reached, there will be no further setting changed. The setting can only be changed by pressing the MINUS (2) or PLUS (3) button again.

Switching a cooking zone off

Select the zone to be switched off using the corresponding button (5). The display (6) of the zone selected lights up, while the remaining displays are dimmed. Press the PLUS (3) and MINUS (2) buttons at the same time and the setting level of the zone is changed to 0. Alternatively, the MINUS button (2) can be used to reduce the setting level to 0.

If a cooking zone is "hot", "H" and "0" will be alternately displayed.

Switching all cooking zones off

Press the ON/OFF (1) button to immediately switch off all zones at any time. In standby mode, an "H" is displayed in all cooking zones that are "hot". The remaining displays will be switched off.

Setting level

The cooking zone can be set to 9 levels that are indicated by the numbers "1" to "9" on the seven-segment LED displays (6).

Residual heat indicator

This informs the user that the glass is at a dangerous temperature in the event of touching the area located around the cooking zone. The temperature is determined by a mathematical model and any residual heat is indicated by a "H" on the corresponding 7-segment display.

Heating and cooling are calculated based on:

- The selected setting level (between "0" and "9")
- The ON/OFF time.

After switching off the cooking zone, the corresponding display will indicate "H" until the temperature in the zone has dropped below the critical level ($\leq 60^{\circ}\text{C}$).

Automatic off function (operating time limitation)

In terms of the setting level, if no operation occurs each cooking zone switches off after an established maximum time.

Each operation in the cooking zone condition (using the PLUS (3) and MINUS (2) or dual zone) restarts the maximum operating time of the zone by resetting it to its initial value.

Protection against unintended switching on

· If the electronic control detects a button being held down for approx. 10 sec. it will switch off automatically. The control sends out an audible error signal to warn the user that the sensors have detected the presence of an object. The displays indicate error code " E R 0 3 ". If the cooking zone is in "hot" mode, "H" will be indicated alternately on the display with the error signal.

· If no cooking zone is activated within 20 seconds after switching on the touch control, it will return to standby mode.

· When the control is switched on, the ON/OFF button has priority over all other button and, therefore, the control can be switched off at any time, even when several buttons are pressed at the same time or a button is kept held down.

· In standby mode, no effect will be caused by buttons being kept held down. However, before the electronic control can be switched back on, it has to detect that no button is pressed down.

Button lock (child safety feature)

- Child safety feature:

Button lock: (Fig.7A)

To activate the child safety feature after having switched on the Touch control, press the rear left cooking zone selection button at the same time as the MINUS button (2) for 3 seconds, followed by just the rear left cooking zone selection button. An "L" standing for LOCKED (child safety feature preventing unintended switch on) will be indicated on all displays. If a cooking zone is in "hot" mode, "L" and "H" will be alternately displayed.

This operation must take place within a 10 successive seconds and no button other than those described must be pressed. Otherwise, the sequence will be interrupted and the hob will not be locked.

The electronic control remains locked until it is unlocked by the user, even if it has been switched off and back on meanwhile. Not even touch control resetting (after a voltage drop) will interrupt the button lock.

Canceling the button lock: (Fig.7B)

After switching the touch control on, the child safety feature can be disabled. Press the rear left cooking zone selection button and the MINUS button (2) for 3 seconds, followed by just the MINUS button (2). If all operations are carried out in the right order within 10 seconds, the button lock will be cancelled and the touch control switched off. Otherwise, the sequence will be considered incomplete and the touch con-

trol will remain locked and will switch off after 20 seconds. Switch the touch control back on using the ON/OFF button and all displays will be indicate "0", the decimal points will flash and the touch control will be ready for cooking. If a cooking zone is in "hot" mode, "0" and "H" will be alternately displayed.

Control of multiple circuits

Hobs without double or triple circuit, see Fig. 2A

Hob with double zone. (Fig. 2B)

When a dual cooking zone is activated, the two circuits are switched on at the same time. Activation of the external circuit is indicated by a pilot light (7) in the bottom right corner of the display. If only the internal circuit is to be switched on, the external circuit can be switched off using the dual circuit button (4). Press the dual circuit button (4) again to re-activate the external circuit and the corresponding pilot light (7) will switch on.

Sound signal (buzzer)

The following activities are indicated by a buzzer during use:

- Normal button pressing by a short sound.
- Buttons kept pressed down for more than 10 sec. by a long, intermittent sound.

Maintenance (Fig. 4)

By means of a scraper immediately remove any aluminium foil bits, food spills, grease splashes, sugar marks and other high sugarcontent food from the surface in order to avoid damaging the hob.

Subsequently clean the surface with some towel and appropriate product, rinse with water and dry by means of a clean cloth. Under no circumstance should sponges or abrasive cloths be used; also avoid using aggressive chemical detergents such as oven sprays and spot removers.

Installer's Instructions

Installation

These Instructions are for the qualified technician, as a guide to installation, adjustment and maintenance, according to the laws and standards in force. These operations must always be carried out when the appliance has been disconnected from the electric system.

Positioning (Fig. 5)

1 Front view

2 Front side

The appliance can be fitted into a working area as illustrated on the figure. Apply the seal supplied over the whole perimeter of the working area.

Electrical connection

Prior to carrying out the electrical connection, please ensure that:

the plant characteristics are such as to follow what is

indicated on the matrix plate placed at the bottom of the working area;

- that the plant is fitted with an efficient earth connection, following the standards and law provisions in force.

- The earth connection is compulsory in terms of the law.

Should there be no cable and/or plug on the equipment, use suitable absorption material for the working temperature as well, as indicated on the matrix plate. Under no circumstance must the cable reach a temperature above 50°C of the ambient temperature.

Power Limitation (TN 604/A)

1. Switch on power, and keep the hob off.
2. Press the zone selecting key (5) and (8) together for 3 seconds. The the indicators will show "P" and "S".
3. Press (2) key, indicator will show "E", "P" and "S".
4. Press (3) key, indicator will show "E", "t", "P" and "S".
5. The press key (2) and (3) together, the indicators will show the maximum power value "XX00".
6. Press the key (3) alternatively, you can set the maximum output power to 6400W or 3600W alternatively.
7. Press key (2) and (3) together again will save the setting and exit the setting.

After finishing setting, the MCU can remember the power limited setting even cut off the power.

If the power off or turn off the hob during setting, the setting value will not save;

It can be Exit the setting by press the on/off key or press the key (2) and (3) together.

QUESTO PRODOTTO È STATO CONCEPITO PER UN IMPIEGO DI TIPO DOMESTICO. IL COSTRUTTORE DECLINA OGNI RESPONSABILITÀ NEL CASO DI EVENTUALI DANNI A COSE O PERSONE DERIVANTI DA UNA NON CORRETTA INSTALLAZIONE O DA USO IMPROPRIO, ERRONEO O ASSURDO.

Il fabbricante assicura che il prodotto adempie tutti i requisiti essenziali richiesti al materiale elettrico a bassa tensione, contemplati dalla direttiva 2014/35/EU, oltre ai requisiti in materia di compatibilità elettromagnetica, contemplati dalla direttiva 2014/30/EU.

PRECAUZIONI

- Nell'uso degli elementi riscaldanti si consigliano recipienti a fondo piatto con diametro uguale o leggermente superiore a quello indicato sul piano;
- Evitare trabocchi di liquido; pertanto ad ebollizione avvenuta o comunque a liquido riscaldato ridurre l'erogazione di calore;
- Non lasciare inseriti gli elementi riscaldanti a vuoto o con pentole o tegami vuoti.
- Non usare mai fogli di carta alluminata o appoggiare prodotti avvolti con alluminio direttamente sul piano.
- Oggetti metallici quali coltelli, forchette, cucchiari e coperchi non devono essere posti sulla superficie del piano per evitare che si scaldino.
- Nella cottura con recipienti a fondo

antiaderente, senza apporto di condimento, limitare l'eventuale tempo di preriscaldamento a uno o due minuti.

- La cottura di alimenti con tendenza ad attaccare sul fondo iniziare a potenza minima per poi aumentare mescolando frequentemente.
- Durante il funzionamento, l'apparecchio e le sue parti accessibili possono riscaldarsi.
- Prestare attenzione per evitare di toccare gli elementi riscaldanti.
- Se non costantemente controllati, i bambini con meno di 8 anni di età devono rimanere a distanza.
- L'apparecchio può essere utilizzato da bambini a partire dagli 8 anni di età e da persone con capacità fisiche, sensoriali o mentali ridotte o con mancanza di esperienza o informazioni, se vengono offerte loro supervisione e istruzioni appropriate sull'uso dell'apparecchio in modo sicuro e ne comprendono i pericoli. I bambini non devono giocare con l'apparecchio. Le operazioni di pulizia e manutenzione da realizzare da parte dell'utente non devono essere effettuate da bambini senza la supervisione di un adulto.
- Cucinare con grassi o olio e allontanarsi dall'apparecchio può essere pericoloso a causa del rischio di incendio. NON cercare mai di estinguere il fuoco con acqua ma scollegare l'apparecchio e coprire le fiamme, ad esempio, con un coperchio o con un lenzuolo.

- Pericolo di incendio: non lasciare oggetti sulle superfici di cottura.
- Per il piano cottura, utilizzare solo coperchi progettati dal costruttore dell'apparecchio o da questi indicati come adeguati nelle istruzioni per l'uso oppure i coperchi già integrati nell'apparecchio. L'uso di coperchi inadeguati per il piano cottura può provocare incidenti.

Inserire nel cablaggio fisso un mezzo per la disconnessione dalla rete elettrica con una separazione in tutti i poli che preveda la disconnessione completa in caso di categoria di sovratensione III, come da normativa sul cablaggio. La presa o l'interruttore onnipolare devono essere facilmente raggiungibili con l'apparecchiatura installata.

La presente apparecchiatura non è predisposta per essere usata con un temporizzatore esterno o un sistema separato di controllo a distanza.

N.B.: - Il costruttore declina ogni responsabilità nel caso che quanto sopra e le usuali norme antiinfortunistiche non vengano rispettate.

Se il cavo di alimentazione è danneggiato, esso deve essere sostituito dal costruttore o dal suo servizio assistenza tecnica o comunque da una persona con qualifica simile, in modo da prevenire ogni rischio.

Istruzioni per l'utente

Installazione

Tutte le operazioni relative all'installazione (allacciamento elettrico) devono essere eseguite da personale qualificato secondo le norme vigenti.

Per le istruzioni specifiche vedi la parte riservata all'installatore.

Uso

ELEMENTI RISCALDANTI TOUCH CONTROL

Tasti a sfioramento

Tutte le operazioni possono essere compiute tramite tasti a sfioramento (sensori di tipo capacitivo) posti sulla faccia frontale della scheda; ad ogni tasto corrisponde un display. Ogni attività viene confermata da un segnale acustico.

TOUCH CONTROL (Fig. 2)

- 1 Accensione/spengimento ON / OFF
- 2 Meno -
- 3 Più +
- 4 Circuito Doppio / Triplo
- 5 Zona cottura
- 6 Display del livello di potenza
- 7 Spia del doppio circuito

Accensione/spengimento del Touch Control

Dopo l'accensione, il touch richiede circa 1 secondo prima di essere pronto per il funzionamento.

Dopo il reset, tutti i display e i LED lampeggiano per circa 1 secondo. Trascorso questo tempo, tutti i display e i LED si spengono e il touch rimane in posizione di stand-by.

Per accendere il touch, premere il tasto di accensione (1).

I display delle zone cottura visualizzano uno "0". Se una zona cottura "scotta" (temperatura elevata), il display visualizza "H" e "0" alternativamente.

Dopo l'accensione, il touch control rimane attivo per 20 secondi. Se non viene selezionata alcuna zona cottura, il touch control ritorna automaticamente nello stato di stand-by.

Il touch control si accende unicamente premendo il tasto di accensione (1).

La pressione del tasto di accensione (1) in concomitanza con altri tasti non produce alcun effetto e il touch rimane in stand-by.

Il touch control può essere spento in qualsiasi momento tramite il tasto di accensione (1). Ciò è valido anche nel caso in cui il comando sia stato bloccato con il dispositivo di sicurezza per bambini.

Il tasto di accensione (1) ha sempre la priorità nella funzione di spegnimento.

Spegnimento automatico

Una volta acceso, il touch control si spegne automaticamente dopo 20 secondi di inattività. Dopo la selezione di una zona cottura, il tempo di spegnimento automatico si suddivide in 10 secondi, trascorsi i quali viene deselezionata la zona, e altri 10 secondi, trascorsi i quali si spegne il touch control.

Accensione/spengimento di una zona cottura

Con il touch control acceso, è possibile selezionare la zona cottura premendo il tasto (5) della zona corrispondente.

Il display (6) della zona selezionata diventa più luminoso, mentre gli altri display perdono luminosità. Se l'area "scotta", vengono visualizzati alternativamente "H" e "0".

Premendo il tasto PIÙ o MENO (2), si può selezionare un livello di potenza e la zona inizia a riscaldare.

Selezionata la zona cottura, la scelta del livello di potenza può essere effettuata tenendo premuto il tasto PIÙ (3). Partendo dal livello 1, il livello viene incrementato di un'unità ogni 0,4 secondi. Raggiunto il livello 9, non è possibile effettuare ulteriori incrementi.

Se il livello di potenza viene selezionato con il tasto MENO (2), il livello iniziale è "9" (livello massimo). Tenendo premuto il tasto, il livello attivo decresce di una unità ogni 0,4 secondi. Raggiunto il livello 0, non è possibile effettuare ulteriori decrementi. È possibile cambiare il livello di potenza solo premendo nuovamente il tasto MENO (2) o PIÙ (3).

Spegnimento di una zona cottura

Selezionare la zona da spegnere con il tasto (5) corrispondente. Il display (6) della zona selezionata diventa più luminoso, mentre gli altri display perdono luminosità. Premendo i tasti PIÙ (3) e MENO (2) contemporaneamente, il livello di potenza della zona viene impostato su 0. In alternativa, il tasto MENO (2) può essere utilizzato per decrementare il livello di potenza fino a 0.

Se una zona cottura "scotta", appariranno alternativamente "H" e "0".

Spegnimento di tutte le zone cottura

Lo spegnimento immediato di tutte le zone può essere ottenuto in qualsiasi momento tramite il pulsante di accensione (1). In modalità stand-by, appare sul display una "H" in corrispondenza di tutte le zone cottura che "scottano". Tutti gli altri display restano spenti.

Livello di potenza

La potenza della zona cottura può essere impostata su 9 livelli, indicati dai simboli da "1" a "9" sui display (6) a LED a sette segmenti.

Indicatore di calore residuo

Serve per indicare all'utente che l'elevata temperatura del vetro può essere pericolosa nel caso di contatto con tutta l'area sovrastante la zona cottura. La temperatura viene determinata seguendo un modello matematico e un eventuale calore residuo viene indicato con una "H" dal corrispondente display a sette segmenti.

Il riscaldamento e il raffreddamento sono calcolati in relazione a:

- Livello di potenza selezionato (da "0" a "9")
- Periodo di attivazione.

Dopo aver spento la zona cottura, il corrispondente display

visualizza "H" fino a che la temperatura della zona non scende al di sotto del livello critico ($\leq 60^{\circ}\text{C}$) secondo il modello matematico.

Funzione di spegnimento automatico (lim. del tempo di funzionamento)

In relazione al livello di potenza, se non viene eseguita nessuna operazione, ogni zona cottura viene spenta dopo un tempo massimo predefinito.

Ogni operazione sulla zona cottura (tramite i tasti PIÙ (3) e MENO (2) o doppia zona) riporta il tempo massimo di funzionamento della zona al suo valore iniziale.

Protezione in caso di accensione involontaria

Se il controllo elettronico rileva la pressione continua di un tasto per circa 10 sec, automaticamente si spegne. Il controllo emette un segnale acustico di errore per avvertire l'utente che i sensori hanno rilevato la presenza di un oggetto. I display visualizzano il codice di errore "E R O 3". Se la zona di cottura "scotta", sul display appaiono alternativamente una "H" e il segnale di errore.

· Se non viene attivata nessuna zona cottura entro 20 secondi dall'accensione del Touch, il controllo ritorna in modalità stand-by.

· Quando il controllo è acceso, il tasto ON/OFF ha priorità su tutti gli altri tasti, cosicché il controllo può essere spento in qualsiasi momento anche in caso di attivazione multipla o continua di tasti.

· In modalità stand-by, una pressione continua di tasti non ha alcun effetto. In ogni caso, prima che il controllo elettronico possa essere nuovamente acceso, deve rilevare che non venga premuto alcun tasto.

Blocco dei tasti (dispositivo di sicurezza per bambini)

• Dispositivo di sicurezza per bambini:

Blocco dei tasti: (Fig.7A)

Per attivare il dispositivo di sicurezza per bambini, dopo aver attivato il Touch, si devono premere simultaneamente per 3 secondi il tasto posteriore sinistro di selezione della zona cottura e il tasto MENO (2) e, successivamente, soltanto il tasto posteriore sinistro di selezione della zona cottura. Su tutti i display appare una "L" che sta per LOCKED (dispositivo di sicurezza per bambini che evita l'accensione accidentale). Se la zona di cottura "scotta", "L" e "H" sono visualizzate alternativamente.

Lo svolgimento di questa operazione deve avvenire entro 10 secondi; non deve essere premuto nessun altro tasto al di fuori di quelli descritti sopra. In caso contrario, la sequenza viene interrotta e il piano cottura non viene bloccato.

Il controllo elettronico rimane bloccato finché non viene sbloccato dall'utente, anche se nel frattempo è stato spento e riacceso. Nemmeno un reset del touch (dopo una caduta di tensione) sarà in grado di rimuovere il blocco dei tasti.

Eliminazione del blocco dei tasti: (Fig.7B)

Dopo aver acceso il touch, il dispositivo di sicurezza per

bambini può essere disattivato. È necessario premere contemporaneamente per 3 secondi il tasto posteriore sinistro di selezione della zona cottura e il tasto MENO (2) e, successivamente, soltanto il tasto MENO (2). Se vengono eseguiti tutti i passaggi nell'ordine giusto, entro 10 secondi il blocco dei tasti viene cancellato e il touch si spegne. In caso contrario, la sequenza viene considerata incompleta, il touch resta bloccato e si spegne dopo 20 secondi.

Accendendo di nuovo il touch con il tasto ON/OFF, tutti i display mostrano "0", i punti decimali lampeggiano e il touch è pronto per effettuare la cottura. Se la zona di cottura "scotta", "0" e "H" vengono visualizzati alternativamente.

Controllo dei circuiti multipli

Piani cottura senza circuito doppio o triplo vedere Fig. 2A

Piano cottura con zona doppia. (Fig. 2B)

L'attivazione di una zona cottura doppia implica l'accensione simultanea dei due circuiti. L'attivazione del circuito esterno è indicata da una spia luminosa (7) nell'angolo inferiore destro del display. Se si desidera accendere solo il circuito interno, il circuito esterno può essere spento tramite il tasto del doppio circuito (4). Premendo ancora il tasto del doppio circuito (4), il circuito esterno viene nuovamente attivato, con l'accensione del punto luminoso corrispondente (7).

Segnale acustico (cicalino)

Durante l'utilizzo, le seguenti attività vengono segnalate tramite un cicalino:

- Pressione normale dei tasti con un suono breve.
- Pressione continua dei tasti per più di 10 sec con un suono lungo intermittente.

Manutenzione (Fig. 4)

Tracce di fogli di alluminio, residui di cibo spruzzi di grasso, zucchero o cibi fortemente saccariferi devono essere immediatamente rimossi dal piano di cottura con un raschietto per evitare possibili danni alla superficie del piano.

Pulire con un prodotto idoneo e carta da cucina; risciacquare con acqua e asciugare usando un panno pulito. Non adoperare assolutamente spugne o pagliette abrasive; evitare altresì l'uso di prodotti chimici aggressivi, tipo sgrassanti per forno.

Istruzioni per l'installatore

Installazione

Le presenti istruzioni sono rivolte all'installatore qualificato quale guida all'installazione, regolazione e manutenzione secondo le leggi e le normative in vigore.

Gli interventi devono sempre essere effettuati ad apparecchiatura disinserita elettricamente.

Posizionamento (Fig. 5)

1 Veduta frontale

2 Lato frontale

L'apparecchio è previsto per essere incassato in un piano di lavoro come illustrato nell'apposita figura. Predisporre su tutto il perimetro del piano il sigillante a corredo.

Collegamento elettrico

Prima di effettuare l'allacciamento elettrico accertarsi che:

- le caratteristiche dell'impianto siano tali da soddisfare quanto indicato sulla targa matricola applicata sul fondo del piano;
- che l'impianto sia munito di un efficace collegamento di terra secondo le norme e le disposizioni di legge in vigore. La messa a terra è obbligatoria a termini di legge.

Nel caso che l'apparecchiatura non sia munita di cavo e/o di relativa spina utilizzare materiale idoneo per l'assorbimento indicato in targa matricola e per la temperatura di lavoro. Il cavo in nessun punto dovrà raggiungere una temperatura superiore di 50 °C a quella ambiente.

Limitazione della potenza (TN 604/A)

1. Accendere l'alimentazione e tenere il piano cottura spento.
 2. Premere i tasti di selezione della zona (5) e (8) contemporaneamente per 3 secondi. Gli indicatori mostreranno "P" e "S".
 3. Premere (2) il tasto, l'indicatore mostrerà "E", "P" e "S".
 4. Premere (3) il tasto, l'indicatore mostrerà "E", "t", "P" e "S".
 5. Premere i tasti (3) e (2) contemporaneamente, gli indicatori mostreranno la potenza massima "XX00".
 6. In alternativa, premendo il tasto (3) è possibile impostare la potenza massima a 6400 W o a 3600 W.
 7. Premere nuovamente i tasti (3) e (2) contemporaneamente per salvare le impostazioni ed uscire.
- Al termine della configurazione, l'MCU può ricordare la limitazione di potenza impostata anche senza alimentazione.

Se durante le impostazioni si spegne l'alimentazione o il piano cottura, il valore di impostazione non verrà salvato.

Si può uscire dalle impostazioni premendo il tasto on/off oppure premendo i tasti (3) e (2) contemporaneamente.

**DIT PRODUCT IS ALS HUISHOUD-
LIJK APPARAAT BEDACHT. VOOR
BESCHADIGINGEN AAN SPULLEN OF
PERSONEN DIE AAN VERKEERDE IN-
STALLATIE, MISBRUIK, VERKEERD OF
ABSURD GEBRUIK ZIJN TE WIJTEN,
NEEMT DE FABRIKANT GEEN VER-
ANTWOORDELIJKHEID OP ZICH.**

De fabrikant verklaart dat dit product vol-
doet aan alle essentiële eisen voor elek-
trisch laagspanningsmateriaal, volgens
richtlijn 2014/35/EU en aan de elektro-
magnetische verenigbaarheid volgens
richtlijn 2014/30/EU.

VOORZORGSMAATREGELEN

- Bij het gebruik van de elementen wordt aangeraden om gebruik te maken van pannen met een platte bodem, waarvan de diameter gelijk is of iets groter dan is aangegeven op de plaat;
- Overkoken van vloeistof vermijden; daarom bij het aan de kook raken of hoe dan ook bij verwarmde vloeistoffen de toevoer van warmte verminderen;
- De elementen niet ingeschakeld laten zonder pan of met een lege pan of braadpan.
- Nooit aluminiumfolie gebruiken of in bla-
daluminium verpakte produkten direkt op de vlakke leggen.
- Geen metalen voorwerpen zoals mes-
sen, vorken, lepels en deksels op de kookvlakte plaatsen, opdat ze niet heet worden.
- Bij het koken met pannen met een anti-
hechtlaag, zonder gebruik van vet, is de eventuele opwarmingtijd tot één of twee minuten te beperken.
- Het koken van levensmiddelen die gauw aanzetten op kleinste stand beginnen om daarna, vaak roerend, op een hogere stand te schakelen.
- Indien het oppervlak van de kookplaat beschadigd raakt, moet u de stroom-
toevoer van het apparaat onmiddellijk uitschakelen om elektrische schokken te vermijden.
- Gebruik geen stoomreinigers op de kookplaat.
- Het apparaat en de toegankelijke onder-
delen daarvan kunnen tijdens de wer-
king heet worden.
- Ga voorzichtig te werk om te voorkomen dat verwarmende elementen worden aangeraakt.
- Kinderen jonger dan 8 jaar moeten uit de buurt blijven, tenzij er voortdurend op hen gelet wordt.
- Dit apparaat mag worden gebruikt door kinderen vanaf 8 jaar en personen met verminderde fysieke, zintuiglijke of geestelijke vermogens of gebrek aan ervaring of kennis, mits zij dat onder toezicht doen of instructies hebben gekregen over hoe zij het apparaat op een veilige manier kunnen gebruiken en de risico's van het gebruik begrijpen. Kin-
deren mogen niet spelen met het ap-
paraat. Reiniging en onderhoud mogen niet door kinderen zonder toezicht worden uitgevoerd.
- Het kan gevaarlijk zijn om met vet of olie

te koken zonder zelf aanwezig te blijven. Dit kan brand veroorzaken. Probeer NOOIT om het vuur met water te blussen, maar schakel het apparaat uit en dek de vlammen af met bijvoorbeeld een deksel of een laken.

- Brandgevaar: berg op de kookopervlakken geen voorwerpen op.
- Gebruik uitsluitend werkbladbeschermers die door de fabrikant van het kooktoestel zijn ontworpen of die door de fabrikant als geschikt zijn aangeduid in de gebruiksaanwijzing of gebruik werkbladbeschermers die bij het apparaat worden geleverd. Het gebruik van ongeschikte beschermers kan ongelukken veroorzaken.

Installeer in de vaste bekabeling een ontkoppingsmechanisme voor het elektriciteitsnet met op alle polen een contactscheiding zodat tijdens categorie III overspanningen de voeding volledig losgekoppeld kan worden, in overeenstemming met de bekabelingsnormen.

De stekker of schakelaar moet gemakkelijk bereikbaar zijn als de apparatuur eenmaal geïnstalleerd is.

Dit apparaat kan niet met een aparte externe timer of afstandsbediening worden bediend.

De fabrikant wijst iedere verantwoordelijkheid af in geval dat het bovenstaande en de gebruikelijke preventieve normen niet worden gerespecteerd.

Als de voedingskabel beschadigd is, moet deze door de fabrikant of door de technische dienst worden vervangen of in elk

geval door een persoon met een soortgelijke kwalificatie, zodat elk gevaar wordt vermeden.

Instructies voor de gebruiker Installatie

Alle handelingen met betrekking tot de installatie (elektrische verbinding) moeten worden uitgevoerd door gekwalificeerd personeel volgens de geldende normen. Zie voor de specifieke instructies het gedeelte gereserveerd voor de installateur.

Gebruik VERWARMINGSELEMENTEN TOUCH CONTROL Drukgevoelige toetsen

Alle handelingen kunnen worden uitgevoerd met drukgevoelige toetsen (capacitieve sensoren) die op het frontpaneel van de fiche staan; met elke toets komt een display overeen. Elke handeling wordt met een “biep” bevestigd.

TIPTOETSBEDIENING (Afb. 2)

- 1 Aan/uit
- 2 Min -
- 3 Plus +
- 4 Dubbel circuit/Driedubbel circuit
- 5 Kookzone
- 6 Display vermogensniveau
- 7 Lampje dubbel circuit

Aan/uit van de tiptoetsbediening

Na inschakeling is de tiptoetsbediening na ongeveer 1 seconde klaar voor gebruik.

Na de reset knippen alle displays en LEDS gedurende ongeveer 1 seconde. Daarna gaan alle displays en LEDS uit en staat de tiptoetsbediening in de stand-by stand.

De tiptoetsbediening kan met de aan/uit toets (1) worden ingeschakeld.

De displays van de kookzones tonen een “0”. Als een kookzone “warm is”, toont het display afwisselend een “H” en een “0”.

Na inschakeling blijft de tiptoetsbediening 20 seconden actief. Indien geen kookzone wordt geselecteerd, keert de tiptoetsbediening automatisch in de stand-by status terug.

De tiptoetsbediening gaat pas aan, als alleen de aan/uit toets (1) wordt ingeschakeld.

Als de aan/uit toets (1) tegelijkertijd met andere toetsen wordt ingedrukt, heeft dit geen enkel resultaat en de tiptoetsbediening blijft in de stand-by stand.

De tiptoetsbediening kan op elk moment met de aan/uit toets (1) worden uitgeschakeld. Dit geldt ook als de bediening met de kinderbeveiliging is geblokkeerd.

De aan/uit toets (1) heeft altijd voorrang bij de uitschakelfunctie.

Automatische uitschakeling

Eenmaal ingeschakeld gaat de tiptoetsbediening automatisch uit na 20 seconden van inactiviteit. Na de selectie van een kookzone wordt de automatische uitschakeltijd opgedeeld in 10 seconden waarna de selectie van de zone ongedaan gemaakt wordt en 10 seconden daarna gaat de tiptoetsbediening uit.

Aan/uit van een kookzone

Met ingeschakelde tiptoetsbediening kan de kookzone worden geselecteerd door op de toets (5) van de overeenstemmende zone te drukken.

Het display (6) van de geselecteerde zone licht fel op, terwijl de overige displays zwakker oplichten. Als de zone "warm is" worden afwisselend "H" en "0" getoond.

Door op de PLUS- (3) of MIN toets (2) te drukken kan een vermogensniveau worden geselecteerd en de zone begint warm te worden.

Zodra de kookzone is geselecteerd, kan het vermogensniveau worden gekozen door de PLUS toets (3) ingedrukt te houden. Het niveau begint bij 1 en neemt iedere 0,4 seconden met één eenheid toe. Als het niveau 9 is bereikt, zijn er geen verhogingen meer mogelijk.

Als het vermogensniveau is geselecteerd met de MIN toets (2), is het beginniveau "9" (maximumniveau). Als de toets ingedrukt wordt gehouden, neemt het actieve niveau iedere 0,4 seconden met één eenheid af. Als het niveau 0 is bereikt, zijn er geen verdere verlagingen meer mogelijk. Alleen door opnieuw te drukken op de MIN (2) of PLUS toets (3) kan het vermogensniveau worden gewijzigd.

Uitschakelen van een kookzone

Selecteer de uit te schakelen zone met de overeenstemmende toets (5). Het display (6) van de geselecteerde zone licht fel op, terwijl de overige displays zwakker oplichten. Wanneer de PLUS (3) en MIN toets (2) tegelijkertijd worden ingedrukt, wordt het vermogensniveau van de zone op 0 ingesteld. Als alternatief kan de MIN toets (2) worden gebruikt om het vermogensniveau tot 0 te laten afnemen.

Als een kookzone "warm is", verschijnen afwisselend een "H" en een "0".

Uitschakelen van alle kookzones

Alle zones kunnen op elk moment tegelijkertijd worden uitgeschakeld met de aan/uit toets (1). In de stand-by modus verschijnt een "H" op het display van alle kookzones die "warm zijn". Alle andere displays zijn uit.

Vermogensniveau

Het vermogen van de kookzone kan op 9 niveaus worden ingesteld die worden aangegeven door de symbolen van "1" tot "9" met behulp van de zeven-segment LED-displays (6).

Restwarmte-indicator

Waarschuwt de gebruiker dat het glas een gevaarlijke temperatuur heeft bij aanraking van het hele gebied boven de kookzone. De temperatuur wordt bepaald volgens een wis-

kundig model en eventuele restwarmte wordt met een "H" aangeduid door het desbetreffende zeven-segment display. De verwarming en de afkoeling worden berekend met betrekking tot:

- het geselecteerde vermogensniveau (van "0" tot "9")
- de werkingstijd.

Nadat de kookzone is uitgeschakeld, toont het desbetreffende display een "H" totdat de temperatuur van de zone volgens het wiskundig model tot onder het kritieke niveau daalt (≤ 60 °C).

Automatische uitschakeling (limiet van de werkingstijd)

Afhankelijk van het vermogensniveau wordt elke kookzone na een vooraf ingestelde maximale duur uitgeschakeld, als er op geen enkele knop wordt gedrukt.

Elke verrichting met betrekking tot een kookzone (met de toetsen PLUS (3) en MIN (2), of dubbele zone) zorgt ervoor dat de maximale werkingstijd terug van bij het begin aftelt.

Beveiliging in geval van een onbedoelde inschakeling

Als de elektronische controle gedurende ongeveer 10 s een continu inschakeling van een toets detecteert, gaat hij automatisch uit. De controle geeft een geluidssignaal dat de gebruiker waarschuwt dat de sensoren de aanwezigheid van een voorwerp hebben waargenomen. De displays tonen de foutmelding "E R 0 3". Als de kookzone "warm is", verschijnt een "H" op het display afgewisseld door het foutsignaal.

Als binnen 20 seconden na de inschakeling van de tiptoetsbediening geen enkele kookzone wordt ingeschakeld, keert de controle terug naar de stand-by stand.

Als de controle is ingeschakeld heeft de ON/OFF toets voorrang op alle andere toetsen, zodat de controle op elke willekeurig moment kan worden uitgeschakeld, ook als meerdere toetsen worden ingedrukt of een toets continu wordt ingedrukt.

In de stand-by modus heeft een continue activering van de toetsen geen enkel effect. Voordat de elektronische controle echter weer kan worden ingeschakeld, moet hij vaststellen dat geen enkele toets geactiveerd is.

Toetsenblokkering (kinderbeveiliging)

• Kinderbeveiliging:

Toetsenblokkering: (Afb.7A)

Als u na het inschakelen van Touch de kinderbeveiliging wilt activeren, druk dan gedurende 3 seconden de toets linksachter op de kookzone en de toets Min (2) tegelijk in, en druk vervolgens de toets linksachter op de kookzone opnieuw in. Op alle displays verschijnt er een "L" die staat voor LOCKED (kinderbeveiliging voor een onbedoelde inschakeling). Als de kookzone "warm is" worden de "L" en de "H" afwisselend weergegeven.

Deze handeling moet binnen 10 seconden worden uitgevoerd en geen enkele van de hierboven beschreven toetsen mag geactiveerd zijn. Zo niet, dan wordt de reeks onderbro-

ken en is het kookvlak niet vergrendeld.

De elektronische controle blijft geblokkeerd totdat hij door de gebruiker ongedaan wordt gemaakt, ook als hij in de tussentijd uit en weer in is geschakeld. Ook een reset van de tiptoetsbediening (na een stroomonderbreking) heft de toetsenblokkering niet op.

Opheffen van de toetsenblokkering: (Afb.7B)

Na inschakeling van de tiptoetsbediening kan de kinderbeveiliging worden uitgeschakeld. Gedurende 3 seconden dienen tegelijkertijd de selectietoets linksachter op de kookzone en de MIN toets (2) ingedrukt gehouden te worden, en vervolgens enkel de MIN toets (2). Als alle handelingen binnen 10 seconden in de juiste volgorde worden uitgevoerd, wordt de toetsenblokkering opgeheven en is de tiptoetsbediening uitgeschakeld. Zo niet, wordt de reeks als onvoltooid beschouwd. De tiptoetsbediening blijft geblokkeerd en gaat na 20 seconden uit.

Als de tiptoetsbediening weer met de ON/OFF toets wordt ingeschakeld, tonen alle displays een "0", de decimaalteken knipperen en de tiptoetsbediening is klaar voor het koken. Als een kookzone "warm is", worden afwisselend de "0" en de "H" getoond.

Regeling van meervoudige circuits

Kookplaat zonder dubbel circuit of driedubbel circuit, zie fig. 2A Kookplaat met dubbele zone. (fig. 2B)

Het in werking stellen van een dubbele kookzone houdt in dat de twee circuits tegelijkertijd aangaan. Het in werking stellen van het externe circuit wordt middels een controlelampe (7) in de rechterbenedenhoek van het display aangeduid. Indien alleen de werking van het interne circuit gewenst wordt, dient het externe circuit uitgezet te worden middels de toets dubbel circuit (4). Door opnieuw op de toets dubbel circuit (4) te drukken wordt het externe circuit nogmaals ingeschakeld, waarbij het desbetreffende lichtpunt (7) gaat branden.

Geluidssignaal (zoemer)

Tijdens het gebruik worden de volgende handelingen met een zoemer gesignaleerd:

- normale activering van de toetsen met een kort geluidssignaal.
- continue activering gedurende meer dan 10 s met een langdurig onderbroken geluidssignaal.

Onderhoud (Afb. 4)

Stukken van bladaluminium, overblijfsels van levensmiddelen, scheuten van vet, suiker, of sterk suikerhoudende spijsen moeten met een schraper van de kookvlakte onmiddellijk verwijderd worden om mogelijke beschadiging van de bladoppervlakte te voorkomen. Reinig de kookplaat na gebruik met een geschikt product en keukenpapier; spoel vervolgens met water en droog de plaat af met een schone doek.

Gebruik nooit sponzen of schuursponzen; vermijd gebruik

van agressieve chemische detergents of ontvlekker.

Instructies voor de installateur

Installatie

De onderstaande instructies zijn bedoeld voor de gekwalificeerde installateur, die de installatie, regeling en het onderhoud uitvoert volgens de geldende wetten en normen. Reparaties moeten altijd worden uitgevoerd terwijl de stroomvoorziening van het apparaat is onderbroken.

Plaatsing (Afb. 5)

1 Vooraanzicht

2 Zijaanzicht

Het apparaat is voorzien om te worden verzonken in een keukenblad zoals geïllustreerd in de betreffende figuur.

Dicht de ruimte tussen het keukenblad en de plaat rondom af met de bijgeleverde kit.

Elektrische aansluiting

Alvorens de elektrische aansluiting te verrichten verzekeren men zich ervan dat:

- de karakteristieken van het stroomvoorzienende apparaat voldoen aan hetgeen is vermeld op de registratieplaat onderop de kookplaat;

- dat het stroomvoorzienende apparaat voorzien is van een effectieve aardeverbinding volgens de wettelijk voorgeschreven normen en beschikkingen. Het aarden is verplicht volgens de wet.

In het geval dat het apparaat niet is uitgerust met een kabel en/of stekker, dient gebruik gemaakt te worden van materiaal, geschikt voor de stroomvoering en de werktemperatuur, zoals aangegeven op de registratieplaat. De kabel mag op geen enkel punt een temperatuur bereiken die hoger is dan 50°C boven de omgevingstemperatuur.

Beperking van het vermogen (TN 604/A)

1. Zet het apparaat aan en laat de kookplaat uit.

2. Houd de zone-selectieknoppen (5) en (8) tegelijkertijd ingedrukt gedurende 3 seconden. De indicatoren geven nu "P" en "S" weer

3. Druk op de knop (2), de indicator geeft "E", "P" en "S" weer.

4. Druk op de knop (3), de indicator geeft "E", "t", "P" en "S" weer.

5. Daarna drukt u de knoppen (2) en (3) tegelijkertijd in. De indicatoren geven nu het maximum vermogen "XX00" weer.

6. Druk meerdere malen op de knop (3), daarmee kunt u het maximum uitgangsvermogen instellen op 6400W of 3600W.

7. Druk de knoppen (2) en (3) nogmaals tegelijkertijd in om de wijziging te accepteren en de instelling te beëindigen.

Nadat u de wijziging heeft opgeslagen kan de MCU het maximale ingestelde vermogen onthouden, zelfs bij stroomuitval. Indien de stroom uitvalt of u de kookplaat uitschakelt gedurende het instellen van de wijziging, zal deze verloren gaan; U kunt het instellingenmenu verlaten door de on/off knop in te drukken of door de knoppen (2) en (3) tegelijk in te drukken.

ESTE PRODUTO FOI CONCEBIDO PARA UMA UTILIZAÇÃO DOMÉSTICA. O FABRICANTE REJEITA QUALQUER RESPONSABILIDADE EM CASO DE EVENTUAIS DANOS A COISAS OU PESSOAS RESULTANTES DE UMA INSTALAÇÃO INCORRECTA OU DE UTILIZAÇÃO INDEVIDA, ERRÓNEA OU INSENSATA.

Il fabbricante assicura che il prodotto adempie tutti i requisiti essenziali richiesti al materiale elettrico a bassa tensione, contemplati dalla direttiva 2014/35/EU, oltre ai requisiti in materia di compatibilità elettromagnetica, contemplati dalla direttiva 2014/30/EU.

PRECAUÇÕES

- Quando se usam os elementos aquecedores aconselhamos recipientes com fundo redondo e chato, de diâmetro igual ou ligeiramente superior ao indicado na superfície de aquecimento.
- Evite derramar líquidos sobre a superfície de aquecimento e portanto quando se atinge a fervura diminua o calor da superfície de aquecimento.
- Não deixe os elementos aquecedores ligados sem nenhum recipiente em cima ou com recipiente vazios.
- Não usar nunca folhas de papel em alumínio ou apoiar produtos envolvidos em alumínio directamente no plano - os objectos metálicos, tais como facas, garfos, colheres e têtos não devem ser colocados na superfície do plano para evitar que se esquentem

- Na cozedura com recipientes com a base antiaderência, sem a contribuição de tempero, limitar o eventual tempo de preaquecimento a um ou dois minutos
- A cozedura de alimentos com tendência a incrustações no fundo começar com a potência mínima para depois aumentar mexendo frequentemente.
- Em caso de rotura na superfície da placa, desligue imediatamente o aparelho da tomada para evitar o risco de choque eléctrico.
- O aparelho e as respectivas partes acessíveis podem aquecer durante o seu funcionamento.
- Deve ter-se cuidado para evitar tocar nos elementos quentes.
- As crianças menores de 8 anos devem permanecer afastadas, a menos que estejam sob supervisão permanente.
- Este aparelho pode ser utilizado por crianças de idade igual ou superior a 8 anos e por adultos com capacidades físicas, sensoriais ou mentais reduzidas, ou sem experiência ou conhecimento, desde que estejam sob supervisão ou recebam instruções adequadas sobre a utilização segura do aparelho e compreendam os perigos relacionados. As crianças não devem brincar com o aparelho. A limpeza e manutenção devem ser realizadas pelo utilizador e não por crianças sem supervisão.
- Pode ser perigoso cozinhar com gorduras ou óleo sem supervisão, uma

vez que pode resultar em incêndio. NUNCA tente extinguir um incêndio com água; deve desligar o aparelho e, de seguida, cobrir as chamas, por exemplo, com uma tampa ou um lençol.

- Perigo de incêndio: não armazenar elementos nas superfícies de cozedura.
- Utilizar apenas protectores de placa concebidos pelo fabricante do aparelho de cozedura, ou que sejam recomendados pelo mesmo nas instruções de utilização, ou protectores de placa já incorporados no aparelho. A utilização de protectores inadequados pode provocar acidentes.

Introduzir na cablagem fixa uma forma de desligar da fonte de alimentação com uma separação de contacto em todos os pólos que permitem desligar totalmente conforme as condições de categoria III de sobretensão, de acordo com as regras de ligação. A tomada ou o interruptor onipolar deverão ser posicionados para uma fácil manipulação do aparelho instalado.

Este aparelho não está preparado para poder funcionar por meio de um temporizador externo ou sistema de controlo remoto separado.

O construtor declina qualquer responsabilidade no caso que não tenham sido respeitadas todas as disposições aqui em cima, assim como as normas para a prevenção de acidentes.

Se o cabo de alimentação estiver danificado, deve ser substituído pelo fa-

bricante ou pelo serviço de assistência técnica ou, em todo o caso, por uma pessoa qualificada, de modo a prevenir qualquer perigo.

Instruções para o utilizador

Instalação

Todas as operações relativas à instalação (conexão eléctrica) terão de ser efectuadas por pessoal qualificado, segundo as normas em vigor.

Para instruções específicas, vejase a parte reservada para o técnico instalador.

Utilização

ELEMENTOS AQUECEDORESTOUCH CONTROL

Teclas de pressão leve

Todas as operações podem ser realizadas através das teclas de pressão leve (sensores de tipo capacitivo) situadas na face frontal da placa; a cada tecla corresponde um display. Cada actividade é confirmada por um sinal acústico.

TOUCH CONTROL (Fig. 2)

- 1 Activar/desactivar ON / OFF
- 2 Menos -
- 3 Mais +
- 4 Circuito Duplo/Triplo
- 5 Zona de confecção
- 6 Visor do nível de potência
- 7 Piloto Circuito Duplo

Activar/desactivar o Touch Control

Após a ligação à corrente eléctrica, o touch necessita de cerca de um segundo para ficar pronto a funcionar.

Após reiniciar o funcionamento, todos os visores e LEDs piscam durante cerca de 1 segundo. Decorrido este tempo, todos os visores e LEDs se apagam e o touch fica em posição de stand-by.

Para activar o touch pressionar a tecla activar (1).

Os visores das zonas de confecção mostram "0". Se uma zona de confecção "aquece", o visor mostra "H" e "0" alternadamente.

Após a activação, o touch control permanece activo durante 20 segundos. Caso não seja seleccionada nenhuma zona de confecção, o touch control volta automaticamente ao estado de stand-by.

Para activar o touch control pressionar unicamente a tecla activar (1).

Caso a tecla activar (1) seja pressionada simultaneamente com outras teclas a função não é efectuada e o touch permanece em stand-by.

O touch control pode ser desactivado a qualquer momento pressionando a tecla activar (1). Esta característica também é válida caso os controlos tenham sido bloqueados com o dispositivo de protecção para crianças.

A tecla activar (1) tem sempre prioridade na função de desligar.

Desactivação automática

Depois de activado, o touch control desliga-se automaticamente após 20 segundos de inactividade. Após a selecção de uma zona de confecção, o tempo de desactivação automática subdivide-se em 10 segundos, após os quais a zona deixa de estar seleccionada e 10 segundos depois o touch control desliga-se.

Activação/desactivação de uma zona de confecção

Com o touch control activado, será possível seleccionar a zona de confecção pressionando a tecla (5) da zona correspondente.

O visor (6) da zona seleccionada torna-se mais brilhante, enquanto os restantes visores perdem luminosidade. Se a zona “aquece”, será mostrado alternadamente um “H” e um “0”.

Ao pressionar a tecla MAIS (3) ou MENOS (2), é possível seleccionar um nível de potência e a zona começa a aquecer. Seleccionada a zona de confecção, a selecção do nível de potência pode ser efectuada mantendo pressionada a tecla MAIS (3); partindo do nível 1, aumenta uma unidade a cada 0,4 segundos. Quando é atingido o nível 9 não é possível efectuar mais aumentos.

Se o nível de potência for seleccionado através da tecla MENOS (2), o nível inicial é o “9” (nível máximo). Mantendo a tecla pressionada, o nível activo diminui uma unidade a cada 0,4 segundos. Quando o nível 0 é atingido, não é possível efectuar mais diminuições. Só será possível modificar o nível de potência ao pressionar novamente a tecla MENOS (2) ou MAIS (3).

Desactivação de uma zona de confecção

Selecione a zona a desligar com a tecla (5) correspondente. O visor (6) da zona seleccionada torna-se mais brilhante, enquanto os restantes visores perdem luminosidade. Ao pressionar as teclas MAIS (3) e MENOS (2) simultaneamente, o nível de potência da zona é colocado a 0. Alternativamente a tecla MENOS (2) pode ser utilizada para reduzir o nível de potência até 0.

Se uma zona de confecção “aquece”, é mostrado um “H” e um “0” alternadamente.

Desactivação de todas as zonas de confecção

A desactivação imediata de todas as zonas pode ser obtida a qualquer momento através da tecla de activar (1). No modo stand-by, aparece um “H” no visor de todas as zonas de confecção que “aquecem”. Todos os outros visores estarão apagados.

Nível de potência

A potência da zona de confecção pode ser programada em 9 níveis que são indicados pelos símbolos de “1” a “9” através dos visores (6) com LEDs de sete segmentos.

Indicador de calor residual

Serve para indicar ao utilizador que o vidro está a uma temperatura perigosa em caso de contacto com a área próxima da zona de confecção. A temperatura é determinada segundo um modelo matemático e caso exista um eventual calor residual é mostrado um “H” no visor de sete segmentos correspondente.

O aquecimento e o arrefecimento são calculados com base em:

- Nível de potência seleccionado (de “0” a “9”)
- O período de activação.

Depois de desligada a zona de confecção, o visor correspondente mostra “H” até que a temperatura da zona desça abaixo do nível crítico ($\leq 60^{\circ}\text{C}$) segundo o modelo matemático.

Função de desactivação automática (lim. do tempo de funcionamento)

Em relação ao nível de potência, caso não seja efectuada qualquer operação, cada zona de confecção é desligada após um tempo máximo predefinido.

Cada operação na zona de confecção (através das teclas MAIS (3) e MENOS (2) ou zona dupla reinicia o tempo máximo de operação da zona voltando ao seu valor inicial.

Protecção em caso de activação involuntária

· Caso o controlo electrónico detecte a pressão contínua de uma tecla durante cerca de 10 segundos, irá desligar-se automaticamente. O controlo emite um sinal acústico de erro de forma a alertar o utilizador que os sensores detectaram a presença de um objecto. Os visores mostram o código de erro “E R 0 3”. Se a zona de confecção “aquece”, no visor é mostrado alternadamente um “H” e o sinal de erro.

· Se nenhuma zona de confecção for activada no espaço de 20 segundos desde a activação do Touch, o controlo regressa ao modo standby.

· Quando o controlo está ligado, a tecla ON/OFF tem prioridade sobre todas as outras teclas, de modo a que o controlo possa ser desligado a qualquer momento mesmo em caso de pressão múltipla ou contínua das teclas.

· No modo stand-by, a pressão contínua das teclas não terá qualquer efeito. De qualquer forma, antes que o controlo electrónico possa ser novamente activado, o sistema não poderá detectar que alguma tecla esteja a ser pressionada.

Bloqueio das teclas (protecção para crianças)

• Dispositivo de protecção para crianças:

Bloqueio das teclas: (Fig. 7A)

Para activar o dispositivo de protecção para crianças depois de activado o Touch deverão ser pressionadas simultaneamente durante 3 segundos a tecla traseira esquerda de selecção da zona de confecção e a tecla MENOS (2) e em seguida, unicamente a tecla traseira esquerda de selecção da zona de confecção. Em todos os visores será mostrado um “L”, que significa LOCKED (protecção para crianças contra activação involuntária). Se a zona de confecção “aquece”,

são mostradas alternadamente as indicações “L” e “H”. Esta operação deve ser realizada no espaço de 10 segundos; não deve ser pressionada nenhuma outra tecla para além das referidas anteriormente. Caso contrário, a sequência será interrompida e a zona de confeção não será bloqueada.

O controlo electrónico permanece bloqueado até ser desbloqueado pelo utilizador, mesmo que entretanto tenha sido desactivado e reactivado. Nem mesmo o reinício do touch (após uma quebra de tensão) irá cancelar o bloqueio das teclas.

Eliminação do bloqueio das teclas: (Fig. 7B)

Depois de ligar o touch, a protecção para crianças pode ser desactivada. É necessário pressionar simultaneamente durante 3 segundos a tecla traseira esquerda de selecção de zona de confeção e a tecla MENOS (2) e em seguida, unicamente a tecla MENOS (2). Se forem efectuados todos os passos na ordem correcta no espaço de 10 segundos, o bloqueio das teclas é cancelado e o touch será desligado. Caso contrário, a sequência será considerada incompleta, o touch permanecerá bloqueado e será desactivado após 20 segundos.

Activando de novo o touch com a tecla ON/OFF, em todos os visores será mostrado “0”, os pontos decimais começarão a piscar e o touch ficará pronto a efectuar a confeção. Caso uma zona de confeção “aqueça”, são mostradas as indicações “L” e “H” alternadamente.

Controlo dos circuitos múltiplos

Placas sem circuito monofásico ou trifásico ver Fig. 2A

Placa com zona dupla. (Fig. 2B)

A activação de uma zona de confeção dupla supõe que os dois circuitos sejam activados simultaneamente. A activação do ângulo inferior direito do visor. Caso pretenda activar apenas o circuito interno, o circuito externo pode ser desactivado através da tecla de circuito duplo (4). Pressionando novamente a tecla de circuito duplo (4) será activado novamente o circuito externo, acendendo-se o ponto luminoso (7) correspondente.

Sinal acústico (besouro)

Durante a utilização, as seguintes operações são assinaladas através do besouro:

- Pressão normal das teclas com um som breve.
- Pressão contínua das teclas durante mais de 10 seg. com um som longo intermitente.

Manutenção (Fig. 4)

Quaisquer restos de folha de alumínio, de objectos de plástica, de açúcar ou de comida muito açucarada terão de ser removidos imediatamente da zona quente onde se cozinhou, por meio de uma raspadeira, afim de evitar possíveis danos à superfície da chapa de cozimento. De nenhuma maneira se deverá utilizar uma esponja ou esfregão abra-

sivo. Evitar igualmente a utilização de detergentes químicos agressivos como Fornospray ou produtos para tirar nódoas.

Instruções para o instalador

Instalação

Estas instruções são dedicadas particularmente para o instalador qualificado, para serem utilizadas como guia à instalação, regulação e manutenção, segundo as leis e normas em vigor. As intervenções terão de ser sempre efectuadas quando o aparelho estiver desligado da corrente eléctrica.

Posicionamento (Fig. 5)

- 1 Vista frontal
- 2 Lado frontal

O aparelho foi projectado para ser montado num plano de trabalho como está ilustrado na figura correspondente.

Vedar todo o perímetro da superfície de trabalho, com o vedador fornecido com o aparelho.

Conexão eléctrica

Antes de efectuar a conexão eléctrica, será preciso assegurar que:

- as características da instalação sigam o que está indicado sobre a chapa da matriz aplicada no fundo da chapa de cozimento.
- a instalação esteja munida de uma conexão à terra eficaz, segundo as normas e disposições das leis em vigor. A conexão à terra é obrigatória nos termos da lei. No caso que o aparelho não esteja munido de cabo e/ou da relativa tomada, utilize o material apropriado para absorver o que está indicado na chapa da matriz, para uma devida temperatura de cozimento. O tubo não deverá nunca atingir a temperatura de 50°C acima da temperatura ambiente.

Limitação de energia (TN 604/A)

1. Ligue a energia e mantenha a placa desligada.
 2. Prima a tecla de selecção de zona (5) e (8) em conjunto durante 3 segundos. Os indicadores apresentarão “P” e “S”.
 3. Prima a tecla (2), o indicador apresentará “E”, “P” e “S”.
 4. Prima a tecla (3), o indicador apresentará “E”, “t”, “P” e “S”.
 5. Prima as teclas (2) e (3) em conjunto, os indicadores apresentarão o valor de potência máxima “XX00”.
 6. Prima a tecla (3) Em alternativa, pode configurar a potência máxima de saída para 6400W ou 3600W.
 7. Premir as teclas (2) e (3) em conjunto para guardar novamente a configuração e sair da configuração.
- Depois de completar a configuração, a MCU consegue lembrar-se da configuração de potência limitada e até mesmo cortar a energia.
- Se a placa ou a energia forem desligadas durante a configuração, o valor da configuração não será guardado; Poderá Sair da configuração premindo a tecla ligar/desligar ou as teclas (2) e (3) em conjunto.

DETTE PRODUKT ER FREMSTILLET MED HENBLIK PÅ AT SKULLE BRUGES I HJEMMET. FABRIKANTEN FRASIGER SIG ETHVERT ANSVAR I TILFÆLDE AF PERSON- ELLER TINGSSKADE, SOM ER EN FØLGE AF EN FORKERT INSTALLATION ELLER AF EN IKKE TILSIGTET, FEJLAGTIG ELLER ABSURD BRUG AF APPARATET.

Fabrikanten erklærer, at dette produkt opfylder alle grundlæggende betingelser for hvad angår elektrisk materiale med lavspænding, indeholdt i EU-Direktiv: 2014/25/EU og i EU-Direktiv: 2014/30/EU omhandlende elektromagnetisk kompatibilitet.

OBS!-FORHOLDSREGLER-ADVARSLER

Mht. kogezoneerne anbefales nedenstående:

- Anvend gryder med flad bund, og med en diameter, der svarer til omridset af kogezoneen eller som er en anelse større end denne.
- Undgå at grydens indhold koger over. Kogezoneens temperatur formindskes, når grydens indhold har nået kogepunktet;
- Lad ikke kogezoneerne stå tændt, hvis ikke de er i brug og stil ikke tomme gryder og pander på kogezoneerne.
- Der må aldrig anbringes sølvpapir eller produkter, der er pakket ind i sølvpapir direkte på pladen.
- Metalgenstande, så som knive, gafler,

skeer og låg må ikke anbringes ovenpå pladen, for at undgå at disse elementer opvarmes.

- Gryder/pander med teflonlag bør ikke opvarmes i mere end 1-2 minutter, såfremt der ikke er ingredienser i gryden/panden.
- Når der skal tilberedes retter, der har tendens til at brænde på i bunden, begyndes ved lav varme for derefter at forøge varmen og foretage en hyppig omrøring.
- Hvis kogepladens overflade går i stykker, skal apparatets stik øjeblikkeligt tages ud af lysnettets stikkontakt for at undgå risikoen for at få et elektrisk stød.
- Til rengøring af kogepladen må ikke anvendes dampapparater.
- Apparatet og tilgængelige dele kan blive varme under funktionen.
- Vær forsigtig, og undgå at berøre varmeelementerne.
- Børn under 8 år skal holdes på afstand eller være under konstant opsyn af en voksen. Dette apparat må kun anvendes af børn på 8 år og opefter, personer med nedsatte fysiske, sensoriske eller mentale evner eller mangel på erfaring og viden, hvis de har fået den passende vejledning og instruktion med hensyn til sikker brug af apparatet og forstår de indedbårne farer. Børn bør ikke lege med apparatet. Rengøring og vedligeholdelse, som foretages af brugeren, bør ikke foretages af børn uden opsyn.

- Det kan være farligt at lave mad med smør eller olie, hvis du ikke er opmærksom, da der kan opstå brand. Forsøg ALDRIG at slukke ild med vand, men afbryd i stedet apparatet, og til dæk pladerne med eksempelvis et låg eller et lagen.
- Brandfare: opbevar ikke dele på koge-enheden.
- Anvend udelukkende beskyttelsesmateriale, som producenten har anvist, eller som er anbefalet i denne brugsanvisning. Du kan også anvende beskyttelsen, som er indbygget i apparatet. Anvendelse af uegnet beskyttelsesmateriale kan resultere i ulykker.

Der skal indsættes en metode til afbrydelse fra hovedforsyningen i det faste ledningsnet ved hjælp af en separation af berøringsfladerne i alle poler, der giver fuld afbrydelse ved betingelser af kategori III med for høj spænding, i overensstemmelse med reglerne vedrørende el-installationer. Stikket eller den omnipolære afbryder skal være let tilgængeligt, når apparatet er installeret. Dette apparat er ikke beregnet til at blive brugt med en ekstern timer eller et fjernbetjeningsystem.

Fabrikanten frasiger sig ethvert ansvar, såfremt ovennævnte retningslinier og de almindeligt gældende regler omhandlede sikkerhed ikke er overholdt.

Hvis elforsyningsledningen er beskædiget, bør denne skiftes ud med en ny fra fabrikanten, hvilken operation skal

udføres af en af fabrikanten autoriseret tekniker eller en tekniker, der er i besiddelse af lignende kvalifikationer, med henblik på undgåelse af unødige risici forbundet med installationen.

Brugsanvisning

Installation

Samtlige operationer vedr. installation, (elektrisk tilslutning), skal udføres af teknisk kvalificeret personale, i henhold til den gældende lovgivning desangående.

De specifikke instruktioner henvendt til installatøren findes i et efterfølgende afsnit.

Brugsanvisning

VARMEELEMENTER - TOUCH CONTROL

Lettryks-taster

Samtlige operationer kan aktiveres ved hjælp af lettryks-taster, (kapacitets-sensorer), der befinder sig under den frontale overflade på pladen; Der hører et display til hver enkelt tast. Hver eneste aktivitet bekræftes af et lydsignal.

TOUCH CONTROL (Fig. 2)

- 1 Tænd/sluk: ON / OFF
- 2 Skru ned -
- 3 Skru op +
- 4 Dobbelt / tredobbelt kredsløb
- 5 Kogezone
- 6 Display, effektniveau
- 7 Kontrollampe, dobbelt kredsløb

Tænd/sluk for "Touch Control"-funktionen

Efter at apparatet er tilsluttet lysnettet, skal man vente et par sekunder før touch control-funktionen fungerer.

Efter nulstilling, blinker samtlige display og LED i ca. 1 sekund. Herefter slukker samtlige display og LED, og touch control-funktionen går i stand-by position.

For at tænde for touch control-funktionen, skal du trykke på tænd/sluk-kontakten (1).

Kogezonernes display viser "0". Hvis en kogezone er varm, vises skiftevis et "H" og et "0" på displayet.

Efter at der er tændt for touch control-funktionen, forbliver den aktiveret i 20 sekunder. Såfremt der ikke vælges en kogezone, vender touch control-funktionen automatisk tilbage til stand-by.

Touch control-funktionen tændes ved kun at trykke på tænd/sluk-kontakten (1).

Hvis der trykkes på tænd/sluk-kontakten (1) samtidigt med andre taster, vil dette ikke medføre noget resultat og touch control-funktionen forbliver i stand-by.

Touch control-funktionen kan til enhver tid slukkes med tænd/sluk-kontakten. Dette gælder også i tilfælde af, at betjeningspanelet er blokeret med børnesikringen.

Tænd/sluk-kontakten (1) giver altid slukningsfunktionen fortrinsret.

Automatisk slukning

Efter der er blevet tændt for den, slukker touch control-funktionen automatisk efter 20 sekunder uden aktivitet. Hvis du har valgt en kogezone, opdeles den automatiske slukketid i to forløb på hver 10 sekunder. Når de første 10 sekunder er gået, annulleres valget af kogezone, og efter yderligere 10 sekunders forløb slukker touch control-funktionen.

Sådan tænder/slukker du for en kogezone

Når touch control-funktionen er aktiveret, kan der vælges en kogezone ved at trykke på tasten (5) for den pågældende zone.

Lysset i displayet (6) for den valgte kogezone bliver kraftigere, mens lyset i de øvrige display bliver svagere. Hvis zonen er varm, vises symbolerne "H" og "O" skiftevis.

Ved at trykke på tasten SKRU OP (3) eller SKRU NED (2), kan man vælge kogeniveau, hvorefter zonen begynder at varme op.

Når du har valgt en kogezone, kan du indstille kogeniveauet ved at trykke og holde på tasten SKRU OP (3). Med niveau 1 som udgangspunkt øges effekten med 1 enhed pr. 0,4 sekund. Niveau 9 udgør det højeste kogeniveau.

Hvis kogeniveauet er blevet sat med tasten SKRU NED (2), vil udgangspunktet være niveau "9", (maksimal effekt). Når man trykker og holder på tasten, reduceres kogeniveauet med 1 enhed pr. 0,4 sekund. Når der nås ned på niveau 0, kan effekten ikke reduceres yderligere. Kun ved igen at trykke på tasten SKRU NED (2) eller SKRU OP (3) bliver det igen muligt at regulere kogeniveauet.

Sådan slukker du for en kogezone

Du vælger den kogezone, du gerne vil slukke for, med den tilsvarende tast (5). Lyset i displayet (6) for den valgte kogezone bliver kraftigere, mens lyset i de øvrige display bliver svagere. Ved at trykke på tasterne SKRU OP (3) og SKRU NED (2) samtidigt, indstilles kogezoneens kogeniveau på "0". Alternativt kan man bruge tasten SKRU NED (2) til at reducere kogeniveauet til 0.

Hvis en kogezone er varm, vises symbolerne "H" og "O" skiftevis.

Sådan slukker du for alle kogezoneerne

Ved at trykke på tænd/sluk-kontakten (1) kan du med øjeblikkelig virkning slukke for alle kogezoneerne. I stand-by vises der et "H" i displayet for alle de kogezone, som er varme. Alle øvrige display forbliver slukket.

Kogeniveau

Kogezoneernes styrke kan indstilles på 9 forskellige niveauer, der angives med tallene fra "1" til "9" på LED-displayene (6) med syv segmenter.

Indikator for restvarme

Denne indikator viser brugeren, at den glaskeramiske zone har en temperatur, der er farlig, hvis du rører området over kogezoneerne. Temperaturen beregnes ved hjælp af en ma-

tematisk model, og i tilfælde af at der er restvarme til stede, vises dette med et "H" på det pågældende display med 7 segmenter.

Opvarmningen og afkølingen beregnes på basis af:

- Det valgte kogeniveau (fra "0" til "9")

- Aktiveringsperiode.

Efter at have slukket for kogezone, vil det pågældende display vise et "H" indtil zonen temperatur er faldet til under det kritiske niveau (≤ 60 °C) i henhold til den matematiske model.

Automatisk slukning (begrænsning af funktionstid)

Afhængig af kogeniveauet slukker de enkelte kogezone efter en forudindstillet maksimumtid, hvis kogezone ikke anvendes.

Enhver betjening af kogezone (med tasterne SKRU OP (3) og SKRU NED (2) eller dobbeltzonen) medfører, at kogezoneens maksimale driftstid starter forfra og indstilles på den indledende værdi.

Beskyttelse mod utilsigtet tænding af apparatet

Hvis den elektroniske styring registrerer, at der bliver trykket konstant på en tast i ca. 10 sek., slukker apparatet automatisk. Styringen afgiver et akustisk fejlsignal for at advare brugeren om, at sensorerne har registreret tilstedeværelsen af en genstand. Fejlkode "E R 0 3" vises på displayene. Såfremt kogezone "er varm", vil et "H" blive vist på displayet skiftevis med fejlsignalet.

- Hvis du ikke aktiverer en kogezone inden for 20 sekunder efter, at du har tændt for Touch control-funktionen, vender styringen tilbage til stand-by.

- Når styringen er tændt, har tasten ON/OFF forrang frem for en hvilken som helst anden tast således, at der når som helst kan slukkes for styringen; også i tilfælde af tryk på flere taster samtidigt eller ved et konstant tryk på disse.

- I stand-by vil et vedvarende tryk på tasterne ikke have nogen virkning. Under alle omstændigheder skal den elektroniske styring for igen at kunne aktiveres have registreret, at der ikke trykkes på nogen af tasterne.

Blokering af taster (børnesikring)

• Børnesikring:

Blokering af taster: (Fig. 7A)

For at aktivere børnesikringsfunktionen, når du har tændt for berøringskontrollen, skal du trykke på valgknappen til den bageste, venstre kogezone samtidigt med knappen MINUS (2) i 3 sekunder, efterfulgt af valgknappen til den bageste, venstre kogezone alene. Der vises et "L" i alle displayene, hvilket betyder LÅST. (Børnesikring mod utilsigtet tænding af apparatet). Hvis kogezone er varm vil "L" og "H" blive vist på skift.

Denne handling skal udføres inden for de følgende 10 sekunder. Du må ikke trykke på nogen anden tast end de ovenfor nævnte. I modsat fald vil sekvensen blive afbrudt og den glaskeramiske kogezone vil ikke være blokeret.

Den elektroniske styring forbliver blokeret, indtil bruge-

ren ophæver blokeringsmekanismen, også selvom man i mellemtiden har slukket og tændt for apparatet igen. Selv ikke en genaktivering af touch control-funktionen, (efter en strømafbrydelse), vil afbryde blokeringen af tasterne.

Ophævelse af blokeringen af taster: (Fig. 7B)

Børnesikringsmekanismen kan deaktiveres, når man har tændt for touch control-funktionen. Du skal trykke samtidig og i 3 sekunder på den bageste tast til venstre til valg af kogezone og på tasten SKRU NED (2), og derefter kun på tasten SKRU NED (2). Hvis ovenstående handlinger udføres i den nævnte rækkefølge inden for de følgende 10 sekunder, vil blokeringen af tasterne blive ophævet og touch control-funktionen slukker. I modsat fald, vil sekvensen blive betragtet som ufuldstændig, touch control-funktionen forbliver blokeret og slukker efter 20 sekunder.

Når du igen tænder for touch control-funktionen med tasten ON/OFF viser samtlige display "0", decimalpunkterne blinker og touch control-funktionen er klar til at blive brugt. Hvis en kogezone er varm vil "0" og "H" blive vist på skift.

Kontrol med flere kredsløb

Kogeplader med dobbelt eller tredobbelt kredsløb, se figur 2A Kogeplade med dobbelt zone. (Figur 2B)

Aktivering af en dobbelt kogezone indebærer, at man tænder for begge kredsløb på én gang. Aktivering af det ydre kredsløb angives ved hjælp af en kontrollampe (7) i det nederste hjørne af displayet. Hvis du kun vil aktivere det indvendige kredsløb, kan du slukke det ydre kredsløb på kontakten til det dobbelte kredsløb (4). Hvis du igen trykker på knappen til det dobbelte kredsløb (4), aktiveres det ydre kredsløb igen, og den pågældende kontrollampe (7) tænder.

Akustisk signal (summelyd)

Under brugen ledsages de nedenstående handlinger af summelyd:

- Normalt tryk på tasterne har en kort lyd.
- Konstant tryk på tasterne i mere end 10 sek. har en lang, periodisk lyd.

Vedligeholdelse (Fig. 4)

Rester af sølvpapir, madrester, fedtsprøjt, sukker eller meget søde varer bør fjernes omgående fra kogeområdet med en skraber for at undgå skader på den vitrokeramiske plade. Derefter rengøres med et mildt rengøringsmiddel og køkkenrulle; der tørres efter med vand og til sidst tørres efter med en tør klud. Der må under ingen omstændigheder bruges svampe, ridsende klude, aggressive rengøringsmidler eller pløtjernere.

Instruktionsvejledning henvendt til den tekniske installatør

Installation

De herværende instruktionsvejledninger er henvendt til den tekniske installatør som retningslinie mht. installation, regulering og vedligeholdelse, i overensstemmelse med de gældende lovgivninger og regelsæt desangående.

Operationerne bør ALTID foretages, mens apparatet IKKE er tilsluttet lysnettet.

Anbringelse af apparatet (Fig. 5)

- 1 Set forfra
- 2 Siden forfra

Apparatet er beregnet til at skulle indbygges i en arbejdsstruktur, således som det er vist på tegningen. Det er vigtigt at klargøre overfladens perimenter med det vandtætte bånd.

Elektrisk tilslutning

FØR der foretages en elektrisk tilslutning, bør nedenstående kontrolleres:

- At installationens karakteristika stemmer overens med de data, der fremgår af apparatets identifikationsplade, som befinder sig på undersiden af den keramiske kogeplade;
- At installationen er udstyret med en effektiv jordforbindelse, i overensstemmelse med de gældende regler og lovbestemmelser desangående. Jordforbindelseskabel er et obligatorisk krav, som er vedtaget ved lov. Såfremt apparatet ikke er udstyret med et sådant kabel og/el stik, anvendes materiale, der er beregnet til den strømstyrke og den arbejdstemperatur, som er opgivet på apparatets identifikationsplade. Kablet må ikke på noget punkt være udsat for en temperatur, der overstiger 50°C i rumtemperatur.

Strømbegrænsning (TN 604/A)

1. Tænd for strømmen, og hold kogepladen slukket.
2. Tryk på zonevalgs knappen (5) og (8) i 3 sekunder. Indikatorerne vil vise "P" og "S"
3. Tryk på (2)-tasten, så vil indikatorerne vise "E", "P" og "S".
4. Tryk på (3)-tasten, så vil indikatorerne vise "E", "t" og "P".
5. Hvis man trykker på tasterne (2) og (3) samtidigt, vil indikatorerne vise maks. strømværdi "XX00".
6. Hvis der trykkes på tasten (3) skiftevis, kan man indstille maks. styrke til 6400W eller 3600W.
7. Hvis der igen trykkes på tasten (2) og (3) samtidigt, vil indstillingen blive gemt, og man vil forlade indstillingen. Efter fuldførelse af indstillingen, kan MCU huske indstillingen for strømbegrænsning, når efter at være slukket. Hvis der slukkes eller tændes for kogepladen under indstilling, vil værdien for indstillingen ikke blive gemt; Man kan forlade indstillingen ved at trykke på tænd/sluk-knappen eller trykke på tasterne (2) og (3) samtidigt.

DENNA PRODUKT HAR UTFORMATS FÖR ANVÄNDNING I HUSHÅLLET. TILLVERKAREN AVSÄGER SIG ALLT ANSVAR FÖR SKADOR PÅ PERSONER ELLER FÖREMÅL SOM HÄRRÖR FRÅN EN FELAKTIG INSTALLATION ELLER EN OLÄMPLIG, FELAKTIG ELLER ORIMLIG ANVÄNDNING.

Valmistaja todistaa, että tämä tuote täyttää kaikki oleelliset matalajännitteisille sähkötuotteille asetetut vaatimukset, jotka on esitetty direktiivissä 2014/35/EU, sekä sähkömagneettisesta yhteensopivuudesta esitetty vaatimukset direktiivissä 2014/30/EU.

FÖRSIKTIGHETSÅTGÄRDER

- Vid användningen av uppvärmningselement tillråds bruk av kokkärl med plan botten med en lika stor diameter eller något större än den som anges på serigrafin.
- Undvik spill av vätskor. Reducera därför värmenivån när full kokpunkt uppnått eller i allmänhet när innehållet uppnått tillräcklig värme;
- Låt inte kokzonerna stå och hetta upp utan kokkärl och inte heller med ett tomt kokkärl.
- Använd aldrig aluminiumfolie på hällen eller produkter inpackade i aluminium.
- Metallföremål som knivar, gafflar, skedar och lock bör inte placeras på glas-keramikhällen för att undvika upphettning.
- Vid matlagning i kärl med klibbfria

bottnar och utan kryddor, begränsa tiden för förupphettning till en eller två minuter.

- Kokning av matvaror som har tendens att klibba fast i botten, börja med minimivärme för att därefter öka värmen under omrörning.
- Om spishällens yta går sönder, koppla omedelbart ur apparaten från elnätet för att undvika risk för elektriska stötar.
- Använd aldrig ångrengörare för att göra ren spishällen.
- Apparaten och dess tillgängliga delar kan bli varma under funktionens gång.
- Var försiktig och undvik att vidröra värmeelementen.
- Barn under 8 år ska hållas på avstånd, om de inte kontinuerligt övervakas av vuxna.
- Den här apparaten kan användas av barn från 8 år och uppåt och av personer med fysisk, sensorisk eller psykisk funktionsnedsättning eller personer som saknar erfarenhet eller kunskap, under övervakning och om de har fått lämplig utbildning i hur apparaten används på ett säkert sätt och är införstådda med vilka faror som kan uppstå. Barn får inte leka med apparaten. Rengöring och underhåll som ska utföras av användaren får inte utföras av barn utan överinseende av vuxen.
- Det kan vara farligt att laga mat med smör eller olja utan att vara närvarande, eftersom brand kan uppstå. Försök ALDRIG att släcka eld med vatten,

utan koppla ifrån apparaten och täck över plattorna till exempel med ett lock eller ett lakan.

- Brandrisk: förvara inte delar på kokhällen.
- Använd endast bänkskydd avsedda av spistillverkaren eller rekommenderad av denne i bruksanvisningen som lämplig. Använd annars bänkskyddet som är inbyggt i apparaten. Användning av olämpliga skydd kan leda till olyckor.

Installera en frånskiljare, med kontaktseparation på alla poler och med full brytningen vid överspänningsklass III, som kan koppla ifrån huvudströmmen i den fasta elinstallationen, enligt gällande elföreskrifter. Stickkontakten eller den omnipolära strömbrytaren bör vara lättåtkomliga med apparaten installerad.

Detta redskap är inte avsett för att användas med en extern timer eller ett fjärrkontrollssystem.

Tillverkaren avsägar sig allt ansvar om ovanstående instruktioner och gällande säkerhetsföreskrifter inte respekteras.

Om strömkabeln skadas, be att få den utbytt av tillverkaren, av en auktoriserad teknisk service eller en tekniker av liknande kompetens, i syfte att undvika alla slags risker.

Bruksanvisningar

Installation

Alla operationer i samband med installationen (elektrisk anslutning) bör utföras av kvalificerad personal i enlighet med gällande föreskrifter.

Beträffande specifika instruktioner hänvisas till anvisningarna för installatören.

Bruksanvisningar

UPPVÄRMNINGSELEMENT TYP "TOUCH CONTROL"

Beröringspunkter

Samtliga operationer kan utföras med hjälp av lätta tryck på beröringspunkterna (kapacitativa sensorer) placerade på framsidan av kortet; till varje beröringspunkt hör en display. Varje operation bekräftas genom en ljudsignal.

TOUCH CONTROL-PANELEN (Fig. 2)

- 1 ON/OFF (På/Av)
- 2 Minus -
- 3 Plus +
- 4 Dubbel krets/trippelkrets
- 5 Kokzon
- 6 Display för visning av effektnivå
- 7 Kontrollampa för dubbelkrets

På- och avslagning av Touch Control-panelen

Efter anslutningen till elnätet tar det ungefär en sekund innan Touch Control-panelen börjar fungera.

Efter anslutningen av systemet blinkar alla displayer och kontrollampor i ungefär en sekund. Därefter slocknar alla displayer och kontrollampor och Touch Control-panelen går över till vänteläget (standby).

Tryck på knappen ON/OFF (1) om du vill slå på Touch Control-panelen.

Kokzonernas displayer visar "0". Om en kokzon är så pass varm att man kan bränna sig på den så växlar visningen på displayen mellan "H" och "0".

Touch Control-panelen fortsätter att vara aktiverad under 20 sekunder efter att du slagit på den. Om ingen kokzon väljs under denna tidsperiod återgår Touch Control-panelen till vänteläget.

Touch Control-panelen kan endast slås på genom att trycka på knappen ON/OFF (1).

Om du trycker på knappen ON/OFF (1) samtidigt som du trycker på någon annan knapp så aktiveras inte någon funktion och Touch Control-panelen står kvar i vänteläget.

Du kan när som helst stänga av Touch Control-panelen genom att trycka på ON/OFF (1). Detta gäller även när strömbrytaren har blockerats med hjälp av barnspärren.

Knappen ON/OFF (1) har alltid prioritet över andra avslagningsfunktioner.

Automatisk avstängning

När Touch Control-panelen har slagits på stängs den av automatiskt efter 20 sekunder om ingen funktion väljs. Efter

att ha valt en kokzon delas tiden för automatisk avstängning upp i tidsperioder om 10 sekunder. Om du inte gör några val efter 10 sekunder slås kokzonen av och efter ytterligare 10 sekunder slås Touch Control-panelen av.

Slå på/av en kokzon

När Touch Control-panelen är påslagen kan du välja kokzon genom att trycka på knappen (5) på respektive kokzon.

Displayen (6) för den kokzon som valts börjar lysa med ett kraftigare ljus medan ljusstyrkan på resten av displayerna minskar. Om kokzonen är mycket het anges detta genom att displayen växelvís visar "H" och "0".

Tryck på knappen PLUS (3) eller MINUS (2) för att välja effektnivå. Kokzonen börjar värmas upp.

När kokzonen aktiverats kan du välja effektnivå. Tryck på knappen PLUS (3) och håll den nedtryckt. Effektnivån börjar på steg 1 och höjs ett steg var 0,4 sekund. Den maximala effektnivån är 9.

Om du väljer effektnivå med hjälp av knappen MINUS (2) så är den första nivån steg 9 (maxnivån). Om du vill sänka effekten trycker du på knappen MINUS (2) och håller den nedtryckt. Effektnivån sänks ett steg var 0,4 sekund. Den lägsta effektnivån är 0. Tryck på knappen MINUS (2) eller PLUS (3) igen om du vill ändra effektnivån.

Avstängning av en kokzon

Välj vilken kokzon som ska slås av genom att trycka på knappen (5) på den zonen. Displayen (6) för den kokzon som valts börjar lysa med ett kraftigare ljus medan ljusstyrkan på resten av displayerna minskar. Gör så här om du vill slå av kokzonen (ställa in den på "0"): Om du trycker samtidigt på knapparna PLUS (3) och MINUS (2) så ställs effektnivån in på 0. Du kan även använda knappen MINUS (2) för att minska effektnivån till 0.

Om en kokzon är het (så att man kan bränna sig) så växlar visningen på displayen mellan "H" och "0".

Avstängning av alla kokzonerna

Tryck på knappen ON/OFF (1) för att omedelbart stänga av samtliga kokzoner. När hällen befinner sig i vänteläget visas ett "H" på de displayer vars kokzoner är så pass varma att man kan bränna sig på dem. Alla andra displayer (de som är kalla) är släckta.

Effektnivå

Kokzonerna har 9 effektnivåer. Dessa anges med siffrorna "1" till "9" på lysdiодdisplayerna (6) med sju segment.

Indikator för restvärme

Symbolen för restvärme varnar för att kokzonens glasdel är så pass het att man kan bränna sig om man tar på den. Temperaturen avgörs genom en matematisk modell, och vid detektering av restvärme anges detta genom att bokstaven "H" (Het) visas på displayen för den kokzon som är het (lysdiодdisplay med sju segment).

Uppvärmning och avkyllning beräknas med hjälp av:

· Den valda effektnivån (mellan "0" och "9")

· Aktiveringstiden

Efter att du stängt av kokzonen visar dess display bokstaven "H" ända tills zonen temperatur har gått ner under den kritiska nivån ($\leq 60^{\circ}\text{C}$) enligt den matematiska modellen.

Automatisk avstängning (begränsning av funktionstid)

Beroende på vald effektnivå stängs var och en av kokzonerna av efter en viss förutbestämd tid, om ingen ny åtgärd utförs med hjälp av touchpanelen.

Varje åtgärd som utförs på en kokzon (genom att använda touchknapparna PLUS (3) och MINUS (2) eller dubbelkrets) gör att den förutbestämda tiden återställs till dess ursprungsvärde (tiden börjar räknas om från början).

Säkerhetsfunktion mot ofrivillig påslagning

· Om någon knapp på touchpanelen trycks ner och hålls intryckt i cirka 10 sekunder så kommer hällen att slås av automatiskt. Säkerhetsfunktionen avger en ljudsignal för att varna användaren om att sensorerna har upptäckt att ett föremål förmodligen ställts på någon av knapparna. Kokzonernas displayer visar felkoden "E R 0 3". Om någon kokzon är så pass het att man kan bränna sig på den så anges detta genom att ett "H" visas växelvís med felkoden.

· Om ingen kokzon aktiveras under de påföljande 20 sekunderna efter att Touch Control-panelen slagits på så återgår panelen till vänteläget (standby).

· När panelen är påslagen så har knappen ON/OFF (1) prioritet över alla andra knappar. Detta innebär att panelen alltid kan slås av med denna knapp, även om flera knappar trycks in samtidigt eller knappar hålls intryckta under en längre tidsperiod.

· När hällen befinner sig i vänteläget (standby) så händer det ingenting om man trycker på någon knapp och håller den intryckt. Ingen funktion aktiveras. Om du vill slå på panelen igen så måste du först försäkra dig om att det inte står något föremål ovanpå knapparna som gör att den/de hålls intryckta.

Knappspärr (säkerhetsmekanism för barn)

• Säkerhetsmekanism för barn:

Knappspärr: (Fig. 7A)

Om du vill aktivera barnlåsfunktionen efter att du har slagit på den beröringskänsliga kontrollen trycker du på väljarknappen för bakre vänstra tillagningszonen samtidigt som du trycker på MINUS-knappen (2) i 3 sekunder, följt av endast väljarknappen för bakre vänstra tillagningszonen. Alla displayer kommer att visa bokstaven "L" som står för LÅST (barnspärr/säkerhetsmekanism för barn mot ofrivillig påslagning). Om kokzonen är så pass het att man kan bränna sig på den, visas bokstäverna "L" och "H" växelvís.

Denna åtgärd måste utföras inom 10 sekunder. Du får inte trycka på någon annan knapp än de som anges i anvisningarna ovan. Om du trycker på någon annan knapp avbryts processen och spärren aktiveras inte.

Den elektroniska kontrollpanelen förblir spärrad tills använ-

daren tar bort spärren. Den förblir spärrad även om hällen slås av och på. Barnspärren fortsätter att vara aktiverad även om Touch Control-panelen återställs (t.ex. efter ett strömvabrott).

Avaktivering av knappspärren: (Fig. 7B)

När Touch Control-panelen slagits på kan säkerhetsmekanismen för barn avaktiveras. Om du vill avaktivera barnspärren måste du trycka samtidigt på den bakre vänstra knappen för val av kokzon och knappen MINUS (2) och hålla dem intryckta i 3 sekunder. Sedan måste du trycka på knappen MINUS (2) (endast denna knapp). Om alla åtgärder utförs i nämd ordning och inom 10 sekunder, kommer knappspärren att avaktiveras och Touch Control-panelen stängs av. Om du inte utför knapptryckningssekvensen på rätt sätt så avbryts processen. Knappspärren kommer att fortsätta att vara aktiverad och Touch Control-panelen stängs av efter 20 sekunder.

Om du slår på Touch Control-panelen igen med knappen ON/OFF, kommer alla displayer att visa "0", decimalpunkterna blinkar och Touch Control-panelen är redo att användas. Om en kokzon är så pass het att man kan bränna sig på den visas "0" och "H" växelvis.

Kontroll av flera kretsar

Hållar med två eller tre kretsar, se bild 2A

Håll med dubbel zon. (bild 2B)

Dessa kan slås på och av. Om du slår på den dubbla kokzonen så innebär det att båda kretsarna slås på samtidigt. En lampa (7) i displayens nedre högra hörn anger om den yttre kretsen är påslagen eller inte. Om du endast vill använda den inre kretsen kan du slå av den yttre kretsen genom att trycka på knappen för dubbelkrets (4). Om du trycker på knappen för dubbelkrets (4) igen så slås den yttre kretsen på. Lampan för dubbelkrets (7) tänds på displayen.

Ljudsignal (summer)

Summern avger ett ljud när följande åtgärder utförs:

- Normala tryckningar på knapparna: kort ljudsignal.
- Någon knapp trycks ner och hålls intryckt i mer än 10 sekunder: lång, intermittent ljudsignal.

Underhåll (Fig. 4)

Rester av aluminiumfolie, matrester, fettstänk, socker eller starkt sockerhaltiga livsmedel bör avlägsnas omedelbart från kokplattan med en glasskrapa för att undvika eventuella skador på glasytan. Rengör därefter med en lämplig produkt och hushållspapper, skölj med vatten och torka med en ren handduk. Använd aldrig frätande svampar eller stålull; undvik likaså kontakten med kemiskt frätande rengöringsmedel eller fläckborttagningsmedel.

Anvisningar för installatören

Installation

Följande anvisningar är riktade till installatören som

vägledning vid installation, justering och underhåll enligt gällande lagar och förordningar. Samtliga ingrepp bör göras med apparaten urkopplad.

Placering (Fig. 5)

1 Frontal anblick

2 Framsida

Apparaten är utformad för att passas in i en plan arbetsbänk som bilden visar.

Det är viktigt att bestryka hela perimetern med förseglingsbandet som ingår i leveransen.

Elektrisk anslutning

Innan den elektriska anslutningen görs, kontrollera att:

- installationsförhållandena är anpassade till anvisningarna som finns på plattan för tekniska uppgifter på undersidan av kokhällen;

- installationen har en effektiv jordad kontakt enligt gällande lagar och förordningar. En jordad kontakt är obligatorisk enligt lag.

I händelse apparaten inte har sladd och/eller kontakt, använd material som lämpar sig för strömmen som anges på plattan och för arbetstemperaturen. Temperaturen av sladden bör inte vid någon punkt överstiga 50°C över rumstemperaturen.

Effektbegränsning (TN 604/A)

1. Slå på strömmen och håll hällen avstängd.

2. Tryck på väljarknappen för zon (5) och (8) samtidigt i 3 sekunder. Indikatorerna visar "P" och "S"

3. Tryck på knappen (2) och indikatorn visar "E", "P" och "S".

4. Tryck på knappen (3) och indikatorn visar "E", "t", "P" och "S".

5. Tryck sedan på knappen (2) och (3) samtidigt och indikatorerna visar det maximala effektvärdet "XX00".

6. Genom att trycka på knappen (3) kan du ställa in den maximala uteffekten till antingen 6 400 W eller 3 600 W.

7. Att trycka på knappen (2) och (3) samtidigt igen sparar inställningen och avslutar den.

Efter den avslutande inställningen kan MCU komma ihåg den effektbegränsande inställningen och till och med stänga av strömmen.

Inställningsvärdet sparas inte om hällen är avstängd eller stängs av under inställningen;

Den kan avslutas genom att trycka på knappen på/av eller trycka på knappen (2) och (3) samtidigt.

DENNE KOKETOPPEN MÅ KUN BENYTTES TIL TILBEREDNING AV MAT INNEN HUSHOLDNINGER. FABRIKANTEN FRASKRIVER SEG ETHVERT ANSVAR FOR MULIGE SKADER SOM PÅFØRES GJENSTANDER ELLER PERSONER SOM FØLGE AV FEIL INSTALLASJON ELLER UTILBØRLIG, FEILAKTIG ELLER MENINGSLØS BRUK.

Produsenten erklærer at dette produktet oppfyller alle hovedkravene for elektrisk lavspenningsutstyr i lavspenningsdirektivet 2014/35/EU for elektromagnetisk kompatibilitet i EMV-direktivet 2014/30/EU.

VIKTIG FOR SIKKERHETEN

- Ved anvendelse av varmeelementer anbefales man å bruke kokekar med jevn og plan bunn, og som har samme eller litt større diameter enn kokesonen.
- Unngå overkok, skru ned strømeffekten etter endt koking eller når væsken er blitt varm nok.
- Varmeelementene må ikke stå påslått hvis de ikke brukes.
- Legg aldri aluminiumsfolie eller produkter som er innpakket i aluminiumsfolie direkte på koketoppen.
- Metallgjenstander som kniver, gafler, skjærer og lokk må ikke plasseres på koketoppen, da disse lett kan bli varme.
- Under tilberedning i klebefrie panner, uten smakstilsetning, må oppvarmingstiden begrenses til ett eller to minutter.

- Ved koking eller steking av mat som har tendens til å sette seg fast i bunnen, bør man starte på laveste koke-trinn og deretter øke varmen litt etter litt og røre rundt i maten med jevne mellomrom.
- Hvis det oppstår sprekker på koketoppens overflate, må man umiddelbart slå av strømmen til apparatet for å unngå mulige elektriske støt.
- Ved rengjøring av koketoppen må det ikke brukes dampbaserte produkter.
- Apparatet og dets tilgjengelige deler kan bli varme under bruk.
- Unngå å berøre varmeelementene.
- Barn under 8 år må holdes på avstand med mindre de er under konstant tilsyn.
- Dette apparatet kan brukes av barn over 8 år eller personer med nedsatt fysisk, sensorisk eller mental kapasitet eller mangel på erfaring dersom de får tilsyn eller tilstrekkelig opplæring i bruken av apparatet og forstår farene bruken medfører. Barn må ikke leke med apparatet. Rengjøring og vedlikehold må ikke utføres av barn uten tilsyn.
- Det kan være farlig å koke med fett eller olje uten å være tilstede, da det kan oppstå brann. Forsøk ALDRI å slukke en brann med vann. Koble fra apparatet og dekke til flammene, for eksempel med et lokk eller en duk.
- Brannfare: ikke oppbevar elementer på kokeflatene.
- Bruk kun beskyttelse for koketoppen som er konstruert av koketoppens

fabrikant eller som indikeres som an-
vendelige av fabrikanten i bruksanvis-
ningen eller beskyttelse som er en del
av apparatet. Bruk av feilaktig beskyt-
telse kan føre til uhell.

Koble til en bryter med kontaktsepara-
sjon i alle poler i den lukkede kretsen
for avkopling fra strømforsyningsnettet.
Dette gir full avkopling ved overspen-
ning kategori III, i henhold til forskriftene
for installering.

Stikkkontakten eller den flerpolete bryte-
ren må plasseres slik at de lett kan nå
når apparatet er montert.

Dette apparatet skal ikke brukes med
en utvendig timer eller et fjernkontroll-
system.

Fabrikanten frasier seg ethvert ansvar
for skader som skulle påføres som følge
av ikke-overholdelse av ovenstående
instruksjoner og generelle regler for fore-
byggelse av ulykker.

Hvis strømløsningen skulle bli skadet,
må den byttes ut for å unngå faresitu-
asjoner. Henvend deg til fabrikanten, et
serviceverksted eller en autorisert in-
stallatør.

Brukerinstrukser

Installasjon

Alle elektriske koblinger må foretas av kvalifisert fagperso-
nell i henhold til gjeldende forskrifter.

For mer spesifikke instruksjoner, se avsnittet "Instruksjoner til
installatøren".

Bruk

TOUCHKONTROLL VARMEELEMENTER

Berøringstast

All betjening kan foretas med berøringstastene (kapasitive
sensorer) som er plassert foran på betjeningspanelet; hver
tast har et eget display. Hver operasjon bekreftes av et lyd-
signal.

TOUCHKONTROLL (Fig. 2)

- 1 PÅ/AV (ON/OFF)
- 2 Mindre -
- 3 Mer +
- 4 Dobbel/trippel krets
- 5 Kokeplate
- 6 Display for effekttrinn
- 7 Lampe for dobbel krets

Slik bruker du touchkontrollen til å slå på/av

Touchkontrollen begynner å fungere ett sekund etter at ko-
ketoppen er koblet til strømmen.

Etter nullstillingen blinker alle displayene og indikatorlam-
pene i ca. ett sekund, og deretter slås de av. Touchkontrollen
settes i ventemodus.

Touchkontrollen aktiveres ved å trykke på PÅ-tasten (1).
Displayene for kokeplatene viser "0". Hvis en kokeplate er
meget varm (høy temperatur), vises "H" og "0" vekselvis
på displayet.

Touchkontrollen er aktiv i 20 sekunder etter at den er slått
på. Hvis du ikke velger en kokeplate, settes touchkontrollen
automatisk i ventemodus.

Touchkontrollen aktiveres bare ved å trykke PÅ-tasten (1).
Hvis du trykker PÅ-tasten (1) samtidig med andre taster,
følger ingen funksjonsaktivering, og touchkontrollen vil bli
stående i ventemodus.

Touchkontrollen kan slås av når som helst ved å trykke
PÅ-tasten (1). Dette gjelder også når kontrollen er blokkert
med barnesikringen.

PÅ-tasten (1) har alltid prioritet over andre funksjoner ved
avslåing.

Automatisk avslåing

Touchkontrollen vil automatisk kobles ut etter 20 sekunder
uten aktivitet. Etter å ha valgt en kokeplate, inneles tiden
for automatisk avslåing i 10 sekunder. Etter at 10 sekunder
er gått, deaktiveres kokeplaten, og etter ytterligere 10 se-
kunder slås touchkontrollen av.

Slik slår du på/av en kokeplate

Velg ønsket kokesone ved å trykke på tasten på den respektive sonen (5) med aktivert touchkontroll.

Displayet (6) for valgt plate lyser opp, mens displayene for de andre kokeplatene slukkes. Hvis platen er meget varm, vises en "H" og en "0" vekselvis.

Ved å trykke Pluss-tasten (3) eller Minus-tasten (2) er det mulig å velge effekttrinnet og platen vil bli varm.

Når du har valgt kokeplate, kan du velge effekttrinnet ved å trykke pluss-tasten (3). Varmeeffekten starter på 1 og øker med ett trinn hvert 0,4 sekund. Når du når trinn 9, er det ikke mulig å øke effekten ytterligere.

Hvis effekttrinnet velges ved hjelp av minustasten (2), starter det på 9 (maks. nivå). Ved å holde tasten nede reduseres effekttrinnet med et trinn hvert 0,4 sekund. Når du når trinn 0, er det ikke mulig å redusere effekten ytterligere. Bare hvis du trykker minustasten (2) eller plusstasten (3) på nytt, er det mulig å endre effekttrinnet igjen.

Slik slår du av en kokeplate

Velg platen som du ønsker ved hjelp av respektiv tast (5). Displayet (6) for valgt plate lyser opp, mens displayene for de andre kokeplatene slukkes. Hvis du trykker pluss- (3) og minus (2) samtidig, stilles effektnivået inn på 0. Du kan alternativt bruke minustasten (2) for å redusere effekttrinnet til 0.

Hvis en kokeplate er meget varm, vises en "H" og en "0" vekselvis.

Slik slår du av alle kokeplatene

Ved å trykke PÅ-tasten (1) er det mulig å slå av alle platen med én gang. I ventemodus vises en "H" på displayet for alle kokeplatene som er varme. Resten av displayene er avslåtte.

Effekttrinns

Hver kokeplate har 9 effekttrinns. Disse angis med symbolene fra "1" til "9" ved hjelp av indikatorlampdisplayene (6) med syv segmenter.

Restvarmeindikator

Restvarmeindikatoren varslar brukeren om at temperaturen på kokeplaten keramiske glassflate er meget høy, og vil kunne forårsake brannskader ved berøring. Temperaturen beregnes ut ifra en matematisk modell, og i henhold til denne angis restvarmen med "H" på det respektive syvsegmentdisplayet.

Oppvarmingen og avkjølingen beregnes på grunnlag av:

- valgt effektnivå (mellom "0" og "9")
- aktiveringsperiode

Etter at kokeplaten er slått av, viser det respektive displayet "H" helt til kokeplaten temperatur har sunket under kritisk nivå (≤ 60 °C) i henhold til den matematiske modellen.

Funksjon for automatisk avslåing (begrensning av drifttiden)

Hver kokeplate slås automatisk av etter en forhåndsprogrammeret tid hvis det ikke stilles inn et nytt effekttrinns før denne tiden løper ut.

Alle effektinnstillingene på en kokeplate (med pluss- (3) og minustastene (2) eller dobbel platefunksjonen) gjenoppretter maksimal koketid og opprinnelig valgt effektnivå.

Sikring mot utilsiktet påslåing

Hvis betjeningspanelet oppdager uavbrutt nedtrykking i mer enn ca. 10 sekunder, kobler det automatisk ut. Kontrollen avgir et akustisk signal for å gjøre brukeren oppmerksom på at en gjenstand er oppdaget av sensorene. Displayene viser feilkoden "E R O 3". Hvis kokeplaten er meget varm, vises "H" og feilkoden vekselvis i displayet.

· Hvis ingen kokeplate aktiveres innen 20 sekunder etter at touchkontrollen er aktivert, går touchkontrollen tilbake til ventemodus.

· PÅ-tasten har prioritet over de andre tastene når kontrollen er aktivert. Dette betyr at koketoppen kan slås av på ethvert tidspunkt, selv om flere taster trykkes ned eller vedvarende nedtrykking.

· I ventemodus har kontinuerlig nedtrykking av taster ingen effekt. Touchkontrollen kan imidlertid kun reaktiveres etter at den har kontrollert at ingen av tastene holdes nedtrykt.

Tastesperre (barnesikring)

• Barnesikring:

Tastesperre: (Fig. 7A)

For å aktivere barnesikringsfunksjonen etter å ha skrudd på berøringskontrollen, trykker du inn valgknappen for venstre kokesone samtidig som MINUS-knappen (2) i 3 sekunder, etterfulgt av valgknappen for bakre venstre kokesone. I alle displayene vises en "L" for LOCKED (barnesikring mot utilsiktet påslåing). Hvis kokeplaten er meget varm, vises "L" og "H" vekselvis i displayet.

Dette må gjøres i løpet av de etterfølgende 10 sekunder, og i mellomtiden må det ikke aktiveres noen annen tast i tillegg til de som er angitt. I motsatt fall avbrytes sekvensen og koketoppen blokkeres ikke.

Betjeningspanelet blokkeres helt til brukeren opphever blokkeringen, selv om den er slått av og på i mellomtiden. Hvis du starter touchkontrollen på nytt (etter strømbrytning), opphever heller ikke dette tastesperren.

Oppheving av tastesperren: (Fig. 7B)

Etter at touchkontrollen er slått på, kan barnesikringen deaktiveres. Trykk samtidig på tasten bakerst til venstre for valgt kokesone og minustasten (2) i løpet av 3 sekunder, og deretter bare minustasten (2). Gjøres dette i riktig rekkefølge innen 10 sekunder, oppheves tastesperren og touchkontrollen slås av. I motsatt fall anses sekvensen for ikke-fullført, touchkontrollen forblir blokkert og slås av etter 20 sekunder. Når touchkontrollen slås på igjen, viser alle displayene "0", desimalene blinker og deretter er koketoppen klar for ko-

king. Hvis en kokeplate er meget varm, vises "O" og "H" vekselvis på displayet.

Kontroll av flere kretser

Komfyrtopp uten dobbel eller trippel krets, se fig. 2A

Komfyrtopp med dobbel sone. (Fig. 2B)

Aktivering av en dobbel kokeplate innebærer at de to kretsene slås på samtidig. Aktive- ring av den ytre kretsen indikeres av en lampe (7) nede i displayets høyre hjørne Hvis du bare vil slå

på den interne kretsen, kan den eksterne kretsen slås av ved å trykke på tasten for dobbel krets (4). Trykker du på tasten for dobbel krets (4) én gang til, vil den eksterne kretsen aktiveres på nytt og respektiv lampe (7) slås på.

Lydsignal (summer)

Touchkontrollen vil avgi et lydsignal:

- ved et enkelt trykk på tastene, kort summelyd,
- ved kontinuerlig trykk på tastene i mer enn 10 sekunder, lang intermitterende summelyd.

Vedlikehold (Fig. 4)

Rester av aluminiumsfolie, matrester, fettsten, sukker og meget sukkerholdige matvarer må øyeblikkelig fjernes fra kokeflaten med en spesiell glasskrape for å unngå skader på koketoppen. Rengjør deretter kokeflaten med kjøkken-papir

og et spesielt rengjøringsmiddel for glasskeramiske platetopper, skylt med vann og tørk over med en ren klut. Bruk aldri stålull eller svamper med smergelside. Man må også unngå bruk av aggressive kjemiske rengjøringsmidler og flekkfjernere.

Instrukser til installatøren

Installasjon

Disse instruksene er til veiledning for installatøren ved montering, justering og vedlikehold av induksjonstoppen. Alt installasjonsarbeid skal utføres etter gjeldende lovgivning og forskrifter. Husk å avbryte strømforsyningen før det foretas inngrep på apparatet.

Montering (Fig. 5)

1 Frontoppriss

2 Frontside

Koketoppen er beregnet for plassering i en benkeplate slik det er vist på figuren. Legg vedlagte tegningslist rundt hele koketoppens omkrets.

Elektrisk kobling

Før tilkoblingen må man kontrollere at:

- Spenningen som er oppgitt på merkeplaten svarer til nettspenningen. Merkeplaten er plassert på undersiden av koketoppen.

- At installasjonen har en forskriftsmessig jordingskontakt. Ifølge lov er jording obligatorisk.

Hvis apparatet leveres uten ledning og/eller stikkontakt, må det brukes material som kan tåle både den spenningen som er angitt på merkeplaten og de aktuelle arbeidstemperaturene.

Ledningen må ikke under noen omstendighet utsettes for romtemperaturer over 50°C.

Strømbegrensning (TN 604/A)

1. Skru på strømmen og la toppen være av.

2. Trykk på sonevalgknapp (5) og (8) samtidig i 3 sekunder. Indikatorene vil vise "P" og "S"

3. Trykk på (2) -knappen, indikatoren vil vise "E", "P" og "S".

4. Trykk på (3) -knappen, indikatoren vil vise "E", "t", "P" og "S".

5. Trykk på knappen (2) og (3) samtidig, indikatorene vil vise maksimal strømverdi "XX00".

6. Trykk på (3) knappen, alternativt kan du sette maksimal strømbruk til 6400W eller 3600W.

7. Trykk på knappene (2) and (3) samtidig igjen, valget ditt blir lagret og du går ut av menyen.

Etter at du er ferdig med oppsettet kan MCUen huske strømvalget selv om strømmen blir kuttet.

Hvis strømmen går eller du skruv av platetoppen samtidig som du er i menyen vil valget ikke lagres;

Du kan gå ut av innstillingene ved å trykke på av/på-kappen eller knappene (2) og (3) samtidig.

**TUOTE ON SUUNNITELTU KOTITALO-
USKÄYTTÖÖN. VALMISTAJA EI OTA
VASTUUTA MAHDOLLISISTA VÄÄRÄS-
TÄ ASENNUKSESTA TAI ASIATTOMAS-
TA, VIRHEELLISESTÄ TAI VÄÄRÄSTÄ
KÄYTÖSTÄ AIHEUTUVISTA MATERI-
AALI- TAI HENKILÖVAHINGOISTA.**

Tillverkaren förklarar härmed att produkten uppfyller alla väsentliga krav angående lågspänningsdirektivet 2014/35/EU och om elektromagnetisk kompatibilitet som föreskrivs i direktiv 2014/30/EU.

Varotoimet

- Lämmityslaitteita käsitellessä on suositeltavaa käyttäätasapohjaisia astioita, joiden ympärysmitta on yhtä suuri tai hiukan suurempi kuin serigrafia osoittaa.
- Vältä nesteiden ylikiehumista. Näin ollen, nesteen kuumentuessa, pienennä tehoa,
- Älä jätä lämmityselementtejä päälle tyhjillään tai tyhjien kattiloiden tai pannujen kanssa.
- Koskaan ei tule sijoittaa alumiinipaperia tai alumiinipaperiin käärittyjä ruokatarvikkeita suoraan liesitasolle.
- Metalliesineitä, kuten veitsiä, haarukoita, lusikoita tai kansia ei saa sijoittaa liesitasolle niiden kuumentumisen välttämiseksi.
- Kun ruokaa valmistetaan astioissa, jossa on tarttumista estävä pohja ja joihin ei ole vielä lisätty ruoka-aineita,

tulee esikuumennus rajoittaa yhteen tai kahteen minuuttiin.

- Jos valmistetaan ruokaa aineista, jotka ottavat herkästi kiinni astian pohjaan, tulee ensin säätää keittoalue vähimmäisteholle ja lisätä sitä sitten vähitellen ja usein sekoittaen.
- Käytön jälkeen sammuta keittoalue vastaavasta painikkeesta (tehoa vähennetään nollaan asti) äläkä jätä sammuttamista keittoastian havaintomekanismin hoidettavaksi.
- Jos lieden pinta rikkoutuu, kytke laite välittömästi irti verkosta mahdollisen sähköiskun välttämiseksi.
- Älä käytä lieden puhdistukseen minikäänlaista höyrypesuria.
- Laite ja sen suojaamattomat osat voivat kuumentua käytön aikana.
- Varo koskemasta kuumiin osiin.
- Alle 8-vuotiaiden lasten on pysyttävä kaukana laitteesta, ellei heitä valvota.
- Yli 8-vuotiaat lapset ja henkilöt, joilla on fyysisiä, aistillisia tai henkisiä puutteita tai puutteellinen kokemus ja tuntemus, saavat käyttää tätä laitetta vain silloin, kun heitä on valvottu tai ohjattu laitteen turvallisessa käytössä ja he ymmärtävät sen käyttöön liittyvät vaarat. Lapset eivät saa leikkiä laitteella. Lapset eivät saa suorittaa käyttäjän vastuulla olevia puhdistus- ja ylläpito-toimia ilman valvontaa.
- Rasvalla tai öljyllä kypsentäminen voi olla vaarallista ilman valvontaa, sillä olemassa on tulipalovaara. ÄLÄ KOSKAAN yritä sammuttaa tulipaloa

vedellä, irrota laite sen sijaan sähköverkosta ja peitä liekit esimerkiksi kannella tai lakanalla

- Tulipalovaara: älä säilytä mitään esineitä keittotasolla.
- Käytä ainoastaan keittotason valmistajan suosittelemia tai valmistajan käyttöohjeissa määritettyjä asianmukaisia keittotason suoja- tai laitteen mukana toimitettuja keittotason suoja- ja virheellisten suoja- tai johdotusta onnettomuuksiin.

Lisää kiinteisiin johdotuksiin mahdollisuus katkaista verkkovirta ja eristä johdotussääntöjen mukaisesti niiden napojen kontaktit, joiden avulla virran voi katkaista täysin, kun ylijännite on tasolla III. Pistokkeen tai moninapaisen katkaisijan tulee olla sopivalla korkeudella siten, että niihin pääsee helposti käsiksi laitteen ollessa asennettuna.

Tätä laitetta ei ole tarkoitettu käytettäväksi ulkoisen ajastimen tai etähallintajärjestelmän kanssa.

Valmistaja kieltäytyy kaikesta vastuusta tapauksissa, joissa edellä mainittuja ohjeita ja tavanomaisia vaaratilanteita ehkäiseviä käyttönormistoja ei noudateta.

Jos virtajohto on vahingoittunut, tulee se vaihtaa. Vaihdon tulee olla valmistajan, valtuutetun teknisen huoltoliikkeen tai pätevän teknisen asentajan suorittama kaikentyyppisten vaaratilanteiden välttämiseksi.

Käyttöohjeet Asentaminen

Kaikkien asentamiseen liittyvien toimenpiteiden (sähkökytkentä) tulee olla voimassaolevien säännösten mukaisesti asiantuntevan henkilön suorittamia.

Katso erityisohjeet asentamista koskevasta osiosta.

Käyttö TOUCH CONTROL LÄMMITYSELEMENTIT Kosketusherkät näppäimet

Kaikki toiminnot voidaan suorittaa kosketusherkkiä näppäimiä painamalla (kapasitiiviset sensorit), jotka sijaitsevat ohjauspaneelin etuosassa; jokaisella painikkeella on oma toimintansa. Toiminnot vahvistetaan äänimerkillä.

TOUCH CONTROL (Kuva 2)

- 1 Sytytys/sammutus ON / OFF
- 2 Tehon miinusnäppäin -
- 3 Tehon plusnäppäin +
- 4 Kaksi tai kolme virtapiiriä
- 5 Keittoalue
- 6 Tehotason näyttö
- 7 Kaksoiskeittoalueen merkkivalo

Kosketusohjauksen sytytys/sammutus -toiminto

Kun keittotaso on kytketty virtaverkkoon, kosketusohjaus alkaa toimia noin sekunnin kuluttua kytkennästä.

Kun keittotaso on nolattu (reset), kaikki näytöt ja LED-ilmäsimet vilkkuvat noin sekunnin ajan. Tämän jälkeen kaikki näytöt ja LED-ilmäsimet sammuvat ja keittotaso jää valmiustilaan (stand-by).

Kosketusohjaus käynnistetään painamalla sytytyspainiketta (1).

Keittoalueiden näytöissä näkyy luku "0". Jos jokin keittoalueista on kuuma (korkea lämpötila), näyttöön ilmestyy vuorotellen "H" ja "0".

Sytyttämisen jälkeen kosketusohjaus pysyy aktivoituna noin 20 sekunnin ajan. Mikäli keittoalueita ei valita käyttöön, keittotaso palautuu automaattisesti valmiustilaan.

Kosketusohjaus käynnistyy ainoastaan sytytyspainiketta (1) painamalla.

Mikäli sytytyspainiketta (1) painetaan yhtäaikaan muiden painikkeiden kanssa, keittotaso ei käynnisty ja kosketusohjaus pysyy valmiustilassa.

Kosketusohjaus voidaan sammuttaa koska tahansa sytytys/sammutuspainiketta painamalla. Tämä voidaan tehdä myös silloin, kun keittotaso on lukittu lapsilukituksella.

Sytytys/sammutuspainikkeen toiminta on aina ensisijaista muihin toimintoihin verrattuna.

Automaattinen sammutus

Jos keittotasolle ei anneta muita toimintaohjeita laitteen sytyttämisen jälkeen, kosketusohjaus sammuu automaattisesti 20 sekunnin kuluttua. Kun keittoalue on valittu, automaattinen sammutusaika jakautuu kahteen 10 sekunnin jaksoon, jolloin valittu keittoalue sammuu 10:ssä sekunnis-

sa ja seuraavien 10 sekunnin jälkeen sammuu kosketusohjauksella.

Keittoalueen syyttäminen/sammuttaminen

Kun kosketusohjauksella käynnistetty, keittoalue valitaan painamalla kyseisen alueen valintanäppäintä (5).

Valitun keittoalueen tehotason näyttö (6) palaa kirkkaammin ja muiden keittoalueiden näytöt himmenevät. Jos kyseinen alue on kuuma, näkyy näyttössä vuoronperään "H" ja "0". MIINUS- (3) tai PLUS- (2) näppäimiä painamalla valitaan haluttu tehotaso ja valittu keittoalue alkaa kuumentua.

Kun haluttu keittoalue on valittu, säädä haluamasi lämpöteho painamalla PLUS-näppäintä (3). Kun näppäintä pidetään painettuna, nousee tehotaso tasosta 1 alkaen yhdellä yksiköllä aina 0,4 sekunnin välein. Korkein mahdollinen tehotaso on 9.

Jos tehotaso on valittu käyttäen MIINUS-näppäintä (2), alku- tehotaso on silloin 9 (korkein tehotaso). Kun näppäintä pidetään painettuna, tehotaso laskee yhden yksikön kerrallaan aina 0,4 sekunnin välein. Alhaisin mahdollinen tehotaso on 0. Tehotaso voi säätää uudelleen painamalla MIINUS- (2) tai PLUS- (3) näppäimiä.

Keittoalueen sammuttaminen

Valitse sammutettava keittoalue painamalla vastaavaa valintanäppäintä (5). Valitun keittoalueen näyttö (6) palaa kirkkaammin ja muut näytöt himmenevät. Kun PLUS- (3) ja MIINUS- näppäimiä (2) painetaan yhtäaikaa, keittoalueen tehotaso asettuu nolleen. Vaihtoehtoisesti voi painaa MIINUS-näppäintä (2), kunnes tehotaso laskee nolleen.

Jos jokin keittoalueista on kuuma, ilmestyy näyttöön vuoronperään "H" ja "0".

Kaikkien keittoalueiden sammuttaminen

Kaikki keittoalueet voi sammuttaa yhtä aikaa painamalla syytys/sammutuspainiketta (1). Keittotason ollessa valmiustilassa ilmestyy "H" niiden keittoalueiden näyttöön, jotka ovat vielä kuumia. Kaikki muut näytöt sammuvat.

Tehotaso

Keittoalueen tehotaso käsittää 9 eri astetta. Tehotaso näkyy näyttössä numeroina 1-9 seitsemänlohkoisten LED-ilmaisimien (6) avulla.

Jäännöslämmön ilmaisin

Ilmaisimien avulla käyttäjälle, että keraamisen keittotason lämpötila on edelleen vaarallisen korkea eikä keittoalueeseen voi koskea. Lämpötila määritetään matemaattisen mallin mukaan ja mikäli keittoalueella havaitaan jäännöslämpöä, ilmoitetaan se näyttössä seitsemänlohkoisesta merkkivalosta muodostuvalla symbolilla "H".

Kuumentaminen ja jäähtyminen lasketaan seuraavien perusteiden:

- Valittu tehotaso ("0"- "9")
- Käytössäoloaika.

Sen jälkeen kun keittoalue on sammutettu, vastaavassa

näytössä näkyy "H" niin kauan, kunnes alueen lämpötila on laskenut kriittisen tason alapuolelle ($\leq 60^{\circ}\text{C}$) matemaattisen laskentamallin mukaan.

Automaattinen sammutustoiminto (käyttöajan rajoitus)

Mikäli keittotasolle ei valita mitään tehotasoon liittyvää toimintoa, jokainen keittoalueista sammuu tietyin etukäteen määritellyn enimmäisajan kuluessa.

Jokainen keittoalueella suoritettu toimenpide (PLUS- (3), MIINUS- (2) tai kaksoiskeittoalueen näppäimiä käyttämällä), asettaa enimmäistoiminta-ajan kyseisellä alueella uudelleen alkuarvoonsa.

Suojamekanismi tahattomissa käynnistytapauksissa

Elektronisen valvontamekanismin havaitessa, että tiettyä näppäintä painetaan jatkuvasti noin 10 sekunnin ajan, se sammuu automaattisesti. Valvontamekanismi ilmoittaa antureiden havaitsemasta vieraasta esineestä virheäänimerkillä. Näyttöihin ilmestyy virhekoodi " E R 0 3 ". Jos keittoalue on kuuma, ilmestyy näyttöön "H" vuoronperään virhekoodin kanssa.

Siinä tapauksessa, että mitään keittoalueista ei aktivoida 20 sekunnin aikana kosketusohjauksen syyttämisen jälkeen, valvontamekanismi palauttaa laitteen valmiustilaan.

Kun valvontamekanismi on käynnissä, ON/OFF –painikkeella on prioriteetti kaikkiin muihin painikkeisiin nähden. Näin laite voidaan sammuttaa koska hyvänsä, myös sellaisissa tapauksissa, joissa näppäimiä painetaan yhtäaikaisesti tai pidempään.

Laitteen ollessa valmiustilassa näppäinten jatkuva painaminen ei aiheuta minkäänlaista vaikutusta. Joka tapauksessa jos elektronisen valvontamekanismin halutaan käynnistää uudelleen, tulee mekanismin ensin havaita, ettei mikään näppäimistä ole painettuna.

Näppäinten lukitseminen (lapsilukitus)

• Lapsilukitus:

Näppäinten lukitseminen: (Kuva. 7A)

Kun kosketusohjain on käytössä, voit aktivoida lapsisuojaajan painamalla vasemman takakeittoalueen valintapainiketta ja MIINUS-painiketta (2) samanaikaisesti 3 sekunnin ajan, ja sen jälkeen pelkästään vasemman takakeittoalueen valintapainiketta. Kaikkiin näyttöihin ilmestyy kirjain "L", joka tarkoittaa LOCKED, eli lukittu (lapsilukitus tahattoman käynnistymisen estämiseksi). Jos jokin keittoalueista on edelleen kuuma, ilmestyy vastaavan keittoalueen näyttöön vuoronperään "L" ja "H".

Lukitustoiminto tulee suorittaa 10 sekunnin kuluessa eikä sen aikana saa painaa mitään muita painikkeita kuin edellä mainitut. Päinvastaisessa tapauksessa lukituskeskeytyminen keskeytyy eikä keittotasoa lukkiudu.

Elektronisen valvontamekanismin pysyvä lukittuna niin kauan, kunnes käyttäjä poistaa lukituksen, silloinkin kun keittotasoa on välillä sammutettu ja sitten taas syytetty uudelleen. Näppäinten turvalukitus pysyy voimassa myös silloin, kun keittotasoa nollaantuu välillä (esimerkiksi jännitteen laskun vuoksi).

Näppäinlukituksen poistaminen: (Kuva. 7B)

Kun keittotaso on käynnistetty, voidaan lapsilukitus poistaa näppäimistä. Tätä varten tulee ensin painaa kolmen sekunnin ajan samanaikaisesti takana vasemmalla olevaa keittoalueen valintanäppäintä ja MIINUS-näppäintä (2), ja tämän jälkeen uudelleen ainoastaan MIINUS-näppäintä. Jos kaikki toimenpiteet tehdään asianmukaisessa järjestyksessä 10 sekunnin sisällä, näppäinlukitus poistuu ja keittotaso sammuu. Päinvastaisessa tapauksessa sekvenssi keskeytyy, keittotaso on edelleen lukittuna ja sammuu 20 sekunnin kuluttua.

Kun keittotaso sytytetään uudelleen ON/OFF –näppäimellä, kaikissa näytöissä näkyy ”0”, desimaalipisteet vilkkuvat ja keittotaso on valmiina käyttöön. Jonkin keittoalueen ollessa kuuma ilmestyvät vastaavan keittoalueen näyttöön symbolit ”H” ja ”0” vuoronderään.

Useiden virtapiirien hallinta

Liesitasot, joissa ei ole kahta tai kolmea virtapiiriä; ks. kuva 2A

Kahden keittoalueen liesitaso. (Kuva 2B)

Kun kaksoiskeittoalue käynnistetään, syttyvät molemmat alueet yhtäaikaan. Näytön oikeaan alakulmaan syttyy valo (7) merkiksi siitä, että ulompi keittoalue on kytketty päälle. Jos halutaan käyttöön vain sisempi keittoalue, ulomman keittoalueen voi sammuttaa painamalla kaksois- keittoalueen näppäintä (4). Ulompi keittoalue syttyy uudelleen painamalla jälleen kaksoiskeittoalueen näppäintä (4), jolloin näyttöön ilmestyy vastaava valopiste (7).

Äänimerkki (summeri)

Käytön aikana äänimerkki ilmoittaa seuraavista toimenpiteistä:

- Lyhyt äänimerkki, kun näppäimiä painetaan normaalisti
- Pitkä, toistuva äänimerkki jos näppäimiä painetaan jatkuvasti yli 10 sekunnin ajan.

Ylläpito (Kuva 4)

Jotta laite ei vaurioituisi, poista pinnalta välittömästi sille tippuneet alumiinifolion palaset, ruoanmurut, läikkyneet rasva, sokeritahrat ja muut sokeripitoiset ruoantähteet.

Puhdista pinta sen jälkeen rätillä ja erikoistuotteella, huuhtelee vedellä ja kuivaa puhtaalla liinalla. Älä missään tapauksessa käytä sientä tai raapivia puhdistusliinoja; vältä myös voimakkaiden kemiallisten puhdistusaineiden kuten uuninpuhdistusaineen tai tahranoistoaineen käyttöä.

Asennusohjeet

Asentaminen

Nämä ohjeet on tarkoitettu asentajalle asentamisen, säätämisen ja huollon helpottamiseksi voimassa olevien lakien ja säädösten mukaisesti. Kaikki kyseiset toimenpiteet tulee suorittaa aina siten, että liesitaso on kytkettynä pois verkkovirrasta.

Sijoittaminen (Kuva 5)

1 Edestä katsottuna

2 Sivusta

Laite voidaan sijoittaa toimipaikalle kuvan esittämällä tavalla.

Aseta oheinen suojus koko toimialueen ympärysmitalle.

Sähkökytkentä

Ennen sähkökytkennän suorittamista tarkista, että:

- asennusominaisuudet vastaavat liesitason alapinnalle sijoitetun tunnistelelyn ilmoittamia tietoja;
- asennuksessa on tehokas maadoituskytkentä voimassaolevien lakien määräysten mukaisesti. Maadoitus on lain mukaan pakollinen. Sinä tapauksessa, että laitteessa ei ole johtoa ja/tai pistoketta, käytä asianmukaista tunnistelelyssä ilmoitetulle sähkövirralle ja työskentelylämpötilalle sopivaa materiaalia. Johto ei saa missään tapauksessa joutua alltiiksi huoneenlämpöä 50°C korkeammalle lämpötilalle.

Tehonrajoitus (TN 604/A)

1. Kytke virta päälle, mutta pidä keittotasoa pois päältä.
2. Paina alueen valintapainiketta (5) ja (8) yhtä aikaa kolme sekuntia. Ilmaisimet osoittavat ”P” ja ”S”
3. Paina (2) -painiketta, ilmaisim osoittaa ”E”, ”P” ja ”S”.
4. Paina (3) -painiketta, ilmaisim osoittaa ”E”, ”t”, ”P” ja ”S”.
5. Painamalla painiketta (2) ja (3) yhtä aikaa, ilmaisimet osoittavat korkeinta tehoa ”XX00”.
6. Vaihtoehtoisesti painamalla painiketta (2) voit asettaa korkeimmaksi tehoksi 6400 W tai 3600 W.
7. Painamalla painiketta (2) ja (3) yhtä aikaa uudestaan alentaa asetuksen ja poistuu asetuksista. Kun asetukset on tehty, MCU muistaa tehonrajoitukset vaikka virta katkaistaan. Jos virta katkeaa tai keittotasoa kytketään pois päältä asetusten aikana, ne eivät taltioitu. Asetuksista voi poistua painamalla on/off-painiketta tai (2) ja (3) yhtä aikaa.

ΑΥΤΟ ΤΟ ΠΡΟΙΟΝ ΣΧΕΔΙΑΣΤΗΚΕ ΓΙΑ ΟΙΚΙΑΚΗ ΧΡΗΣΗ. Ο ΚΑΤΑΣΚΕΥΑΣΤΗΣ ΔΕΝ ΦΕΡΕΙ ΚΑΜΙΑ ΕΥΘΥΝΗ ΣΕ ΠΕΡΙΠΤΩΣΗ ΒΛΑΒΩΝ ΣΕ ΠΡΟΣΩΠΑ Ή ΠΡΑΓΜΑΤΑ ΠΡΟΕΡΧΟΜΕΝΩΝ ΑΠΟ ΕΣΦΑΛΜΕΝΗ ΕΓΚΑΤΑΣΤΑΣΗ Ή ΧΡΗΣΗ.

Ο κατασκευαστής δηλώνει ότι αυτό το προϊόν τηρεί όλες τις ουσιαστικές απαιτήσεις σχετικά με το ηλεκτρικό υλικό χαμηλής τάσης όπως προδιαγράφεται στην Οδηγία 2014/35/EU και την ηλεκτρομαγνητική συμβατότητα όπως προδιαγράφεται στην Οδηγία 2014/30/EU.

ΠΡΟΛΗΠΤΙΚΑ ΜΕΤΡΑ

- Προτείνεται να χρησιμοποιούνται σκευή με επίπεδο πάτο (Εικ. 6) ίδιας διαμέτρου ή ελαφρά μεγαλύτερης από εκείνη που ενδείκνυται στην επιγραφή.
- Αποφύγετε υπερχειλίση υγρού. Γι' αυτό, σε πλήρη βράση ή γενικά όταν είναι ζεστό το υγρό, μειώστε την ισχύ
- Μην αφήνετε αναμμένα τα άδεια στοιχεία θέρμανσης ή τις άδειες καταραόλες και χύτρες.
- Μη χρησιμοποιείτε ποτέ αλουμινόχαρτο, καθώς επίσης μην ακουμπάτε προϊόντα που είναι συσκευασμένα σε αλουμίνιο απευθείας στο πεδίο μαγειρέματος.
- Τα μεταλλικά αντικείμενα όπως μαχαίρια, πιρούνια, κουτάλια και καπάκια δεν πρέπει να βρίσκονται εκτεθειμένα στην επιφάνεια του πεδίου μαγειρέματος γιατί μπορούν να θερμανθούν.
- Κατά το μαγείρεμα με σκευή με αντικολητικό πάτο, χωρίς προσθήκη καρυκευμάτων, περιορίστε τον χρόνο προθέρμανσης σε ένα με δύο λεπτά.
- Για το μαγείρεμα τροφίμων που κολλάνε εύκολα στον πάτο, ξεκινήστε με μικρή βαθμίδα ισχύς για να αυξήσετε αργότερα ανακατεύοντας συχνά.
- Αν σπάσει η επιφάνεια της εστίας, αποσυνδέστε αμέσως τη συσκευή από το ηλεκτρικό ρεύμα για την αποφυγή ηλεκτροπληξίας.

- Για τον καθαρισμό της εστίας δεν πρέπει να χρησιμοποιούνται καθαριστές ατμού
 - Η συσκευή και τα προσβάσιμα μέρη της μπορεί να θερμανθούν κατά τη λειτουργία.
 - Θα πρέπει να προσέχετε να μην αγγίζετε τα θερμαινόμενα στοιχεία.
 - Τα παιδιά ηλικίας κάτω των 8 ετών θα πρέπει να διατηρούνται σε απόσταση, εκτός και αν βρίσκονται υπό διαρκή επίβλεψη.
 - Τη συγκεκριμένη συσκευή μπορούν να τη χρησιμοποιούν παιδιά από 8 ετών και άνω, καθώς και άτομα με μειωμένες φυσικές, αισθητήριες ή νοητικές δυνατότητες, ή χωρίς εμπειρία και γνώσεις, υπό την προϋπόθεση ότι θα βρίσκονται υπό κατάλληλη επίβλεψη ή καθοδήγηση σχετικά με την χρήση της συσκευής κατά ασφαλή τρόπο και αντιλαμβάνονται τους κινδύνους που συνεπάγεται η χρήση της. Τα παιδιά δεν πρέπει να παίζουν με τη συσκευή. Ο καθαρισμός και η αναγκαία συντήρηση δεν πρέπει να γίνονται από παιδιά δίχως επίβλεψη.
 - Πιθανώς να αποδειχθεί επικίνδυνο το μαγείρεμα με λίπη ή έλαια δίχως την παρουσία σας, καθώς μπορεί να προκληθούν πυρκαγιές. ΠΟΤΕ μην προσπαθήσετε να αποσβήσετε μία φωτιά με νερό, αποσυνδέστε αντίθετα τη συσκευή και κατόπιν καλύψτε τις φλόγες, για παράδειγμα, με ένα καπάκι ή με ένα σεντόνι.
 - Κίνδυνος πυρκαγιάς: μην αποθηκεύετε αντικείμενα στις επιφάνειες μαγειρέματος.
 - Χρησιμοποιείστε μόνο προστατευτικά μαγειρικής εστίας που έχουν σχεδιαστεί από τον κατασκευαστή της συσκευής μαγειρέματος ή που προτείνονται από τον κατασκευαστή στις οδηγίες για τη σωστή χρήση, είτε πάλι προστατευτικά που είναι ενσωματωμένα στη συσκευή. Η χρησιμοποίηση ακατάλληλων προστατευτικών μπορεί να προκαλέσει ατυχήματα.
- Εγκαταστήστε στη σταθερή καλωδίωση ένα μέσο αποσύνδεσης από το ηλεκτρικό δίκτυο με αφαίρεση επαφής σε όλους τους πόλους που να επιτρέπει την πλήρη αποσύνδεση σε συνθήκες υπέρτασης κατηγορίας III, σύμφωνα με τον

κανονισμό περί καλωδιώσεων.

Με την εγκατάσταση της συσκευής πρέπει να εξασφαλίζεται η εύκολη πρόσβαση της πρίζας και του διακόπτη.

Αυτή η συσκευή δεν προβλέπεται να λειτουργεί μέσω εξωτερικού χρονοδιακόπτη ή ξεχωριστού συστήματος με τηλεχειριστήριο.

Ο κατασκευαστής δε φέρει καμία ευθύνη στην περίπτωση που τα προαναφερόμενα και οι συνήθεις κανονισμοί δεν τηρηθούν.

Το καλώδιο τροφοδοσίας σε περίπτωση ζημιάς, θα πρέπει να αντικατασταθεί από την κατασκευάστρια εταιρία ή της Τεχνικής Υπηρεσίας της ή από έναν εξειδικευμένο τεχνικό, για αποφυγή κάθε κινδύνου.

Οδηγίες για τον χρήστη

Εγκατάσταση

Όλες οι ενέργειες σχετικά με την εγκατάσταση (ηλεκτρική σύνδεση) πρέπει να γίνουν από εξειδικευμένο προσωπικό σύμφωνα με τους ισχύοντες κανονισμούς.

Για τις ειδικές οδηγίες ανατρέξτε στην ενότητα που απευθύνεται στον τεχνικό εγκατάστασης.

Χρήση

ΣΤΟΙΧΕΙΑ ΘΕΡΜΑΝΣΗΣ TOUCH CONTROL

Πλήκτρο απαλής πίεσης

Όλοι οι χειρισμοί μπορούν να πραγματοποιηθούν μέσω των πλήκτρων απαλής πίεσης (αισθητήρες χωρητικότητας) που βρίσκονται στην μπροστινή επιφάνεια του πίνακα ελέγχου, για κάθε πλήκτρο αντιστοιχεί μια ένδειξη στην οθόνη. Κάθε ενέργεια επιβεβαιώνεται με ένα ακουστικό σήμα.

ΠΕΔΙΟ ΧΕΙΡΙΣΜΟΥ ΑΦΗΣ TOUCH CONTROL (ΕΛΕΓΧΟΣ ΜΕ ΑΦΗ) (Εικ. 2)

- 1 Πλήκτρο ενεργοποίησης/απενεργοποίησης ON / OFF
- 2 Πληγ -
- 3 Συν +
- 4 Διπλό / Τριπλό Κύκλωμα
- 5 Ζώνη μαγειρέματος
- 6 Ένδειξη βαθμίδων μαγειρέματος
- 7 Φωτεινός δείκτης διπλού κυκλώματος

Ενεργοποίηση/απενεργοποίηση του πεδίου χειρισμού αφής Touch Control (Ελεγχος με αφή)

Μετά τη σύνδεση στο ηλεκτρικό δίκτυο, απαιτείται ένα δευτερόλεπτο περίπου για να λειτουργήσει το πεδίο χειρισμού αφής.

Μετά την επανεκκίνηση (reset), όλες οι ενδείξεις και οι φωτεινοί δείκτες (LED) αναβοσβήνουν για ένα

δευτερόλεπτο περίπου. Αφού περάσει αυτό το χρονικό διάστημα, όλες οι ενδείξεις και οι φωτεινοί δείκτες (LED) απενεργοποιούνται και το πεδίο χειρισμού αφής εισέρχεται σε κατάσταση αναμονής.

Για να ενεργοποιήσετε το πεδίο χειρισμού αφής πρέπει να πιέσετε το πλήκτρο ενεργοποίησης (1).

Οι ενδείξεις των ζωνών μαγειρέματος εμφανίζουν το "0". Στην περίπτωση που μια ζώνη μαγειρέματος "καίει" (υψηλή θερμοκρασία), θα εμφανιστεί εναλλάξ η ένδειξη "H" και "0".

Αφού ενεργοποιηθεί το πεδίο χειρισμού αφής (Touch control) παραμένει ενεργοποιημένο για 20 δευτερόλεπτα. Σε περίπτωση που δεν επιλεγεί καμία ζώνη μαγειρέματος, το πεδίο χειρισμού αφής touch control επιστρέφει αυτόματα στην κατάσταση αναμονής.

Το πεδίο χειρισμού αφής ενεργοποιείται πατώντας μόνο το πλήκτρο ενεργοποίησης (1).

Σε περίπτωση που πιεστεί το πλήκτρο ενεργοποίησης (1) ταυτόχρονα με άλλα πλήκτρα, δεν ενεργοποιεί καμία λειτουργία και το πεδίο χειρισμού αφής θα παραμείνει σε αναμονή.

Το πεδίο χειρισμού αφής μπορεί να απενεργοποιηθεί οποιαδήποτε στιγμή με το πλήκτρο ενεργοποίησης (1). Αυτό ισχύει ακόμα κι αν έχει κλειδωθεί το πλήκτρο χειρισμού από τον μηχανισμό ασφαλείας για τα παιδιά. Το πλήκτρο ενεργοποίησης (1) έχει πάντοτε προτεραιότητα στη λειτουργία απενεργοποίησης.

Αυτόματη απενεργοποίηση

Αφού ενεργοποιηθεί, το πεδίο χειρισμού αφής απενεργοποιείται με αυτόματο τρόπο μετά από 20 δευτερόλεπτα αδράνειας. Αφού επιλεγεί μια ζώνη μαγειρέματος, ο χρόνος αυτόματης απενεργοποίησης υποδιαιρείται σε 10 δευτερόλεπτα, μετά τα οποία ακυρώνεται η επιλογή της ζώνης και έπειτα από άλλα 10 δευτερόλεπτα, το πεδίο χειρισμού αφής απενεργοποιείται.

Ενεργοποίηση/απενεργοποίηση ζώνης μαγειρέματος

Με το πεδίο χειρισμού αφής ενεργοποιημένο, η επιλογή της ζώνης μαγειρέματος είναι δυνατή πιέζοντας το πλήκτρο (5) της αντίστοιχης ζώνης.

Η ένδειξη (6) της επιλεγμένης ζώνης γίνεται φωτεινότερη, ενώ η φωτεινότητα των υπόλοιπων ενδείξεων μειώνεται. Αν η περιοχή "καίει", θα εμφανιστούν εναλλάξ το "H" και το "0".

Πιέζοντας το πλήκτρο ΣΥΝ (3) ή ΠΛΗΝ (2), είναι δυνατή η επιλογή μίας βαθμίδας ισχύος και η ζώνη μαγειρέματος θα ξεκινήσει να θερμαίνεται.

Αφού επιλεγεί η ζώνη μαγειρέματος, η επιλογή της βαθμίδας ισχύος είναι δυνατή διατηρώντας πατημένο το πλήκτρο ΣΥΝ (3). Ξεκινώντας από τη βαθμίδα 1, αυξάνεται ανά μία μονάδα κάθε 0,4 του δευτερολέπτου. Όταν φτάσει στη βαθμίδα 9 δεν θα είναι δυνατή η περαιτέρω αύξηση.

Εάν η βαθμίδα ισχύος έχει επιλεγεί με το πλήκτρο ΠΛΗΝ (2), η αρχική βαθμίδα είναι το "9" (μέγιστη βαθμίδα). Διατηρώντας πατημένο το πλήκτρο, η ενεργή βαθμίδα μειώνεται κατά μία μονάδα κάθε 0,4

του δευτερολέπτου. Όταν φτάσει στη βαθμίδα 0 δεν θα είναι δυνατή η περαιτέρω μείωση. Μόνο πατώντας ξανά το πλήκτρο ΠΛΗΝ (2) ή ΣΥΝ (3) θα είναι δυνατή η τροποποίηση της βαθμίδας ισχύος.

Απενεργοποίηση ζώνης μαγειρέματος

Επιλέξτε τη ζώνη που επιθυμείτε να απενεργοποιήσετε με το αντίστοιχο πλήκτρο (5). Η ένδειξη (6) της επιλεγμένης ζώνης γίνεται φωτεινότερη, ενώ η φωτεινότητα των υπόλοιπων ενδείξεων μειώνεται. Πατώντας τα κουμπιά ΣΥΝ (3) και ΠΛΗΝ (2) ταυτόχρονα, η βαθμίδα ισχύος της ζώνης τίθεται στο 0. Εναλλακτικά, το πλήκτρο ΠΛΗΝ (2) μπορεί να χρησιμοποιηθεί για τη μείωση της βαθμίδας ισχύος μέχρι το 0.

Αν μια ζώνη μαγειρέματος “καίει”, θα εμφανιστεί η ένδειξη “H” και “0” εναλλάξ.

Απενεργοποίηση όλων των ζωνών μαγειρέματος

Πιέζοντας το πλήκτρο ενεργοποίησης (1) είναι δυνατή ανά πάσα στιγμή η άμεση απενεργοποίηση όλων των ζωνών μαγειρέματος. Στην κατάσταση αναμονής θα εμφανιστεί ένα “H” στην ένδειξη όλων των ζωνών μαγειρέματος που “καίνε”. Όλες οι υπόλοιπες ενδείξεις θα είναι απενεργοποιημένες.

Βαθμίδα ισχύος

Η ισχύς της ζώνης μαγειρέματος διαθέτει 9 βαθμίδες που απεικονίζονται με τα σύμβολα από “1” ως “9” με τους φωτεινούς δείκτες (6) LED επτά τμημάτων.

Δείκτης υπολειπόμενης θερμότητας

Προειδοποιεί τον χρήστη ότι το υαλοκεραμικό πεδίο βρίσκεται σε επικίνδυνη θερμοκρασία σε περίπτωση επαφής με την περιοχή που βρίσκεται επάνω στη ζώνη μαγειρέματος. Η θερμοκρασία καθορίζεται σύμφωνα με ένα μαθηματικό μοντέλο και σε περίπτωση παρουσίας υπολειπόμενης θερμότητας, αυτό υποδεικνύεται με ένα “H” στην αντίστοιχη ένδειξη επτά τμημάτων.

Η θέρμανση και η ψύξη υπολογίζονται σύμφωνα με:

- Την επιλεγμένη βαθμίδα ισχύος (μεταξύ “0” και “9”)
- Την περίοδο ενεργοποίησης.

Αφού απενεργοποιήσετε τη ζώνη μαγειρέματος, η αντίστοιχη ένδειξη θα εμφανίζει το “H”, έως ότου η θερμοκρασία της ζώνης μειωθεί κάτω από το κρίσιμο επίπεδο ($\leq 60^{\circ}\text{C}$) σύμφωνα με το μαθηματικό μοντέλο.

Λειτουργία αυτόματης απενεργοποίησης (περιορισμός του χρόνου λειτουργίας)

Σχετικά με τη βαθμίδα ισχύος, σε περίπτωση που δεν πραγματοποιηθεί καμία λειτουργία, κάθε ζώνη μαγειρέματος απενεργοποιείται μετά από το μέγιστο προκαθορισμένο χρόνο.

Κάθε ενέργεια στη ζώνη μαγειρέματος (με τα πλήκτρα ΣΥΝ (3) και ΠΛΗΝ (2) ή διπλή ζώνη) επαναρχικοποιεί το μέγιστο χρόνο λειτουργίας της ζώνης, επιστρέφοντας στην αρχική τιμή του.

Προστασία σε περίπτωση ακούσιας ενεργοποίησης

- Σε περίπτωση που το ηλεκτρονικό σύστημα ελέγχου

ανιχνεύσει τη συνεχή πίεση ενός πλήκτρου για περίπου 10 δευτερόλεπτα, τότε θα απενεργοποιηθεί αυτόματα. Το ηλεκτρονικό σύστημα ελέγχου εκπέμπει ένα ηχητικό σήμα σφάλματος προειδοποιώντας τον χρήστη ότι οι αισθητήρες ανίχνευσαν την παρουσία ενός αντικειμένου. Οι ενδείξεις εμφανίζουν τον κωδικό σφάλματος “E R 0 3”. Αν η ζώνη μαγειρέματος “καίει”, θα εμφανιστεί μία ένδειξη “H” εναλλάξ με το σήμα σφάλματος.

· Σε περίπτωση που δεν ενεργοποιηθεί καμία ζώνη μαγειρέματος μέσα σε 20 δευτερόλεπτα μετά την ενεργοποίηση του πεδίου χειρισμού αφής, το ηλεκτρονικό σύστημα ελέγχου θα επιστρέψει στην κατάσταση αναμονής.

· Όταν το ηλεκτρονικό σύστημα ελέγχου είναι ενεργοποιημένο, το πλήκτρο ενεργοποίησης/ απενεργοποίησης ON/OFF έχει προτεραιότητα σε σχέση με όλα τα υπόλοιπα πλήκτρα, καθώς το ηλεκτρονικό σύστημα ελέγχου μπορεί να απενεργοποιηθεί σε οποιαδήποτε στιγμή, συμπεριλαμβανομένων των περιπτώσεων πολλαπλής ή συνεχόμενης πίεσης των πλήκτρων.

· Στην κατάσταση αναμονής μια συνεχόμενη πίεση πλήκτρων δεν ενεργοποιεί καμία λειτουργία. Σε κάθε περίπτωση, για να είναι δυνατή η επανενεργοποίηση του ηλεκτρονικού συστήματος ελέγχου, αυτό θα πρέπει να έχει ανιχνευθεί ότι δεν είναι πατημένο κανένα πλήκτρο.

Κλειδώμα των πλήκτρων (μηχανισμός ασφαλείας για τα παιδιά)

• Μηχανισμός ασφαλείας για παιδιά:

Κλειδώμα των πλήκτρων: (E I κ. 7A)

Για την ενεργοποίηση της διάταξης ασφαλείας για παιδιά αφού ανάγεται το Touch θα πρέπει να πατήσετε ταυτόχρονα για 3 δευτερόλεπτα το πίσω αριστερό πλήκτρο επιλογής της ζώνης μαγειρέματος και το πλήκτρο MEION (2) και, στη συνέχεια, να πατήσετε ξανά το πίσω αριστερό πλήκτρο επιλογής ζώνης. Σε όλες τις ενδείξεις θα εμφανιστεί ένα “L” που σημαίνει ΚΛΕΙΔΩΜΕΝΟ (LOCKED) (μηχανισμός ασφαλείας για παιδιά σε περίπτωση ακούσιας ενεργοποίησης). Σε περίπτωση που η ζώνη μαγειρέματος “καίει” θα εμφανιστούν εναλλάξ οι ενδείξεις “L” και “H”.

Αυτή η λειτουργία θα πρέπει να εκτελεστεί μέσα στα επόμενα 10 δευτερόλεπτα και δεν θα πρέπει να πατηθεί κανένα άλλο πλήκτρο εκτός από τα υποδεικνυόμενα. Σε αντίθετη περίπτωση, η ακολουθία θα διακοπεί και το πεδίο μαγειρέματος δεν θα κλειδώσει.

Το ηλεκτρονικό σύστημα ελέγχου παραμένει κλειδωμένο όσο ο χρήστης δεν προβαίνει στην αντίθετη ενέργεια, ακόμα κι αν εντομεταξύ έχει απενεργοποιηθεί και επανενεργοποιηθεί. Τα πλήκτρα παραμένουν κλειδωμένα ακόμα και όταν γίνει επανάρξη του πεδίου χειρισμού αφής (μετά από μια διακοπή ρεύματος).

Ακύρωση του κλειδώματος των πλήκτρων: (E I κ. 7B)

Μετά την ενεργοποίηση του πεδίου χειρισμού αφής, θα μπορεί να απενεργοποιηθεί ο μηχανισμός ασφαλείας

για τα παιδιά. Είναι απαραίτητο να πατήσετε ταυτόχρονα για 3 δευτερόλεπτα το επόμενο αριστερά πλήκτρο επιλογής ζώνης μαγειρέματος και το πλήκτρο ΠΛΗΝ (2) και, στη συνέχεια, μόνο το πλήκτρο ΠΛΗΝ (2). Αν εκτελεστούν όλοι οι χειρισμοί με τη σειρά που προβλέπεται μέσα στα επόμενα 10 δευτερόλεπτα, το κλειδί των πλήκτρων θα ακρωθεί και το πεδίο χειρισμού αφής θα απενεργοποιηθεί. Σε αντίθετη περίπτωση, η ακολουθία θα θεωρηθεί ατελής, το πεδίο χειρισμού αφής θα παραμείνει κλειδωμένο και θα απενεργοποιηθεί μετά από 20 δευτερόλεπτα.

Ενεργοποιώντας εκ νέου το πεδίο χειρισμού αφής με το πλήκτρο ενεργοποίησης/απενεργοποίησης ON/OFF, όλες οι ενδείξεις θα εμφανίσουν το "0", τα δεκαδικά ψηφία θα αναβοσβήνουν και το πεδίο χειρισμού αφής θα βρίσκεται σε ετοιμότητα για την εκτέλεση του μαγειρέματος. Σε περίπτωση που μία ζώνη μαγειρέματος "καίει", θα εμφανιστούν εναλλάξ οι ενδείξεις "0" και "H".

Έλεγχος των πολλαπλών κυκλωμάτων

Πεδία μαγειρέματος χωρίς διπλό ή τριπλό κύκλωμα, βλ. Εικ. 2Α

Πεδίο μαγειρέματος με διπλή ζώνη. (Εικ. 2Β) ενεργοποίηση μία διπλή ζώνη μαγειρέματος προϋποθέτει ταυτόχρονη ενεργοποίηση των δύο κυκλωμάτων. ενεργοποίηση του εξωτερικού κυκλώματος υποδεικνύεται με ένα φωτεινό δείκτη (7) στην κάτω δεξιά γωνία τη οθόνη. Εάν επιθυμείτε να ενεργοποιήσετε μόνο το εσωτερικό κύκλωμα, το εξωτερικό κύκλωμα μπορεί να απενεργοποιηθεί με το πλήκτρο διπλού κυκλώματος (4). Πατώντας ξανά το πλήκτρο διπλού κυκλώματος (4) θα επανενεργοποιηθεί το εξωτερικό κύκλωμα και θα ανάψει ο αντίστοιχο φωτεινό δείκτη (7).

Ηχητικό σήμα (βομβητής)

Κατά τη διάρκεια της χρήσης, οι ακόλουθες ενέργειες σηματοδοτούνται με ένα ηχητικό σήμα:

- Κανονική πίεση των πλήκτρων με ένα σύντομο ήχο.
- Συνεχόμενη πίεση των πλήκτρων για πάνω από 10 δευτερόλεπτα με ένα παρατεταμένο διακοπτόμενο ήχο.

Συντήρηση (Εικ. 4)

Υπολείμματα αλουμινοχαρτου, φαγητών, πιτσιλιές από λίπη, ζάχαρη ή τρόφιμα με υψηλή περιεκτικότητα ζάχαρης πρέπει να απομακρύνονται αμέσως από το πεδίο μαγειρέματος με μια ξύστρα γυαλιού για την αποφυγή πιθανών ζημιών στην επιφάνεια του πεδίου. Στη συνέχεια, καθαρίστε με ένα κατάλληλο προϊόν και χαρτί κουζίνας, μετά ξεπλύνετε με νερό και στεγνώστε με ένα καθαρό πανί. Μη χρησιμοποιείτε σκληρά σφουγγάρια, αποφύγετε επίσης τη χρήση καυστικών απορρυπαντικών ή καθαριστικά για λεκέδες.

Οδηγίες για τον τεχνικό εγκατάστασης

Εγκατάσταση

Οι παρούσες οδηγίες απευθύνονται στον τεχνικό για

τηνεγκατάσταση, ρύθμιση και συντήρηση σύμφωνα με τους ισχύοντες νόμους και κανονισμούς. Οι παρεμβάσεις πρέπει να πραγματοποιούνται πάντοτε με αποσυνδεδεμένη τη συσκευή.

Τοποθέτηση (Εικ. 5)

1 Μπροστινή όψη

2 Πλαϊνή όψη

Το πεδίο μαγειρέματος προορίζεται για εντοιχισμό σε πάγκο εργασίας, όπως φαίνεται στην εικόνα. Πρώτα απ' όλα σφραγίστε την περίμετρο του πεδίου μαγειρέματος χωρίς να αφήσετε κανένα κενό.

Ηλεκτρική σύνδεση

Πριν να πραγματοποιήσετε την ηλεκτρική σύνδεση ελέγξτε:

- αν οι προδιαγραφές της εγκατάστασης τηρούν τα αναφερόμενα στον πίνακα προδιαγραφών που βρίσκεται

τοποθετημένος στο βάθος της επιφάνειας μαγειρέματος - και ότι η εγκατάσταση έχει μια καλή γείωση σύμφωνα με τους ισχύοντες κανονισμούς και προδιαγραφές. Η γείωση είναι υποχρεωτική από τον νόμο.

Στην περίπτωση που η συσκευή δεν έχει καλώδιο και/ή πρίζα χρησιμοποιήστε υλικό κατάλληλο για το ρεύμα που ενδείκνυται

στον πίνακα προδιαγραφών και για τη θερμοκρασία εργασίας.

Το καλώδιο σε κανένα σημείο, δεν πρέπει να φτάνει πάνω από τους 50°C θερμοκρασία σε σχέση με τη θερμοκρασία περιβάλλοντος.

Περιορισμός ισχύος (ΤΝ 604/Α)

1. Ενεργοποιήστε την τροφοδοσία και κρατήστε τις εστίες σβησμένες.
2. Πιέστε ταυτόχρονα τα πλήκτρα επιλογής ζώνης (5) και (8) για 3 δευτερόλεπτα. Τότε θα εμφανιστούν οι ενδείξεις «P» και «S».
3. Πιέστε το πλήκτρο (2) και θα εμφανιστούν οι ενδείξεις «E», «P» και «S».
4. Πιέστε το πλήκτρο (3) και θα εμφανιστούν οι ενδείξεις «E», «b», «P» και «S».
5. Έπειτα πιέστε ταυτόχρονα τα πλήκτρα (2) και (3), και θα εμφανιστούν οι ενδείξεις της μέγιστης ισχύος ως «XX00».
6. Πιέστε διακεκομμένα το πλήκτρο (3) για να ορίσετε τη μέγιστη ισχύ εξόδου στα 6400W ή τα 3600W.
7. Πιέστε ξανά ταυτόχρονα τα πλήκτρα (2) και (3) για να αποθηκεύσετε τη ρύθμιση και για έξοδο.

Με την ολοκλήρωση των ρυθμίσεων, το MCU μπορεί να θυμηθεί τη ρύθμιση περιορισμένης ισχύος ακόμα και αν διακοπεί η ισχύς.

Εάν διακοπεί η τροφοδοσία ή σβήσετε τις εστίες κατά τη διάρκεια της διαδικασίας των ρυθμίσεων, οι ρυθμίσεις δεν θα αποθηκευτούν.

Για Έξοδο από τις ρυθμίσεις, μπορείτε να πιέσετε το πλήκτρο on/off ή τα πλήκτρα (2) και (3) ταυτόχρονα.

ПРИБОР ПРЕДНАЗНАЧЕН ТОЛЬКО ДЛЯ БЫТОВОГО ИСПОЛЬЗОВАНИЯ. ФИРМА-ИЗГОТОВИТЕЛЬ НЕ НЕСЕТ НИКАКОЙ ОТВЕТСТВЕННОСТИ ЗА УЩЕРБ, НАНЕСЕННЫЙ ЛЮДЯМ ИЛИ ИМУЩЕСТВУ, ВОЗНИКАЮЩИЙ В РЕЗУЛЬТАТЕ НЕПРАВИЛЬНОЙ УСТАНОВКИ ИЛИ НЕПРАВИЛЬНОГО ИСПОЛЬЗОВАНИЯ УСТРОЙСТВА, А ТАКЖЕ ПРИ ИСПОЛЬЗОВАНИИ ДЛЯ ЦЕЛЕЙ, НЕОГОВОРЕННЫХ ДАННОЙ ИНСТРУКЦИЕЙ.

Производитель заявляет о том, что данный продукт отвечает всем основным требованиям в отношении электрического материала низкого напряжения, приведенным в директиве за номером 2014/35/EU, и нормативам по электромагнитному соответствию в соответствии с указанным в директиве 2014/30/EU.

Меры предосторожности

- Мы советуем Вам использовать посуду с плоским дном для приготовления пищи с помощью элементов нагрева, причем диаметр их дна должен быть равным или несколько превышать диаметр, указанный на сериграфии.
- Следить за тем, чтобы жидкость не проливалась на плиту. Поэтому уменьшите мощность нагрева при кипении или после того, как жидкость достигла нужную Вам температуру.
- Не оставляйте включенными элементы нагрева без их использования по назначению, и не ставьте на них пустые кастрюли или любую посуду.
- никогда не пользоваться алюминиевой фольгой и не класть продукты, завернутые в фольгу, прямо на панель.
- Во избежание нагрева, запрещается класть металлические предметы, такие, как ножи, вилки, ложки и крышки на поверхность панели.
- при использовании непригораемой посуды для готовки, без добавления приправ, ограничить

время предварительного нагрева до одной или двух минут.

- Варка продуктов со склонностью к прилипанию ко дну кастрюли должна начинаться на минимальной мощности при дальнейшем ее увеличении, и при частом помешивании.
- При разломе поверхности плиты, следует немедленно отключить аппарат от сети питания во избежание электрического шока. - Запрещается использовать паровые аппараты для очистки поверхности плиты.
- Прибор и его части могут нагреваться во время работы.
- Соблюдайте осторожность, чтобы не касаться нагревательных элементов.
- Дети младше 8 лет не должны приближаться к прибору без постоянного присмотра взрослых.
- Данный прибор разрешается использовать детям старше 8 лет, а также лицам с ограниченными физическими, сенсорными или умственными возможностями или отсутствием опыта и знаний только в том случае, если они находятся под контролем или если они прошли соответствующий инструктаж в отношении безопасного использования прибора и понимают связанные с этим опасности. Не допускайте, чтобы дети играли с прибором. Дети без присмотра не должны выполнять очистку и техническое обслуживание прибора.
- Опасно отходить от прибора во время приготовления пищи с использованием жира или масла, потому что существует вероятность возникновения пожара. НИКОГДА не пытайтесь потушить огонь водой. В таком случае следует отключить прибор от источника питания, а затем накрыть пламя, например, крышкой или покрывалом.
- Опасность возникновения пожара: не оставляйте предметы на варочных поверхностях.
- Используйте только такие средства защиты столешницы, которые разработаны производителем прибора для приготовления или указаны производителем в инструкциях по применению, либо средства защиты

столешницы, которые входят в комплект поставки прибора. Использование неподходящих средств защиты может привести к возникновению несчастных случаев.

Выполните подключение к стационарной проводке с учетом того, что отключение от питающей сети должно осуществляться с зазорами между всеми контактами, обеспечивающими полный разрыв цепи при перенапряжении, в соответствии с требованиями категории III и правилами прокладки. Розетка или многополюсный переключатель должны быть просты и доступны для подключения установленного аппарата.

Данный прибор не предназначен для использования с внешним таймером или системой дистанционного управления.

Конструктор снимает с себя всю ответственность в том случае, если все вышеуказанные требования и обычные нормы предосторожности не будут соблюдены.

В случае повреждения шнура питания, обратитесь к фабриканту для его замены, или обратитесь в уполномоченный центр технической помощи, или же обратитесь к техническому специалисту любого центра с подобными полномочиями, для предотвращения возникновения любого вида рисков.

Инструкции для пользователя

Монтаж

Все операции по монтажу (электрические подключения) должны производиться только квалифицированным персоналом и в соответствии с существующими нормативами.

В разделе “Для монтажника” приведены все подробности монтажа.

Применение

ЭЛЕМЕНТЫ НАГРЕВАНИЯ TOUCH CONTROL (управление прикосновением)

Клавиша легкого нажатия

Клавиши легкого нажатия (или сенсоры типа емкостных датчиков) предназначены для выполнения любой операции и расположены на фронтальной части карточки, причем для каждой карточки предусмотрен соответствующий дисплей. Выполнение любого действия подтверждается звуковым сигналом.

СЕНСОРНОЕ УПРАВЛЕНИЕ (Рис. 2)

1 Включение/выключение — «ВКЛ/ВЫКЛ»

2 Кнопка «МИНУС» -

3 Кнопка «ПЛЮС» +

4 Двойной/Тройной контур

5 Выбор варочной зоны

6 Дисплей уровня мощности

7 Индикатор включения двойной зоны нагрева

Включение и выключение сенсорного управления

После подключения к электросети сенсорное управление инициализируется примерно в течение 1 с.

При включении все дисплеи и индикаторы мигают в течение приблизительно одной секунды. После того как все дисплеи и индикаторы погаснут, функции сенсорного управления станут доступными для использования.

Для включения сенсорного управления нажмите кнопку включения (1).

На дисплеях варочных зон появится значение «0». Если какая-либо из варочных зон горячая, на дисплее будут попеременно отображаться «Н» и «0».

Сенсорное управление остается активным в течение 20 секунд после включения. Если в течение этого времени не происходит выбора зоны нагревания, сенсорное управление автоматически переходит в режим ожидания.

Сенсорное управление включается при нажатии только на одну кнопку включения (1).

Если одновременно с кнопкой включения (1) производится нажатие на какую-либо другую кнопку, сенсорное управление остается в режиме ожидания.

Выключение сенсорного управления производится с помощью той же кнопки. Это можно сделать даже в тех случаях, когда управление заблокировано от детей.

Кнопка включения (1) имеет приоритет при выключении.

Автоматическое выключение

После включения устройства сенсорное управление автоматически выключается через 20 секунд в случае отсутствия какой-либо активности пользователя. Через 10 секунд после того как выбрана варочная зона, выбор зоны отменяется, а еще через 10 секунд выключается сенсорное управление.

Включение/выключение варочной зоны

При включенном сенсорном управлении можно выбрать любую варочную зону нажатием кнопки выбора соответствующей зоны (5).

Дисплей выбранной зоны (6) загорается сильнее, а остальные дисплеи гаснут. Если зона нагревается, то поочередно отображаются символы «Н» и «0».

Нажимая кнопки «ПЛЮС» (3) и «МИНУС» (2), можно выбрать необходимый уровень мощности, и зона начнет нагреваться.

Выбрав варочную зону, можно настроить уровень мощности, нажимая кнопку «ПЛЮС» (3); начиная с

уровня 1 увеличение на один шаг будет происходить каждые 0,4 с. Уровень 9 является максимальным уровнем мощности.

При настройке уровня мощности при помощи кнопки «МИНУС» (2) первоначальный уровень будет равен 9 (максимальный уровень). Если удерживать эту кнопку нажатой, уровень мощности будет снижаться на один каждые 0,4 секунды. Уровень 0 является минимальным уровнем мощности. Для регулирования уровня мощности необходимо снова нажать кнопку «ПЛЮС» (2) или «МИНУС» (3).

Выключение варочной зоны

Выберите зону, которую необходимо отключить, при помощи соответствующей кнопки (5). Дисплей выбранной зоны (6) загорится сильнее, а остальные дисплеи погаснут. При одновременном нажатии кнопок «ПЛЮС» (3) и «МИНУС» (2) уровень мощности выбранной зоны устанавливается на «0». В качестве альтернативы можно использовать кнопку «МИНУС» (2), чтобы снизить уровень мощности до «0».

Если какая-либо из варочных зон горячая, на дисплее будут попеременно отображаться «Н» и «0».

Выключение всех варочных зон

Нажав кнопку включения (1) можно сразу выключить все варочные зоны. В режиме ожидания на дисплее всех горячих варочных зон отображается символ «Н». Все остальные дисплеи будут отключены.

Уровень мощности

Для настройки мощности варочных зон предусмотрены 9 уровней, которые обозначаются цифрами от 1 до 9 на 7-сегментных светодиодных дисплеях (6).

Индикатор остаточного тепла

Этот индикатор предупреждает пользователя об опасности прикосновения к керамической поверхности варочной зоны, имеющей высокую температуру. Значение температуры определяется исходя из математической модели, и в случае наличия остаточного тепла на соответствующем 7-сегментном дисплее отображается символ «Н».

Степень нагрева и охлаждения рассчитывается на основе следующих параметров:

- выбранный уровень мощности (от 0 до 9);
- время работы.

После выключения варочной зоны на дисплее будет отображаться символ «Н», пока расчетная температура зоны не опустится до безопасного уровня ($\leq 60^{\circ}\text{C}$) в соответствии с математической моделью.

Функция автоматического отключения (ограничение времени работы)

В зависимости от установленного уровня мощности каждая варочная зона отключается по истечении определенного времени, если в течение заданного промежутка времени эта зона не регулировалась.

Каждое изменение состояния зоны при помощи кнопок «ПЛЮС» (3), «МИНУС» (2) и кнопки включения двойной зоны нагрева приводит к тому, что предельное время работы начинается отсчитываться заново.

Защита от случайного включения

· При длительном нажатии на кнопку (дольше 10 с) нагрев будет автоматически отключен. Если на сенсорной кнопке находится какой-либо предмет, устройство издаст звуковой сигнал ошибки. При этом на дисплее отобразится код ошибки «E R 0 3». Если зона горячая, на дисплее будут попеременно отображаться код ошибки и символ «Н».

· В случае если в течение 20 секунд после включения сенсорного управления не будет активирована ни одна из варочных зон, плита автоматически переключится в режим ожидания.

· При включенном сенсорном управлении кнопка включения имеет приоритет над всеми остальными кнопками. Это позволяет выключить плиту в любой момент, даже в случае одновременного или длительного нажатия нескольких кнопок.

· В режиме ожидания при длительном нажатии кнопок не происходит никаких изменений. В любом случае для того чтобы снова включить электронное управление, убедитесь, чтобы ни одна кнопка не была нажата.

Блокировка кнопок (защита от детей)

• Функция защиты от детей:

Блокировка кнопок (Р и с. 7А)

Для включения функция безопасности детей, после включения сенсорного управления, нажмите кнопку выбора левой задней зоны приготовления одновременно с кнопкой MINUS (минус) (2) в течение 3 секунд сразу же после кнопки выбора левой задней зоны приготовления. На всех дисплеях отобразится символ «L», обозначающий блокировку (блокировка от случайного включения). Если какая-либо зона горячая, будут попеременно отображаться символы «L» и «Н». Время одновременного нажатия не должно превышать 10 секунд. При этом нельзя нажимать никаких кнопок, кроме описанных выше. В противном случае последовательность действий будет прервана и плита не заблокируется.

Электронное управление будет заблокировано даже при выключении и последующем включении до момента снятия блокировки пользователем. Повторное включение плиты (после отключения питания) не снимает блокировки управления.

Снятие блокировки кнопок управления (Р и с. 7Б)

После включения сенсорного управления функция защиты от детей может быть деактивирована. Для этого необходимо одновременно нажать и удерживать в течение 3 секунд крайнюю левую кнопку выбора варочной зоны и кнопку «МИНУС» (2), а затем еще раз нажать кнопку «МИНУС» (2). Если все эти операции выполнены в указанном порядке в течение 10 секунд, блокировка кнопок будет снята, и сенсорное управление будет выключено. В противном случае процесс снятия блокировки будет прерван как незавершенный, блокировка останется активной, и сенсорное управление отключится через 20 секунд.

При последующем включении сенсорного управления при помощи кнопки включения на всех дисплеях отобразится значение «0», десятичные точки начнут

мигать, а плита будет готова для использования. Если какая-либо зона горячая, на дисплее будут попеременно отображаться значения «O» и «H».

Управление несколькими контурами

Конфорки без двойного или тройного контура, см. рис. 2А

Конфорка с двойной зоной. (Рис. 2В) Активация двойной варочной зоны означает, что два нагревательных сегмента будут включены одновременно. Включение внешнего нагревательного сегмента отображается световым индикатором (7) в нижнем правом углу дисплея. Если необходимо включить только внутренний нагревательный сегмент, внешний сегмент можно выключить, нажав кнопку двойной зоны нагрева (4). Повторное нажатие кнопки двойной зоны нагрева (4) снова активирует внешний нагревательный сегмент, при этом

Звуковой сигнал (зуммер)

При использовании плиты звуковые сигналы раздаются в следующих случаях:

- кратковременное нажатие кнопок — короткий сигнал;
- длительное нажатие кнопки (более 10 секунд) — длинный прерывистый сигнал.

Уход (Рис. 4)

При попадании на конфорки остатка алюминиевой фольги, остатков пищи, жирных пятен или брызг жира, сахара или очень сахаристых продуктов, следует их немедленно удалить с варочной поверхности

посредством специального скребка во избежание царапания варочной поверхности. После этого промыть поверхность специальным продуктом с использованием бумажного полотенца, затем сполоснуть водой и высушить чистой тряпочкой. Категорически запрещается использовать абразивные губки или щетки, а также запрещается пользоваться агрессивными химическими чистящими средствами или пятновыводителями.

Инструкции для монтажника

Монтаж

Настоящие инструкции предназначены для использования в период монтажа и для монтажника, это руководство для монтажа, регулировки и ухода за плитой в соответствие с существующими нормативами. Не забывайте о том, что необходимо отключить плиту для выполнения каких-либо операций.

Установка (Рис. 5)

1 Вид спереди

2 Передняя часть

Данный аппарат предназначен для установки в соответствующей зоне так, как это указано на Рисунке.

Очень важно подготовить для установки весь периметр поверхности с использованием водонепроницаемой пленки, входящей в комплект поставки.

Электрические подключения

Перед подключением к сети питания, убедитесь в том, что:

- Характеристики установки совпадают с характеристиками, приведенными на установочной пластине, находящейся на дне панели для варки;

- Для установки предусмотрено достаточно мощное заземление, в соответствии с нормативами и требованиями действующего законодательства. Заземление предусмотрено в установленных нормативах.

В том случае, если для аппарата не предусмотрен шнур и - или розетка включения, необходимо использовать

материал, пригодный для значений электрического тока, приведенных на установочной пластине с характеристиками, и для данной рабочей температуры.

Запрещается использовать шнур в случае его перегрева при превышении 50°C температуры окружающей среды.

Ограничение мощности (TN 604/A)

1. Подключите электропитание, но не включайте варочную панель.

2. Удерживайте нажатыми кнопку выбора зоны (5) и (8) одновременно в течение 3 секунд. На индикаторах отобразится “P” и “S”

3. Нажмите кнопку (2), на индикаторе отобразится “E”, “P” и “S”.

4. Нажмите кнопку (3), на индикаторе отобразится “E”, “t”, “P” и “S”.

5. Нажмите кнопку (2) и (3) одновременно, на индикаторах отобразится значение максимальной мощности “XX00”.

6. Путем неоднократного нажатия на кнопку (3) вы можете устанавливать значение максимальной выходной мощности на уровне 6400 Вт или 3600 Вт.

7. Одновременно нажмите на кнопку (2) и (3) еще раз, чтобы сохранить параметры и выйти их режима настройки.

После завершения настройки микроконтроллер может хранить значение ограничения мощности даже после полного отключения питания.

Если выключить варочную панель или полностью отключить электропитание в процессе настройки, то заданное значение не сохранится;

Из режима настройки можно выйти, нажав кнопку ВКЛ/ВЫКЛ или одновременно нажав кнопку (2) и (3).

PRODUKT TEN ZAPROJEKTOWANY ZOSTAŁ DO UŻYTKU W GOSPODARSTWIE DOMOWYM. PRODUCENT NIE PONOSI ŻADNEJ ODPOWIEDZIALNOŚCI ZA EWENTUALNE SZKODY RZECZOWE I OSOBOWE POWSTAŁE WSKUTEK JEGO NIEPRAWIDŁOWEJ INSTALACJI ORAZ NIEWŁAŚCIWEGO, BŁĘDNEGO LUB NIEUZASADNIIONEGO UŻYTKOWANIA.

Producent oświadcza, że niniejszy produkt spełnia wszystkie podstawowe wymagania dotyczące niskonapięciowego sprzętu elektrycznego zawarte w dyrektywie 2014/35/EU oraz kompatybilności elektromagnetycznej zgodnie z dyrektywą 2014/30/EU.

WSKAZÓWKI DOTYCZĄCE BEZPIECZEŃSTWA

- Wskazane jest stosowanie na elementach grzejnych naczyń posiadających płaskie dno o średnicy równej lub nieznacznie większej od pola grzejnego.
- Ważne jest niedopuszczenie do wyciekania płynów, w związku z czym po osiągnięciu temperatury wrzenia lub podgrzaniu płynnych potraw zaleca się zmniejszenie mocy pola grzejnego.
- Nie należy pozostawiać włączonych elementów grzejnych bez ustawionych na nich naczyń ani też pustych patelni czy garnków na włączonych elementach grzejnych.
- Nie należy umieszczać na powierzchni płyty folii aluminiowej ani też zawiniętych w nią produktów.

- Na płycie nie powinno się pozostawiać żadnych przedmiotów metalowych, takich jak noże, widelce, łyżki czy pokrywki, ze względu na ryzyko ich nadmiernego rozgrzania.
- W czasie gotowania przy użyciu naczyń o nieprzywierającym dnie, bez dodanych przypraw, należy skrócić czas wstępnego grzania do 1-2 minut.
- W przypadku potraw, które łatwo przywierają do dna, gotowanie rozpoczynamy przy minimalnej mocy, po czym stopniowo ją zwiększamy, mieszając cały czas zawartość naczyń.
- W tym przypadku nie powinniśmy liczyć na automatyczne wyłączenie w wyniku zadziałania wykrywacza naczyń.
- W przypadku pęknięcia płyty kuchennej należy natychmiast wyłączyć urządzenie z sieci w celu uniknięcia ryzyka porażenia elektrycznego.
- Zabrania się czyszczenia płyty kuchennej przy użyciu jakichkolwiek oczyszczaczy parowych.
- Urządzenie i jego łatwo dostępne dla użytkownika części mogą się rozgrzewać podczas działania.
- Należy uważać, aby nie dotknąć elementów grzejnych.
- Dzieci w wieku poniżej 8 lat nie powinny zbliżać się do urządzenia z wyjątkiem sytuacji, gdy znajdują się pod stałym nadzorem.
- To urządzenie może być używane przez dzieci w wieku 8 lat i powyżej oraz przez osoby o ograniczonych zdolnościach fizycznych, sensorycznych lub umysłowych, lub nie posiadające odpowiedniego doświadczenia i wiedzy pod warunkiem, że odbywa się to pod nadzorem lub że osoby te zostały

odpowiednio przeszkolone w zakresie bezpiecznego użytkowania urządzenia i rozumieją związane z tym ryzyko. Nie należy pozwalać dzieciom na zabawę urządzeniem. Czyszczenie i konserwacja wykonywane przez użytkownika nie powinny być zlecane dzieciom, jeśli nie zapewni się odpowiedniego nadzoru.

- Gotowanie z użyciem tłuszczów lub oleju może być niebezpieczne, gdy jest wykonywane bez nadzoru, gdyż może dojść do zapłonu. NIGDY nie należy próbować gasić ognia za pomocą wody. Należy wyłączyć urządzenie i nakryć płomienie, na przykład, pokrywką lub dużą ścierką.
- Ryzyko zapłonu: nie gromadzić przedmiotów na powierzchni służącej do gotowania.
- Używać wyłącznie elementów zabezpieczających kuchenkę zaprojektowanych przez producenta kuchenki lub wskazanych przez producenta jako odpowiednie w instrukcji, lub elementów zabezpieczających kuchenkę wbudowanych w urządzenie. Użycie nieodpowiednich elementów zabezpieczających może spowodować wypadek.

Wprowadź do elektrycznej instalacji stałej medium odłączające urządzenie od sieci elektrycznej, posiadające oddzielenie styków na wszystkich biegunach, które umożliwi pełne odłączenie w przypadku przepięcia kategorii III, zgodnie z zasadami prowadzenia przewodów instalacji elektrycznej.

Należy zapewni łatwy dostęp do wtyczki lub przełącznika wielobiegowego po zamontowaniu urządzenia.

Urządzenie nie jest przystosowane do użytku przez zewnętrzny wyłącznik czasowy lub system zdalnego sterowania.

Producent zrzeka się wszelkiej odpowiedzialności w przypadku nieprzestrzegania powyższych zaleceń i przy tych powszechnie norm bezpieczeństwa.

W celu uniknięcia potencjalnego zagrożenia, uszkodzony przewód zasilający powinien zostać wymieniony bezpośrednio u producenta, w upoważnionym przez niego punkcie serwisowym lub przez posiadacza tego odpowiednio kwalifikacje technika.

Instrukcja obsługi

Instalacja

Wszelkie czynności instalacyjne (podłączenie elektryczne) powinny zostać przeprowadzone przez wykwalifikowanego technika zgodnie z obowiązującymi przepisami. Szczegółowe informacje na ten temat zamieszczono we wskazówkach dla instalatora.

Sposób użycia

ELEMENTY GRZEJNE UKŁADU STERUJĄCEGO TOUCH CONTROL

Przyciski dotykowe

Przyciski dotykowe (czujniki pojemnościowe) znajdują się na przedniej płycie urządzenia umożliwiają jej pełną obsługę. Każda czynność potwierdzana jest sygnałem dźwiękowym.

PANEL DOTYKOWY (Rys. 2)

Przełącznik zasilania ON / OFF

2 Minus –

3 Plus +

4 obwód podwójny / potrójny

5 Pole grzejne

6 Wyświetlacz mocy grzejnej

7 Kontrolka obwodu podwójnego

Włączanie i wyłączanie panelu dotykowego

Płyta grzejna jest gotowa do pracy po upływie około sekundy od momentu podłączenia jej do sieci elektrycznej. Po podłączeniu wszystkie wyświetlacze i diody LED będą migać przez około jedną sekundę. Potem zgasną i panel dotykowy przejdzie w tryb czuwania.

Aby włączyć panel, należy nacisnąć przełącznik zasilania (1).

Na wyświetlaczach pól grzejnych pojawi się symbol „0”. Na wyświetlaczach nagranych pól na przemian pojawiać się będą symbole „H” i „0”.

Panel dotykowy pozostaje aktywny przez 20 sekund od chwili włączenia. Jeżeli nie zostanie wybrane żadne pole

grzejne, panel dotykowy automatycznie powróci do trybu czuwania.

Panel dotykowy włącza się za pomocą przełącznika zasilania (1).

Jeżeli równocześnie z przełącznikiem zasilania (1) naciśnięte zostaną inne klawisze, urządzenie nie włączy się.

Urządzenie można wyłączyć w dowolnym momencie za pomocą tego samego klawisza (1). Ten sposób wyłączenia skutkuje nawet wtedy, gdy aktywna jest funkcja blokady rodzicielskiej.

Klawisz (1) ma pierwszeństwo względem funkcji wyłączenia.

Automatyczne wyłączenie płyty

Panel dotykowy wyłącza się automatycznie po 20 sekundach bezczynności. Po wyborze pola grzejnego, proces wyłączenia automatycznego przebiega w dwóch etapach: po pierwszych 10 sekundach włącza się wybrane pole, a po następnych 10 – panel dotykowy.

Włączanie i wyłączenie pola grzejnego

Po włączeniu panelu pole grzejne wybiera się za pomocą odpowiadającego mu klawisza (5).

Wyświetlacz (6) wybranego pola zaświeci się jaśniej, podczas gdy pozostałe wyświetlacze ściemniają. Na wyświetlaczach nagranych pól na przemian pojawiać się będą symbole „H” i „0”.

Moc grzejną pola ustawia się za pomocą klawiszy PLUS (3) i MINUS (2).

Aby ustawić moc grzejną wybranego pola należy wcisnąć i przytrzymać klawisz PLUS (3); moc będzie wzrastać o jedną jednostkę co 0,4 sekundy poczynając od poziomu 1. Poziom „9” oznacza maksymalną moc pola.

Jeżeli regulację mocy grzejnej rozpocznie się wciśnięciem klawisza MINUS (2), to wartością wyjściową będzie poziom maksymalny „9”. Przytrzymanie klawisza spowoduje obniżenie mocy w tempie jednej jednostki na 0,4 sekundy. Poziom „0” oznacza minimalną moc grzejną pola. Moc grzejną można regulować ponownie naciskając klawisze MINUS (2) i PLUS (3).

Wyłączenie pola grzejnego

Wybierz pole, które chcesz wyłączyć, wciskając odpowiadający mu klawisz (5). Wyświetlacz (6) wybranego pola zaświeci się jaśniej, podczas gdy pozostałe wyświetlacze ściemniają. Jednoczesne naciśnięcie klawiszy PLUS (3) i MINUS (2) spowoduje natychmiastowe przestawienie pola na wartość 0. Opcjonalnie można wcisnąć klawisz MINUS (2) dopóki wartość nie spadnie do 0.

Na wyświetlaczach nagranych pól na przemian pojawiać się będą symbole „H” i „0”.

Wyłączenie wszystkich pól grzejnych

Aby w dowolnym momencie natychmiast wyłączyć wszystkie pola grzejne, należy wcisnąć klawisz (1). W trybie czuwania na wyświetlaczach nagranych pól wyświetlony zostanie symbol „H”. Wyświetlacze pozostałych pól pozostaną zgaszone.

Poziom mocy grzejnej

Dostępnych jest 9 poziomów mocy grzejnej pola, którym odpowiadają cyfry od „1” do „9”, wskazywane na siedmiosegmentowym wyświetlaczu LED (6).

Wskaźnik ciepła reszkowego

Informuje użytkownika o tym, że płyta jest wciąż na tyle

gorąca, iż dotknięcie jej może być niebezpieczne. Wartość temperatury obliczana jest według matematycznego wzoru, a ciepło reszkowe sygnalizowane literą „H” na siedmiosegmentowym wyświetlaczu odpowiedniego pola.

Wartości nagrzania i stygnięcia obliczane są na podstawie następujących danych:

- wybranego poziomu mocy (od „0” do „9”),

- czasu pracy.

Po wyłączeniu danego pola grzejnego na odpowiadającym mu wyświetlaczu wskazywana jest litera „H”, dopóki temperatura obliczona według wspomnianego wzoru nie spadnie poniżej poziomu krytycznego ($\leq 60^{\circ}\text{C}$).

Funkcja automatycznego wyłączenia (ograniczenie czasu pracy)

O ile użytkownik nie wykona żadnych czynności, poszczególne pola grzejne automatycznie wyłączą się po upływie określonego czasu, zależnego od aktualnego poziomu mocy grzejnej.

Licznik czasu zeruje się po każdorazowej zmianie dokonanej przez użytkownika (np. po naciśnięciu klawisza PLUS (3) lub MINUS (2) albo po włączeniu lub wyłączeniu podwójnego obwodu).

Zabezpieczenie przed przypadkowym włączeniem

Jeżeli czujnik elektroniczny wykryje przytrzymanie klawisza przez ok. 10 s, nastąpi automatyczne wyłączenie urządzenia. Wyemitowany zostanie również sygnał dźwiękowy informujący użytkownika o wykryciu przedmiotu. Na wyświetlaczach pojawi się kod błędu „E R 0 3”. Na wyświetlaczach nagranych pól na przemian pojawiać się będzie litera „H” i kod błędu.

Jeśli żadne pole grzejne nie zostanie wybrane przez 20 sekund od uruchomienia panelu dotykowego, urządzenie automatycznie przejdzie w tryb czuwania.

Przy włączonym panelu dotykowym przełącznik zasilania ma pierwszeństwo w stosunku do pozostałych funkcji. Oznacza to, że jego naciśnięcie spowoduje bezwarunkowe wyłączenie płyty nawet w przypadku przytrzymania lub naciśnięcia jednocześnie z innymi klawiszami.

Jednoczesne naciśnięcie kilku klawiszy w trybie czuwania jest ignorowane. Aby ponownie włączyć urządzenie, należy zwolnić wszystkie naciśnięte klawisze.

Blokada rodzicielska klawiszy

• Blokada rodzicielska:

Blokada klawiszy: (Rys.7A)

Aby aktywować funkcję ochrony przed dziećmi po włączeniu sterowania dotykowego, należy przez 3 sekundy jednocześnie nacisnąć przycisk wyboru lewej strefy gotowania i przycisk MINUS (2), po czym nacisnąć sam przycisk wyboru lewej strefy gotowania. Na wszystkich wyświetlaczach pojawi się litera „L” (ang. LOCKED) – blokada rodzicielska zapobiegająca przypadkowemu włączeniu. Na wyświetlaczach nagranych pól na przemian pojawiać się będą litery „L” i „H”.

Opisaną czynność należy wykonać w ciągu maksymalnie 10 sekund, przy czym nie można nacisnąć żadnego innego klawisza poza wskazanymi. W przeciwnym przypadku kolejność nie zostanie rozpoznana i nie nastąpi blokada urządzenia.

Panel sterowania pozostanie zablokowany aż do momentu wyłączenia blokady przez użytkownika. Ani wyłączenie i ponowne włączenie urządzenia, ani przypadkowy zanik

napięcia nie znoszą blokady rodzicielskiej.

Wyłączenie blokady klawiszy: (Rys. 7B)

Aby wyłączyć blokadę rodzicielską, należy najpierw włączyć panel dotykowy. Następnie należy jednocześnie nacisnąć klawisz wyboru lewego tylnego pola oraz klawisz MINUS (2) i przytrzymać je przez 3 sekundy, po czym nacisnąć klawisz MINUS (2). Jeżeli opisane czynności wykonane zostaną w ciągu 10 sekund, nastąpi zwolnienie blokady oraz wyłączenie panelu dotykowego. W przeciwnym przypadku procedura zostanie uznana za niepełną, panel dotykowy pozostanie zablokowany i po 20 sekundach nastąpi jego automatyczne wyłączenie.

Po ponownym uruchomieniu panelu za pomocą przełącznika zasilania na wszystkich wyświetlaczach pojawi się „0” i pulsujące kontrolki. Oznacza to, że płyta grzejna jest gotowa do pracy. Na wyświetlaczach nagranych pól na przemian pojawiać się będą symbole „0” i „H”.

Strowanie układami wieloobwodowymi

Płyta bez obwodu podwójnego lub potrójnego, patrz rys. 2A. Płyta z polem podwójnym. (rys. 2B)

W takim polu grzejnym domyślnie uruchamiane są oba obwody. Praca obwodu zewnętrznego sygnalizowana jest za pomocą kontrolki (7) w prawym dolnym rogu wyświetlacza. Jeżeli potrzebny jest tylko obwód wewnętrzny, dodatkowy zewnętrzny obwód można wyłączyć za pomocą odpowiedniego klawisza (4). Ponowne naciśnięcie go spowoduje włączenie obwodu zewnętrznego, o czym poinformuje kontrolka (7) na odpowiednim wyświetlaczu.

Signal dźwiękowy (brzęczyk)

Następujące operacje sygnalizowane są za pomocą brzęczyka:

Normalne wciśnięcie klawisza – krótki sygnał dźwiękowy.

Przytrzymanie wciśniętego klawisza przez dłużej niż 10 sekund – długi przerywany sygnał dźwiękowy.

Konserwacja (Rys. 4)

Strzępy folii aluminiowej, resztki potraw, plamy z tłuszczu i cukru oraz potraw z dużą zawartością cukru powinny zostać natychmiast usunięte z płyty grzejnej za pomocą skrobaczki ze względu na ryzyko uszkodzenia jej powierzchni. Po ich zeszkobaniu, płytę przemywamy odpowiednim preparatem chemicznym i przecieramy papierem do użytku kuchennego, a następnie spłukujemy wodą i wycieramy do sucha czystą szmatką. W żadnym wypadku nie powinniśmy używać gąbek ani myjek o właściwościach ściernych. Należy także unikać stosowania silnie działających detergentów i środków do wywabiania plam.

Wskazówki dla instalatora

Instalacja

Niniejsza instrukcja przeznaczona jest dla wykwalifikowanego technika, który ma przeprowadzić instalację, regulację i konserwację urządzenia. Została ona opracowana zgodnie z obowiązującymi przepisami prawnymi i normami technicznymi. Wszystkie powyższe czynności należy wykonać po uprzednim wyłączeniu urządzenia z sieci.

Ustawienie (Rys. 5)

1 Widok z przodu

2 Widok z boku

Niniejsze urządzenie przeznaczone jest do zabudowy zgodnie z ukazaniem na rysunku schematem. Dołączoną do zestawu uszczelkę umieszczamy na krawędzi płyty.

Podłączenie elektryczne

Przed podłączeniem urządzenia do sieci elektrycznej, należy upewnić się, że:

- warunki instalacyjne pomieszczenia odpowiadają danym technicznym figurującym na tabliczce znamionowej znajdującej się na spodniej stronie płyty;

- sieć elektryczna wyposażona jest w odpowiednie uzziemienie wykonane zgodnie z obowiązującymi normami technicznymi i przepisami ustawowymi. Uzziemienie jest koniecznym, wymaganym przez prawo warunkiem prawidłowej instalacji.

Jeżeli w wyposażeniu urządzenia brakuje przewodu sieciowego i/lub wtyczki, należy zastosować materiał odpowiadający danym technicznym figurującym na tabliczce znamionowej, biorąc pod uwagę przewidywaną temperaturę pracy. W żadnym wypadku temperatura przewodu przyłączeniowego nie może przekroczyć 50°C w stosunku do temperatury otoczenie.

Ograniczenie mocy (TN 604/A)

1. Uruchomić zasilanie przy wyłączonej płytce.

2. Nacisnąć jednocześnie klawisze wyboru strefy (5) i (8) przez 3 sekundy. Wskaźniki będą wskazywać komunikat „P” i „S”

3. Nacisnąć klawisz (2). Wskaźnik będzie przedstawiał komunikat „E”, „P” i „S”.

4. Nacisnąć klawisz (3). Wskaźnik będzie przedstawiał komunikat „E”, „t” „P” i „S”.

5. Nacisnąć przycisk (2) i (3) jednocześnie. Wskaźniki będą przedstawiać maksymalną wartość mocy „XX00”.

6. Alternatywnie nacisnąć przycisk (3), można ustawić maksymalną moc wyjściową na 6400 W lub 3600 W.

7. Ponowne jednoczesne naciśnięcie przycisku (2) i (3) spowoduje zakończenie i zapisanie ustawień.

Po zakończeniu konfiguracji MCU może zapisać ustawienie ograniczenia mocy pomimo odcięcia zasilania.

W przypadku odłączenia zasilania lub wyłączenia płyty podczas dokonywania konfiguracji wartość ustawień nie zostanie zapisana;

Ustawienia można zakończyć, naciskając przycisk On/Off (Wł./Wył.) lub nacisnąć jednocześnie przycisk (2) i (3).

EZ A TERMÉK HÁZTARTÁSI HASZNÁLTRA KÉSZÜLT. A HELYTELEN BESZERELÉSBŐL, ILLETVE A NEM RENDELTETÉSSZERŰ, HELYTELEN VAGY ABSZURD HASZNÁLATBÓL EREDŐ ESETLEGES SZEMÉLYI VAGY ANYAGI KÁROKÉRT A GYÁRTÓ SEMMILYEN FELELŐSSÉGET NEM VÁLLAL.

A gyártó kijelenti, hogy ez a termék megfelel a 2014/35/EU sz. irányelv alacsony feszültségű készülékekre vonatkozó alapvető követelményeinek, valamint a 2014/30/EU sz. irányelvben meghatározott elektromágneses kompatibilitásra vonatkozó követelményeknek.

ÓVINTÉZKEDÉSEK

- A főzőfelületeken lapos fenekű, és a szitanyomással megadott átmérővel azonos vagy annál egy kicsit nagyobb átmérőjű edények használata javasolt.
- Igyekezzen megakadályozni, hogy az étel kifusson! Ehhez a teljes forrás elérésekor illetve amint a folyadék kellően meleg, csökkentse a teljesítményt!
- Ne hagyja bekapcsolva a főzőfelületeket edény nélkül vagy üres edénnyel!
- Soha ne tegyen alufóliát vagy alufóliába csomagolt terméket közvetlenül a felületre
- Fém tárgyakat, mint például kések, villák, kanalak, fedőket ne helyezzen a

felületre, mert könnyen felforrósodhatnak - a tapadásgátló bevonattal ellátott fenék főzőedények használata közben, ha azokba nem tesz valamilyen zsiradékot vagy folyadékot, az elmelegítési időt korlátozza egy-vagy két percre

- Az edények falához könnyen odaragadó ételek főzését kezdje a legalacsonyabb teljesítménnyel, majd gyakori kevergetés közben növelje azt.
- Ha a főzőlap felülete elreped, azonnal húzza ki a készüléket a hálózatból az áramütés kockázatának elkerülése érdekében.
- A főzőlap tisztítására nem szabad sem-miféle gőzzel működő tisztító berendezést használni.
- A készüléket ne használják olyan személyek (gyermeket is beleértve) akiknek a fizikai, szenzoriális illetve mentális képessége csökkent, vagy nem rendelkeznek megfelelő tapasztalattal illetve ismeretekkel, ha csak nem felügyelet mellett teszik azt, vagy a készülék használatára vonatkozóan felelősségteljes személyt l megfelel útbaigazítást kaptak!
- Ügyeljen arra, hogy gyermekek ne játsszanak a készülékkel!
- A készülék és a könnyen hozzáférhető részei működés közben felmelegedhetnek.
- Legyen óvatos, és ne érintse meg a fűtőelemet!
- Nyolc évnél fiatalabb gyermekek csak állandó felügyelet mellett közelíthetik meg a készüléket.
- Nyolc éves vagy annál idősebb gyermekek, csökkent fizikai, érzékelő-

vagy mentális képességű személyek, illetve tapasztalatokkal és ismeretekkel nem rendelkező személyek is használhatják a készüléket, ha előtte felügyelték őket használat közben, vagy a készülék megfelelő használatára vonatkozó olyan biztos utasításokat kaptak, amelyek alapján megértik a készülék használatából fakadó veszélyeket. Gyermek ne játssza a készülékkel! Gyermek csak felügyelettel végezhet el a készülék mindennapos tisztítását és karbantartását.

- Ha zsír vagy olaj felhasználásával főz, ne hagyja felügyelet nélkül a készüléket, mert tűz keletkezhet. SOHA ne próbálja vízzel eloltani a tüzet, hanem azonnal húzza ki a készüléket a csatlakozóaljzatból, majd fedje le a lángokat pl. fedővel vagy egyéb burkolattal.
- Tűzveszély: ne tároljon semmit a főzőfelületen!
- Csak a főzőkészülék gyártója által tervezett vagy a gyártó által a kezelési utasításban javasolt felületvédőt vagy a készülékhez tartozó felületvédőt használja a rendeltetésnek megfelelő módon. A nem megfelelő védők használata balesetveszélyes.

A kötött huzalozásba iktasson be egy olyan megszakítót, mely III. kategóriás túlfeszültség esetén a huzalozási szabályok betartása mellett minden póluson tökéletesen bontani képes az áramellátást. A dugasz illetve az összpólusú megszakító könnyen elérhető, hogy legyen a készülék végleges

elhelyezése után is.

A készülék nem használható külső időzítővel vagy távvezérlő rendszerrel.

A fentiek valamint a bevett biztonsági előírások figyelmen kívül hagyása esetén a gyártót semmilyen felelősség nem terheli.

A kockázatok elkerülése érdekében, ha a hálózati kábel megsérül, cseréltesse ki a gyártóval, felhatalmazott m szakiszervizzel vagy kompetens és szakképzett szerelővel.

Útmutatások a felhasználó számára

Beszereles

A beszereléssel (elektromos kapcsolás) kapcsolatos valamennyi műveletet szakképzett szakember kell, hogy végezze a érvényes előírásoknak megfelelően.

A specifikus útmutatásokra vonatkozóan lásd a szerelőnek szóló részt.

Használat

ÉRINTŐSZENZOROS (TOUCH CONTROL)

KEZELÉSŰ FŐZŐFELÜLETEK Érintésérzékeny gomb

A vezérlőtábla elülső részén található érintésérzékeny gombokkal (kapacitív érzékelők) minden művelet végrehajtható; minden egyes gombhoz tartozik egy kijelző. Minden műveletet egy hangjelzés erősít meg.

TOUCH CONTROL (ÉRINTÉSVEZÉRLÉS) (2. ábra)

1 Bekapcsolás/kikapcsolás ON / OFF

2 Mínusz -

3 Plusz +

4 Dupla/tripla áramkör

5 Főzőzóna –

6 Főzési fokozat kijelző

7 Kettős főzőkör fényjelzője

Az érintésvezérlés be- és kikapcsolása

Az érintésvezérlés az elektromos hálózatra való csatlakoztatás után körülbelül egy másodperccel lesz működésképes.

Az alaphelyzetbe állítás (reset) után minden kijelző és LED megközelítőleg egy másodpercig villog. Ezután minden kijelző és LED kialszik, és az érintésvezérlés készenléti állapotba kerül.

Az érintésvezérlés bekapcsolásához nyomja meg a bekapcsoló gombot (1).

A főzőzónák kijelzői "0"-át mutatnak. Ha egy adott főzőzóna „égésveszélyes” (magas hőmérsékletű), akkor a kijelzőn felváltva "H" és "0" jelenik meg.

A bekapcsolás után az érintésvezérlés 20 másodpercig marad bekapcsolva. Amennyiben nem választ ki egyetlen

len főzőzónát sem, az érintésvezérlés automatikusan készenléti állapotba áll vissza.

Az érintésvezérlés kizárólag a bekapcsoló gomb (1) megnyomásával kapcsolódik be.

Amennyiben a bekapcsoló gombot (1) más gombokkal együtt nyomja meg, a bekapcsolás sikertelen lesz, és az érintésvezérlés készenléti állapotban marad.

Az érintésvezérlés bármikor kikapcsolható a bekapcsoló gombbal (1). Még abban az esetben is, ha a vezérlés gyermekzárral le lett blokkolva.

A bekapcsoló gomb (1) mindig elsőbbséget élvez a kikapcsolási funkcióban.

Automatikus kikapcsolás

Ha a bekapcsolást követő 20 másodpercen belül nem választ ki egyetlen funkciót sem, az érintésvezérlés automatikusan kikapcsol. Egy adott főzőzóna kiválasztása után az automatikus kikapcsolási idő 10 másodperces időközökre oszlik; 10 másodperc elteltével a főzőzóna kiválasztása érvénytelenné válik, majd további 10 másodperc elteltével az érintésvezérlés kikapcsol.

Egy adott főzőzóna be- és kikapcsolása

Ha az érintésvezérlés be van kapcsolva, az adott főzőzónát a hozzá tartozó gomb (5) megnyomásával választhatja ki.

A kiválasztott főzőzóna kijelzője (6) fényesebbé válik, miközben a többi kijelző elhalványodik. Ha a főzőzóna „égésveszélyes”, akkor a “H” és “0” jelzések felváltva jelennek meg.

A PLUSZ (3) illetve MINUSZ (2) gomb megnyomásával kiválaszthat egy adott főzési fokozatot, majd a főzőzóna melegíteni kezd.

A főzőzóna kiválasztása után, a PLUSZ (3) gomb megnyomásával kiválaszthatja a főzési fokozatot; ez az 1-es szintről indulva 0,4 másodpercenként egy-egy egységgel növelhető. A 9-es szint elérése után a főzési fokozat tovább nem növelhető.

Ha a főzési fokozatot a MÍNUSZ (2) gombbal választotta ki, a kiindulási szint a 9-es (maximális szint). A gombot benyomva tartva a főzési fokozat 0,4 másodpercenként egy-egy egységgel csökken. A 0 szint elérése után a főzési fokozat nem csökkenthető tovább. A beállított főzési fokozatot csak a PLUSZ (2), illetve MÍNUSZ (3) gombok újbóli megnyomásával lehet módosítani.

Egy adott főzőzóna kikapcsolása

A kikapcsolandó főzőzónát a hozzá tartozó (5) gombbal tudja kiválasztani. A kiválasztott főzőzóna kijelzője (6) fényesebb lesz, miközben a többi kijelző elhalványodik. A PLUSZ (3), illetve MÍNUSZ (2) gombok egyidejű megnyomásával az adott főzőzóna főzési fokozata 0-ra áll. Választhatja azt a megoldást is, hogy a főzési fokozatot a MÍNUSZ (2) gombbal csökkenteni le a 0-ra.

Ha egy adott főzőzóna „égésveszélyes”, akkor a kijelzőn felváltva “H” és “0” jelzés jelenik meg.

Az összes főzőzóna kikapcsolása

A bekapcsoló gomb (1) megnyomásával az összes főzőzóna bármikor azonnal kikapcsolható. Készenléti

üzem módban egy “H” jelenik meg az összes „égésveszélyes” főzőzóna kijelzőjén. Az összes többi kijelző kikapcsol.

Főzési fokozat

A főzőzónák 9 főzési fokozattal rendelkeznek, amelyek “1”-től “9”-ig terjedő számjelzéssel jelennek meg a hét szegmensből álló LED kijelzőkön (6).

Maradék hő kijelző

Jelzi a felhasználónak, hogy az üvegerámia hőmérséklete veszélyes a főzőzóna területével való érintkezés esetén. A hőmérséklet egy matematikai modell szerint kerül meghatározásra, és maradék hő esetén az adott hét szegmensű kijelzőn egy “H” jelzi.

A melegítés és a hűtés az alábbiak alapján kerül kiszámításra:

· A kiválasztott főzési fokozat (“0” és “9” között)

· A bekapcsolási időtartam.

A főzőzóna kikapcsolása után az adott zóna kijelzője “H” jelzést mutat, amíg a felület hőmérséklete a matematikai modell szerinti kritikus szint ($\leq 60^\circ\text{C}$) alá nem csökken.

Automatikus kikapcsolási funkció (működési idő korlátozó)

Ha a főzési fokozattal kapcsolatban semmilyen műveletre nem kerül sor, az egyes főzőzónák az előzőleg meghatározott maximális időtartam elteltével kikapcsolnak.

A főzőzónán (a PLUSZ (3) illetve MÍNUSZ (2) vagy kettős főzőkör gombokkal) végzett bármely művelet újra indítja az adott főzőzóna maximális főzési idejét, visszaállítva azt az eredeti értékre.

Védelem véletlenszerű bekapcsolás esetén

· Amennyiben az elektronikus vezérlés egy gomb folyamatos lenyomását észleli kb. 10 másodpercig, automatikusan kikapcsol. A vezérlés egy 10 másodpercig tartó hangjelzéssel figyelmezteti a felhasználót arra, hogy az érzékelők egy tárgy jelenlétét észlelték. A kijelzőkön az “E R 0 3” hibakód jelenik meg. Ha a főzőzóna “égésveszélyes”, a kijelzőn a hibajelzéssel felváltva egy “H” jelenik meg.

· Amennyiben az érintésvezérlés bekapcsolását követő 20 másodpercen belül egyik főzőzónát sem kapcsolja be, a vezérlés visszaáll a készenléti állapotba.

· Mialatt a vezérlés bekapcsolt állapotban van, az ON/OFF gombnak elsőbbsége van az összes többi gombbal szemben annak biztosítása érdekében, hogy a vezérlés bármikor, még a gombok többszöri vagy folyamatos megnyomása esetén is kikapcsolható legyen.

· Készenléti állapotban a gombok folyamatos lenyomása hatástalan. Az újbóli bekapcsolásához az elektronikus vezérlésnek minden esetben előzőleg érzékelnie kell, hogy egyetlen gomb sincs benyomva.

Gyermekzár:

A gombok blokkolása: (7A ábra)

A gyermekzár biztonsági funkció bekapcsolásához az érintőgombok bekapcsolását követően nyomja meg 3 másodpercig a bal ELSŐ főzőterületet-kiválasztó gombot a MÍNUSZ (2) gombbal együtt, majd nyomja meg egyedül a bal ELSŐ főzőterületet-kiválasztó gombot. Valamennyi kijelzőn megjelenik egy "L", ami a blokkolást (LOCKED) jelzi (véletlenszerű bekapcsolást gátló, gyermekvédelmi biztonsági berendezés). Ezt a műveletet 10 másodpercen belül kell elvégezni; a jelzett gombokon kívül semmilyen más gombot nem szabad megnyomni. Ellenkező esetben a művelet sor megszakad és a főzőlap blokkolása nem történik meg. Az elektronikus vezérlés mindaddig blokkolva marad, amíg a felhasználó fel nem oldja a blokkolást, még akkor is, ha a főzőlap közben ki-, majd újra be lett kapcsolva. A gombok blokkolását még az érintésvezérlés újraindítása (feszültségesség után) sem szakítja meg.

A gombok blokkolásának megszüntetése: (7B ábra)

Az érintésvezérlés bekapcsolása után a gyermekzár kikapcsolható. 3 másodpercig egyidejűleg tartva lenyomva az adott főzőzóna bal ELSŐ gombját és a MÍNUSZ (2) gombot, majd ezt követően csak a MÍNUSZ (2) gombot. Ha valamennyi műveletet a leírt sorrendben a rákövetkező 10 másodpercen belül hajtja végre, akkor a gombok blokkolása megszűnik és a kezelőlap kikapcsol. Ellenkező esetben a művelet sor befejezetlennek minősül, az érintésvezérlés blokkolva marad, és 20 másodperc elteltével kikapcsol. Az érintésvezérlés ON/OFF gombbal történő újbóli bekapcsolása esetén valamennyi kijelző "0"-t mutat, a tizedes pontok villognak, a kezelőlap pedig készen áll a főzésre. Ha egy adott főzőzóna "égésveszélyes", az "L" és a "H" jelzések felváltva jelennek meg.

Hangjelzés (berregő)

Használat közben az alábbi műveleteket berregő hang kíséri:

- A gombok szabályos megnyomását egy rövid hang jelzi.
- A gombok 10 másodpercet meghaladó folyamatos nyomását egy hosszú szaggatott hang jelzi.

Karbantartás (4. ábra)

Az esetleges alufólia-darabokat, kifutott vagy lecsepent ételt, kifröccsent zsiradékot, cukrot vagy magas cukortartalmú ételeket azonnal el kell távolítani a megfelelő kaparóval a főzőzónáról, hogy annak esetleges sérülését elkerüljük. Ezt követően megfelelő tisztítószerezrel és konyhai törőlapírral kell megtisztítani,

majd vízzel lemosni és tiszta kendővel szárazra törölni. Semmiképpen ne használjon dörzsölő szivacsokat, és kerülje az agresszív vegyszerek illetve folttisztítók használatát.

Útmutatások a szerelő számára

Beszerezés

A jelen szerelési utasítás a szelőnek szól, és útmutatást nyújt a érvényes rendelkezéseknek és szabványoknak megfelelő beszereléshez, beállításához és karbantartáshoz. A beavatkozásokhoz mindig ki kell húzni a hálózathoz a készüléket.

Elhelyezés (5. ábra)

- 1 Előlnézet
- 2 Oldalnézet

A készülék egy az ábrán látható munkalapba való beépítésre készült. A terület teljes kerületén használja az erre szolgáló szigetelőt szalagot.

Elektromos csatlakoztatás

Mielőtt elvégezné az elektromos csatlakoztatást, ellenőrizze hogy:

- a hálózati kialakítás jellemzői megfeleljenek a főzőlap alján elhelyezett lapon feltüntetett jellemzőknek;
- hogy a hálózati kialakításnak legyen egy hatékony és az érvényes szabványoknak és előírásoknak megfelelő földelése. A földelést törvény írja elő.

Amennyiben a készüléknek nincs meg a kábele és/vagy csatlakozója, használjon a jellemzőket tartalmazó lapon megadott feszültségnek és az üzemi hőmérsékletnek megfelelő jellemzőket feltüntető csatlakozókat. A kábel egyik pontján sem érheti el a környezeti hőmérsékletet 50°C-kal meghaladó hőmérsékletet.

Teljesítménykorlátozás (TN 604/A)

1. Kapcsolja be a tápellátást, és tartsa kikapcsolva a főzőlapot.
2. Egyszerre nyomja meg a zónaválasztó gombot (5) és a (8) 3 másodpercre. A jelző „P”-t és „S”-t fognak jelezni
3. Nyomja meg a (2) gombot, ekkor a jelző „E”-t, „P”-t és „S”-t fog mutatni.
4. Nyomja meg a (3) gombot, ekkor a jelző „E”-t, „t”-t, „P”-t és „S”-t fog mutatni.
5. Egyszerre nyomja meg a gombot (2) és a (3) , ekkor a jelzők a maximális teljesítményértéket „XX00” fogják mutatni.
6. Alternatívaként nyomja meg a (3) gombot, a maximális kimeneti teljesítményt beállíthatja 6400W-ra vagy alternatívaként 3600W-ra.
7. Ha még egyszer megnyomja a gombot (2) és a (3) , akkor el fogja menteni a beállítást, és kilép a beállításokból. Miután befejezte a beállításokat, az MCU még áramki-maradás esetén is emlékezni fog a beállított maximális teljesítményre.

Ha a beállítás során kikapcsolja a tápellátást vagy kikapcsolja a főzőlapot, a beállítási érték nem lesz elmentve; A beállításokból a be/ki gomb megnyomásával, vagy a (2) és a (3) gomb együttes megnyomásával tud kilépni.

本产品专为家庭设计。任何由于安装失误或不当、错误使用及滥用可能造成的物品或人员损伤，生产商概不负责。

生产商谨此声明 2014/35/EU 号法令》中的关于低压电器的相关规定 2014/30/EU 号法令》中关于电磁相容性原理的相关规定。

意事项

- 建议加热时使用的容器具有一定的深度，直径等于或者略大于版面显示的直径。
- 避免液体溢出。所以，当加热的液体受热后，或者完全沸腾时，应该减少热能。
- 在电炉灶关闭前不要放置空锅和瓶罐。
- 决不可以使用铝纸或将用铝纸包装的产品直接放在台子上。
- 不可将金属物品，比如刀子，叉子，勺子以及盖子放在台子上面，以避免被加热。
- 用不粘锅烧煮，不添加佐料时，将预热时间限定在1至2分钟之内。
- 遇到食品会粘锅的情况，先将功率定在最小，然后再反复增加。
- 如果灶台的表面发生破损，请立即拔掉电源，免除造成触电。
- 请不要使用蒸汽性洗涤剂进行炉灶的洗涤。
- 在工作中，设备及其部件可能会发热。
- 应小心避免触碰发热元件。
- 年龄小于 8 岁的儿童应远离该设

备，除非有人监管。

- 在监管下或合理指导其安全使用的情况下，8岁及以上儿童，身体、感官或心理残障人士，缺乏专业经验和知识的人群可以使用该设备。儿童不应将该设备当成玩具。在没有监管的情况下，儿童不得对设备进行清洗和维护。
- 如在无人看管设备的情况下，用油脂或油进行烹煮会非常危险，因为可能引起火灾。严禁用水扑灭，应先断开电源，然后用盖子或床单等物将火焰覆盖住。
- 火灾危险：不在加热面上存放物品。
- 使用烹煮设备生产商设计或由其在说明中指定的、适用于该设备的防护罩。使用不合适的防护罩可能导致意外。

按照布线规定，在固定布线中嵌入用于与供电总线断连的线路，该线路具有所有电极的触点开距，在过压类型 III 的情况下可实现全面断连。插头或多极开关应该让安装工具容易够到。该燃气灶无法通过外部定时器或遥控系统进行操作。如以上要求和标准不被参照执行，安装人员不承担任何可能引起不幸的责任。

如果电线受损，请让厂家更换，或通过有资质的技术援助中心或技术相当的专业人员完成，避免

任何危险发生。

使用说明

安装

所有安装（电路连接）必须由有资质的技术人员按照现行标准操作。

特殊说明参见安装人员部分。

使用

触摸式电磁灶的组成部分

感应键

所有操作都可以通过轻轻按下安装在显示板正面的感应键（电容式）来完成。每一个按键都有对应的显示。每一步操作都会由声音信号来证实。

触控开关 (图2)

- 1 开/关 ON / OFF
- 2 弱 -
- 3 强 +
- 4 双回路/三回路
- 5 灶头选择控制
- 6 火力强弱显示
- 7 双重火力指示

触控开关的开启与关闭

接通电源后，需要等待约一秒钟，触控开关才可开启。

恢复初始设置后，所有显示屏及面板将闪烁一秒钟左右。此后所有的显示屏及面板都将熄灭，触控开关处于待机状态。

要开启触控开关，请按“开/关”(1)按钮。

各灶头的屏幕显示为“0”。若某一灶头较“烫”（温度较高），显示屏则交替出现“H”和“0”。

一旦触控开关打开，相应状态将维持20秒。若未选择任何灶头，触控开关则自动恢复待机状态。

只有通过按“开/关”(1)按钮才能打开触控开关。

若同时按下“开/关”(1)及其它按钮，则指令无效，触控开关继续处于待机状态。

任何情况下都可通过按“开/关”(1)按钮关闭触控开关，甚至在操作面板被儿童保护功能锁定的状态下也可进行此操作。

“开/关”(1)按钮的关闭功能在任何情况下都具优先性。

自动关闭

触控开关一旦开启，若在20秒内未进行任何操作，将自动关闭。若已选择了灶头却无后续操作，自动关闭的时间则分为两个10秒钟：第一个10秒后自动退出被选中的灶头，再过10秒后触控开关关闭。

灶头开启/关闭

触控开关开启时，可以通过按相应区域的(5)按钮选择并开启灶头。

被选中灶头的屏幕(6)即会变亮，而其它灶头的屏幕会变暗。若该灶头较“烫”，则会交替显示“H”和“0”。

按“强”(3)或“弱”(2)按钮，可以选择不同级别的火力大小，灶头便开始加热。

一旦选择了灶头，可以通过一直按住“强”(3)按钮选择火力。从1级（最小火力）开始，每0.4秒可上升一级，最高上升至9级即不可再增加。

若通过一直按住“弱”(2)按钮选择火力，则从9级（最大火力）开始，每0.4秒下降一级，直到0级即不可再降。只有通过重新按“弱”(2)或“强”(3)按钮才能重新调整火力。

关闭灶头

通过按相应的(5)按钮关闭灶头。被选中灶头的屏幕(6)即会变亮，而其它灶头的屏幕将变暗。

若要将火力调为0，可同时按下“强”(3)和“弱”(2)两个按钮，也可按住“弱”(2)按钮直到火力下降至0。

若某一灶头较“烫”，将交替显示“H”和“0”。

关闭所有灶头

通过按“开/关”(1)按钮，可以在任何时候立即关闭所有灶头。进入待机状态后，在较“烫”灶头的屏幕上将出现“H”，其余屏幕将关闭。

火力

灶头的火力分为9个不同等级，分别以数字“1”至“9”通过显示屏(6)显示。

余热显示

此项功能提示用户该灶头仍处于高温状态，不可触摸。余温通过一定的数学模型计算，若仍有高温余热，该灶头相应的显示屏上会出现“H”。加热与冷却的程度通过以下标准进行判断：

- 所选火力大小（从“0”至“9”）
- 加热时长

在关闭该灶头后，相应的屏幕将显示“H”并根据余温的高低采用七段式显示器显示，直至根据数学模型计算出的灶头温度降至危险温度以下（ $\leq 60^{\circ}\text{C}$ ）。

自动关闭功能（运行时间限制）

根据不同的火力级别，在不进行任何操作的情况下，各灶头将在经过一段预设最长时间内自动关闭。

对该灶头的任何操作（通过“强”(3)、“弱”(2)按钮、或同时按下两个按钮），会重新开始计算自动关闭预设时间。

非故意开启保护

一旦电子控制装置发现某一按钮持续按住10秒以上，炉灶将自动关闭。系统将发出错误警示声，提醒用户感应器已发现某一干扰物；同时屏幕将

显示错误提示“E R 0 3”。若灶头处于较“烫”的状态，“H”提示将与错误提示交替出现。

· 触控开关开启后20秒钟，若未开启任何灶头，系统则自动进入待机状态。

· 触控开关开启后，“开/关”按钮较其它按钮都优先，以保证在任何情况下，甚至同时或交替按下数个按钮时也可以关闭触控开关。

· 在待机状态下，若持续按住某一按钮，系统将不会做出任何反应。只有保证在没有任何按钮被按住的情况下，才可重新开启触控开关。

按钮锁死（儿童保护功能）

◇ 儿童保护功能：

按钮锁死：图7A

开启触摸式控制面板后，同时按住左后方的烹饪灶选择按钮和 MINUS 按钮（2）持续 3 秒钟，可开启儿童安全功能。须先按下左后方的烹饪灶选择按钮。所有的屏幕上均将出现“L”，即“LOCKED”（防止非故意开启炉灶的儿童保护功能）。若灶头仍较烫，则将交替出现“L”和“H”。

这一操作应在10秒内完成，且无须按上述按钮之外的其它键。否则操作将中断，炉灶按钮将不能被锁死。

只要用户不解除该功能，控制按钮将一直处于锁死状态；甚至其间灶头关闭后又重新开启、或重新开启触控开关（如在断电后），也不会退出按钮锁死。

解除按钮锁死：

在开启触控开关后，可以解除儿童保护功能的锁死：必须同时持续按住左下方灶头的控制按钮及“弱”（2）按钮三秒钟以上，随后只按住“弱”（2）按钮。若在10秒内按顺序完成以上操作，按钮锁死将被解除，触控开关将关闭。否则，按钮将保持锁死并在20秒后待机。

按“开/关”按钮重新开启触控开关后，所有屏幕将显示“0”，小数点将出现闪烁，便可以进行烹调。若某一灶头较“烫”，将交替出现“0”和“H”。

多回路控制

不带双回路或三回路的燃气灶，见图 2A

双眼燃气灶（图 2B）

在点燃双眼燃气灶的同时，二条回路启动。外回路的启动通过显示屏的右下角的指示灯（7）显示。如果只启动内部回路，则外回路可以通过双回路按钮（4）来关闭。当再按双回路按钮（4）时，可以重新启动外回路，相应的指示灯（7）同时显示。

警示音（蜂鸣器）

出现以下情况时，蜂鸣器将发出警示音：

· 正常按下按钮时，发出一声短音。

· 持续按住某按钮超过10秒钟时，发出连续长警示音。

维护保养（图 4）

剩余的锡纸和食物，溅出的油脂、糖汁或者糖份很高的食物，应该马

上从灶台上清除掉，避免对灶台面造成侵蚀。平

时要保持灶台清洁，

用清水或者合适的产品先把灶台面清洗干净，然后

用干净的纸或者擦

布拭擦干净。禁止使用带有腐蚀质的塑料或擦

布。当然，也应该避免

带有腐蚀性的化学试剂或者去污剂。

安装人员说明

安装

本说明在于指导安装人员按照现行法律和标准进

行安装，调试

和保养。操作过程中设备一定要拔掉电源插头。

安置地点（图 5）

1 正面视图

2 前面

项程序同时工作的因 (TN 604/A)

电路连接

连接电路前，证实以下几点：

- 安装特性满足烧煮平台底部接线板的特性。

如燃气灶安装位置的下方有空隙，则应在如图所示的间距处安装木质或类似材质的防护面板。

- 根据现行标准和法律规定，安装必须有效接地。

接地是法律

规定必须执行的。

当使用工具没有接线或插头，需用适合接线板特性和工作温度

的材料。决不允许接线的温度超过环境温度50°C 以上。

1. زوّد الأداة بالطاقة وأبقِ الموقد مطفأً
2. اضغط مفتاح اختيار النطاق (5) ومفتاح (8) في آنٍ واحد لمدة ثلاث ثوانٍ.
سيظهر رمزيّ "P" و"و" S على الشاشة
3. اضغط زر (2) ستظهر الرموز الآتية "E" P " و" S" على شاشة العرض
4. اضغط زر (3) ستظهر الرموز الآتية "T" "E" P " و" S" على شاشة العرض
5. اضغط على زرّي (2) و (3) في آنٍ واحد، ستظهر المؤشرات قيمة الطاقة القصوى «XX00». على سبيل المثال، إذا كانت الطاقة القصوى 3600 واط، ستظهر المؤشرات ما يلي:
6. اضغط على مفتاح (3). يمكنك ضبط مستوى الطاقة القصوى على 6400 واط أو 3600 واط بالتناوب.
7. اضغط على زرّي (2) و (3) في آنٍ واحد مجدداً فيمكنك بذلك حفظ الإعدادات التي قد ضبطها أو إلغائها.
بعد الانتهاء من عملية الضبط، ستذكر وحدة بطاقة الذاكرة إعداد الطاقة القصوى الذي تم ضبطه، حتى لو انقطع التيار الكهربائي.
ملاحظة: في حال انقطع التيار الكهربائي أو انطفأ الموقد أثناء ضبط الإعدادات، لن يتم حفظ هذه الإعدادات.
يمكن الخروج من لائحة الإعدادات من خلال الضغط على مفتاح التشغيل/الإيقاف أو من خلال الضغط على مفتاحيّ (2) و (3) في آنٍ واحد.

إلغاء خاصية إيقاف المفاتيح: يمكن إيقاف جهاز الأمان للأطفال بعد تشغيل التأتش. من الضروري الضغط على الزر الأيسر الخلفي الخاص باختبار سطح الطهي لمدة 3 ثواني والزر خفض (2) ثم يتم الضغط على زر خفض (2) فقط. إذا تم تنفيذ جميع العمليات بالترتيب المنصوص عليه خلال 10 ثوان، ستتوقف خاصية إيقاف المفاتيح وكذلك التأتش. خلافاً لذلك سوف تُعد العملية غير مكتملة، سيظل التأتش مغلقاً حتى التوقف تماماً بعد 20 ثانية. عند إعادة تشغيل التأتش من خلال مفتاح ON/OFF سوف يظهر رمز "0" على جميع شاشات العرض، سوف تومض النقاط العشرية وسيكون التأتش جاهزاً للطهي. في حالة "مشتعل" سطح الطهي سيظهر رمزي "0" و"H" معاً.

إغلاق الدوائر المتعددة

وفقاً للإصدار، من الممكن التحكم في الطاولة بالدائرة المزودة. فإن تشغيل سطح الطهي المزود يعني تشغيل الدائرتين في الوقت نفسه. يشار إلى تشغيل الدائرة الخارجية من خلال شعلة الغاز الدائمة (7) في أسفل الزاوية اليمنى لشاشة العرض. إذا أردت تشغيل الدوائر الداخلية فقط، يمكن إيقاف الدائرة الخارجية من خلال مفتاح الدائرة المزودة (4). عند الضغط مرة أخرى على مفتاح الدائرة المزودة (4) سوف يتم تشغيل الدائرة الخارجية مرة أخرى، وعندئذ تضاء نقطة الإضاءة الخاصة بها.

إشارة صوتية (جرس)

يتم الإشارة إلى الأنشطة التالية في أثناء الاستخدام من خلال جرس:

- ضغط عادي على المفاتيح مع إشارة صوتية قصيرة
- ضغط مستمر على المفاتيح لأكثر من 10 ثوان مع إشارة صوتية طويلة ومقطعة.

لاح يف هيلوويم هيا جينملا لم جرت ال
هالغأ قروهدملا تادائيرالا تاغزم مدح
يتملا تداوخلما نم فيقولك كمت عملا دعوقولو
الطبق دع مدت ال
بجي برضلك هيذغتل لئس ضرعت دع
زلمر لئس نم وا جينملا دع نم طئساب
قروط نم وا هيذغتل كعس ملك من جرم
هيقول ضرغل لئذو لموم هيف لماع
رطاطملا عوان كعك نم
6 مؤر لكشيلما
رابت عل تا رظنم نم ارتسلا لماع ذجال عم *

5) مؤر لكشيلما عضوولما

يهدام رظنم 1

يهداملا بناجلا 2

لم على طراط هيف هيد لجل زاويل امبص

لمكشيلما هيف حضوم وه لمك

هداب هيف هيدملا طيجم ريضحت بجي

هدلا ذافنل عي لملا طيرشلا هطناب رمل

بقاطل عم ندرظلا

هيهايرظنلا ليهيوتلا

هيهايرظنلا ليهيوتلا هيلم عم مارچ لئبق

هولي لم قوحتلا بجي

وه ام عم بيكرتلا تائفصوم قباطت -

هوهوولما تائفصوملا هجول هيف نديم

وهطل حطس ريح قروف

هجان هيرضا طبر - ولع بيكرتلا رفوات -

هعاسلا هيونوقلا تاديوتلا دعوقولا بسحب

واو لئس عم زاويل رفوات مدح هراج هيف

مجرم دوم مدهخستلا بجي هيهايرك سباق

هقول هيف هيدا راملما هيهايرظنلا رايثلا عم

بجي ال لماع هراج هيرد هير تائفصوملا

قروح ولما لئس لم نم هطن نم هيا لئس نا

قروح نم رشقا هوهويم هيرد 50 قروفت

هقرعلا

هوزنم زاويلما هديرظنلا ليهيوتلا ديرا اذا

ويداخ هيهايرك حائفصم هيرد هورونل نمم

لاصتلا يتطقن نيب ادج هريغص هتغصب هطقلا

عم مابن لئسو ههيفصلما هينل لم 3 ساقب

لهمسالا هيرزلا لئس) كعاسلا دعوقولا

حائفصملا عم حطقتي نا بجي ال رضخالا

حائفصملا سباقلا دوكملا نا بجي هيهايرظنلا

عاسم ولع هطقلا ديولما هيهايرظنلا

ذاهلا سيكرتلا دعب هولما لوهوولما لئسي

3) مؤر لكشيلما تاديوتلا

هيدني ليهيوتلا رصناع لمدهخستلا لالخ -

رطو ودمس ريح تاد ناوا مدهخستلا

يتملا رطقلا نم ليلقب ولع وا هويرتم

هعاسلا ع هجوت

ضفخ بجي لئذو لعاسلا قرارا هياتل -

هيصيت مدح وا رايثلا هطن هولب مدح قاطلا

لواولا هيمج هيف لئسلا

لئس هيدني هيرصناع رصناع لئس بجي ال -

هيوخ ناوا واروق هولع وا هيوخ

هيايتملا هيف هيمس لقا هوهوم نم قوحتلا مدح

اروف هيهايرظنلا هيذغتلما رايث لئس بجي

4) مؤر لكشيلما قن اوصلما

هيدنيونوالا قاروا اياقب طازلا بجي

قول عملا شيذلا هيمسو تم هطلا تائفصوم

ولع هيرت هياتل تم هطلا وا راملما

هطقن هطن نم اروف هريغص تائفصوم

هوقو هياتل لجا نم طشكلملا وهطلا

وهطلا هطقن هطن هيف طيجم راضا

تدب هطقنلا فيطرت لئذ دعب بجي

هت هوقولا فيطرتلا لئس هيمس لقا

فاح لهيجب هيف هيمس لقا هيمس لقا

تائفصوملا مدهخستلا كبا بجي ال

لئس يا بجي لمك هطنرك تائفصوم

هوقو هيواميك تائفصوملا مدهخستلا هياتل

هيملا تاليزم وا

بيكرتلا لماع تادائيرالا

بيكرتلا

بيكرتلا لماع ههيم تادائيرالا هه

هيهايرظنلا هيمطنتلا بيكرتلا لئس ولع

مارجا بجي هيدملا دعوقولا هينوقولا هيم

رايثلا عم هطصم دعب زاويلما ولع تائفصوملا

هيملا هيهايرظنلا

تعتمد عملية التسخين والتبريد على:

- مستوى الطاقة التي تم اختيارها (ما بين "0" و"9")

- فترة التشغيل

بعد إيقاف سطح الطهي سوف يظهر رمز "H" على شاشة العرض الخاصة به حتى تنخفض درجة حرارة السطح وتصبح أقل من مستوى الحرارة الحرجة (60°C) وفقاً للنموذج الرياضي.

خاصية الإيقاف الذاتي (الحد الأقصى للتشغيل)

يتعلق بالمستوى الطاقة، في حالة عدم إجراء أي عملية، يتوقف كل سطح طهي عن العمل بعد فترة زمنية محددة مسبقاً.

كل عملية تحدث على سطح الطهي (من خلال زر رفع (3) و خفض (2) (أو سطح مزدوج) تعيد الوقت الأقصى لعملية السطح إلى أن تعود للوضع الابتدائي.

الحماية في حالة الاشتعال الغير مقصود

- في حالة استسعار جهاز التحكم الالكتروني بعملية الضغط المستمر على أي زر لمدة تتعدى 10 ثواني، سوف يتم التشغيل آلياً. سوف تقوم وحدة التحكم بإرسال إشارة خطأ صوتية لتنبيه المستخدم أن جهاز الاستسعار عثر على شيء ما. ويظهر رمز الخطأ " E R 0 3 " على شاشة العرض. أما إذا كان سطح الطهي "يحرق"، سوف يظهر رمز "H" على شاشة العرض مع الإشارة الصوتية.
- في حالة عدم تشغيل أي سطح طهي، بعد 20 ثانية من تشغيل التأتش، فسوف يعود الكنترول إلى وضع الإنتظار (Stand By).
- عند تشغيل الكنترول فتكون الأولوية لزر On/Off على باقي المفاتيح بحيث يمكن إيقاف الكنترول حتى في حالات الضغط المتكرر أو المستمر للمفاتيح.
- أثناء وضع الإنتظار (Stand by) فإن الضغط المستمر للمفاتيح ليس له أي تأثير. على أية حال فإن عند إعادة تشغيل التحكم الالكتروني يجب التأكد من عدم الضغط على أي مفتاح.

إيقاف تشغيل المفاتيح (جهاز أمان الأطفال).

◇ جهاز أمان الأطفال:

إيقاف تشغيل المفاتيح:

لتشغيل جهاز أمان الأطفال بعد تشغيل التأتش ينبغي الضغط على الزر الأيسر الخلفي الخاص باختيار سطح الطهي لمدة 3 ثوانٍ والزر خفض (2). سوف يظهر رمز "L" على جميع شاشات العرض أي مغلق (جهاز الأمان للأطفال ضد الاشتعال الغير مقصود). في حالة "مشتعلاً" سطح الطهي سوف يظهر رمزي "L" و "H". يجب أن تتم هذه العملية خلال 10 ثواني، ولا يجب الضغط على أي مفتاح غير المشار إليه. خلاف لذلك ستتوقف خطوات العملية ولن تتم خاصية التوقف. يظل التحكم الالكتروني مغلقاً حتى يتم تشغيله من قبل المستخدم، حتى وإن تم تشغيل وإيقاف الجهاز عدة مرات. كذلك لا تتأثر خاصية إيقاف تشغيل المفاتيح عند إعادة تشغيل التأتش (بعد انخفاض الجهد).

إيقاف آلي

أثناء تشغيل الجهاز، يتوقف التاتش كنترول عن العمل آلياً بعد 20 ثانية من عدم النشاط. بعد اختيار سطح الطهي، تنقسم فترة الإيقاف الآلي إلى 10 ثوانٍ يُلغى خلالها الاختيار السابق وبعد مرور 10 ثوانٍ أخرى يتوقف التاتش كنترول عن العمل نهائياً.

تشغيل / إيقاف سطح الطهي

مع تشغيل التاتش كنترول، يمكنك اختيار سطح الطهي عند الضغط على مفتاح (5) للسطح المعني. أما بالنسبة للعرض (6) الخاص بالسطح المختار فيصبح أكثر بريقاً، بينما تفقد بقية المناطق بريقها. في حالة تحول السطح إلى "مشتعل" فستظهر علامتي "H" و"0".

عند الضغط على زر رفع (3) أو خفض (2)، سيكون ممكناً تحديد مستوى الطاقة الكهربائية وبالتالي يُسخن سطح الطهي.

عند اختيار سطح الطهي، من الممكن تحديد مستوى الطاقة بالضغط على زر (3) ابتداءً من مستوى 1 منتقلاً إلى المستوى التالي كل 0.40 ثانية حتى الوصول إلى مستوى 9 الذي يُعد آخر المستويات.

إذا تم اختيار مستوى الطاقة من خلال زر خفض (2)، و المستوى الابتدائي هو "9" (المستوى الأقصى). فعند الاستمرار بالضغط على الزر، تبدأ درجة حرارة المستوى النشط في الانخفاض بمعدل 0.40 ثانية. ويعد المستوى (0) أدنى مستويات الانخفاض. يمكن تعديل مستوى الطاقة (الحرارة) فقط من خلال الضغط على زر خفض (2) أو زر رفع (3).

إيقاف سطح طهي واحد

يُختار السطح المراد إيقافه من خلال الضغط على زر (5). النقطة (6) الخاصة بالسطح الذي تم اختياره يصبح أكثر بريقاً بينما باقي النقاط تفقد بريقها. عند الضغط على زر رفع (3) أو خفض (2) في أن واحد، يتغير مستوى الطاقة إلى (0). كذلك يمكن استخدام زر خفض (2) لتقليل مستوى الطاقة حتى الوصول إلى (0). إذا أشار سطح الطهي إلى "مشتعل" سوف يظهر "H" و "0" على شاشة العرض.

إيقاف جميع أسطح الطهي

عند الضغط على زر التشغيل (1) يمكن الحصول على إيقاف فوري لجميع أسطح الطهي في أي وقت. أما في أثناء وضع الإنتظار (Stand By) فسوف تظهر "H" على جميع شاشات عرض أسطح الطهي التي "تشتعل" وسوف تظل بقية شاشات العرض متوقفة.

مستوى الطاقة

يتألف مستوى طاقة سطح الطهي من 9 مستويات تظهر بالرموز من (1) إلى (9) من خلال شاشات عرض (6) المؤشرات الضوئية ذات سبعة مقاطع.

مؤشر الحرارة بعد الاستخدام

يشير إلى المستخدم أن درجة حرارة الزجاج مرتفعة للغاية في حالة لمس سطح الطهي. وتُحدد درجة الحرارة من خلال نموذج رياضي وفي حالة وجود حرارة يتم الإشارة إليها من خلال رمز "H" الذي به سبعة مقاطع.

إرشادات للمستخدم

التركيب

يجب إجراء كافة العمليات المتعلقة بالتركيب (التوصيل الكهربائي) من جانب عمال مؤهلين بحسب القواعد السارية. للإطلاع على الإرشادات الخاصة، راجع القسم المخصص للعامل المكلف بعملية التركيب.

الإستخدام

عناصر التسخين بنظام التحكم باللمس (TOUCH)

مفتاح الضغط الخفيف

يمكن إجراء جميع العمليات بواسطة مفاتيح

الضغط الخفيف (مجسات من النوع المستوعب للكهرباء)

الموضوعة فوق السطح الأمامي للبطاقة؛ كل مفتاح

له شاشة للعرض. كل وظيفة تتأكد بإشارة صوتية.

تاتش كنترول

1 - تشغيل / إيقاف ON/OFF

2 - خفض -

3 - رفع +

4 - دائرة مزدوجة

5 - سطح الطهي

6 - عرض مستوى الطاقة

7 - شعلة ذات دائرة مزدوجة

التركيب

يجب أن تتم جميع عمليات التركيب (التوصيل الكهربائي) على يد شخص مؤهل وفقاً للمعايير الحالية. لمزيد من التعليمات المحددة يرجى قراءة الجزء الخاص بالتركيبات.

تشغيل / إيقاف التاتش كنترول

بعد توصيل التيار الكهربائي سيتطلب نحو ثانية واحدة حتى يتم التشغيل.

بعد الضغط على زر الضغط ستنتطفئ شاشة العرض وجميع المؤشرات الضوئية لمدة ثانية واحدة. بعد انتهاء تلك العملية ستضاء شاشة العرض والمؤشرات الضوئية مرة

أخرى وسيصبح التاتش في وضع الإنتظار (Stand By).

لتشغيل التاتش يجب الضغط على زر التشغيل (1).

تشير شاشات عرض سطح الطهي إلى "0". إذا أشار سطح الطهي إلى "مشتعل" (حرارة عالية)، سوف يظهر "H" و "0" على شاشة العرض. يظل التاتش كنترول يعمل لمدة 20 ثانية بعد التشغيل. في حالة عدم اختيار أي سطح طهي، يرجع التاتش

كنترول تلقائياً إلى وضع الإنتظار (Stand By).

يتم تشغيل التاتش كنترول فقط عند الضغط على زر التشغيل (1).

يظل التاتش على وضع الإنتظار (Stand By) في حالة الضغط على زر التشغيل (1) وأي زر آخر. كذلك ينطبق هذا الأمر عند إيقاف التحكم من خلال جهاز الأمان لسلامة الأطفال.

يحظى زر التشغيل (1) دائماً بأولوية في عملية تشغيل الجهاز.

الأطفال دون سن 8 يجب أن تبقى بعيدا ما لم تكن تحت إشراف مستمر.

يمكن استخدام هذا الجهاز بواسطة الأطفال سن 8 وأكبر والأشخاص التي لديهم القدرة الجسدية أو الحسية أو العقلية محدودة والأشخاص التي ليس لديهم الخبرة أو المعلومات اللازمة شرط أن يتوفر الإشراف والمعلومات الضرورية لاستخدام الجهاز بطريقة تحميهم من المخاطر التي قد تحدث. لا ينبغي أن تلعب الأطفال بالجهاز. لا ينبغي أن تقوم الأطفال بعملية التنظيف والصيانة بدون إشراف.

لا تترك الزيت أو السمن على النار بدون رقابة، حتى لا تتعرض لخطر الحريق. لا تحاول أبدا إطفاء النار بالماء، ولكن قم بفصل الجهاز عن التيار، ومن ثم قم بتغطية النيران، على سبيل المثال بغطاء أو بقطعة قماش سميكة.

خطر الحريق: لا ينبغي تخزين الأغراض على سطح الطهي.

استخدام فقط واقبات السطح المصنعة بواسطة الشركة أو التي أوصت بها في تعليمات الاستخدام أو الواقيات المرفقة مع الجهاز. استخدام واقبات غير مناسبة يمكن أن يسبب الحوادث.

في مكان التغذية الكهربائية الثابتة قم بوضع قاطع للتيار الذي يقوم بفصل التغذية بالكامل عند وجود جهد زائد من فئة (III) وفقاً لمواصفات الأسلاك.

القابس أو قاطع التيار الأحادي لا بد أن يتم تثبيته في مكان يسهل الوصول إليه.

هذا الجهاز غير مجهز للاستخدام بواسطة منظم خارجي أو نظام تحكم عن بعد منفصل.

الشركة المصنعة تخلي مسئوليتها في حالة عدم إتباع التعليمات المذكورة سابقاً أو القواعد المنصوص عليها.

عند تلف كابل التغذية، ينبغي أن تقوم بتغييره عن طريق الشركة المصنعة أو بواسطة مركز خدمة معتمد أو فني مؤهل له نفس الكفاءة لتجنب أي مخاطر.

تم تصميم هذا المنتج

للاستعمال المنزلي.

لا يتحمل الصانع أية

مسؤولية في حال وقوع

أضرار محتملة لمواد أو أشخاص

ناجمة عن سوء التركيب

أو عن استخدام غير لائق،

أو خاطيء أو غير عقلاني.

ويصرح الصانع أن هذا المنتج يستوفي جميع الشروط الأساسية الخاصة بالمواد الكهربائية للضغط الواطء المنصوص عليها في القرار التوجيهي

2006/95/CEE الصادر بتاريخ 12 ديسمبر/كانون الأول سنة 2006 ومعايير الإنسجام الكهرومغناطيسي المنصوص عليها في القرار

التوجيهي 2004/108/CEE الصادر في 15 ديسمبر/كانون الأول سنة 2004.

الاحتياطات

-
في استخدام مواعد التدفئة ينصح باستخدام حاويات مسطحة القاع لها قطر مساوي أو أكبر قليلا من ذلك المطبوع عليها.

-
تجنب خروج السوائل من الحاويات. ولهذا، بمجرد وصول لدرجة الغليان أو التدفئة قم بتقليل درجة الحرارة.

-
لا تترك مواعد التدفئة تعمل وهي فارغة أو بها أواني أو مقالي فارغة.

-
لا يجب أبدا استخدام رقائق الألمونيوم أو أي شيء ملفوف بالألمونيوم على السطح مباشرة

-
لا ينبغي أن توضع الأجسام المعدنية مثل السكاكين والشوك والملاعق والأغطية على السطح لتجنب تسخينها

-
أثناء الطهي مع أواني غير لاصقة فارغة، بدون إضافة أي مكونات، لابد من تحديد مدة التسخين بدقة أو دقيقتين

-
أثناء الطهي عند وضع الطعام بالداخل، قم بضبط الحرارة على أقل مستوى ثم قم بزيادتها حتى تصل إلي المطلوب.

-
إذا كُسر سطح الفرن، أفصل فوراً الجهاز عن التيار الكهربائي لتجنب الإصابة بصدمة كهربائية.

-
لا ينبغي استخدام منظف البخار لتنظيف السطح.

-
قد يصح الجهاز وأجزائه الخارجية ساخن أثناء التشغيل.

-
ينبغي توخي الحذر لتجنب ملامسة الأجزاء الساخنة.



CNA
group

CATA ELECTRODOMÉSTICOS, S.L.

Oficinas: c/ Anabel Segura, 11, Edif. A, 3a pl. 28108. Alcobendas. Madrid. España

Fábrica: c/ del Ter 2, Apdo. 9. 08570. Torelló. Barcelona. España

T. +34 938 594 100 - Fax +34 938 594 101

www.cnagroup.es - cna@cnagroup.es

Atención al Cliente: 902 410 450 / +34 938 521 818 - info@cnagroup.es

SAT Central Portugal: +351 214 349 771 - service@junis.pt

60813065.30.04.2022

此页不印刷
**This page will
not be printed**

版本号：20220507+V1.4